

beurer

HK 70



- | | |
|---|--|
| DE HK 70 Rückenstütze mit Wärme Gebrauchsanweisung..... 2 | RU HK 70 Ортопедическая подушка под спину с функцией прогрева Инструкция по применению 66 |
| EN HK 70 Back rest with heat Instructions for use..... 13 | PL HK 70 Podpórka pod plecy z ogrzewaniem Instrukcja obsługi 76 |
| FR Dossier avec diffusion de chaleur HK 70 Mode d'emploi 23 | DA HK 70 ryggtøtte med varme Betjeningsvejledning 87 |
| ES HK 70 Respaldo calefactado Instrucciones de uso 34 | SV HK 70 Ryggdyna med värme Bruksanvisning 97 |
| IT Sostegno per la schiena con riscaldamento HK 70 Istruzioni per l'uso 45 | NO HK 70 Ryggstøtte med varme Bruksanvisning 107 |
| TR HK 70 Isıtmalı sırt desteği Kullanım kılavuzu..... 56 | FI HK 70 Lämmitettävä selkätuki Käyttöohje 117 |

CE

Sehr geehrte Kundin, sehr geehrter Kunde,

wir freuen uns, dass Sie sich für ein Produkt unseres Sortimentes entschieden haben. Unser Name steht für hochwertige und eingehend geprüfte Qualitätsprodukte aus den Bereichen Wärme, Gewicht, Blutdruck, Körpertemperatur, Puls, Sanfte Therapie, Massage, Beauty, Luft und Baby.

Mit freundlicher Empfehlung

Ihr Beurer-Team













Inhalt

| | |
|--|-----------------------------------|
| 1. Zeichenerklärung.....2 | 5.4 Temperatur einstellen8 |
| 2. Lieferumfang3 | 5.5 Abschaltautomatik.....9 |
| 2.1 Gerätebeschreibung4 | 5.6 Ausschalten9 |
| 3. Wichtige Anweisungen | 6. Reinigung und Pflege9 |
| Für den späteren Gebrauch aufbewahren4 | 7. Aufbewahrung10 |
| 4. Bestimmungsgemäße Verwendung6 | 8. Entsorgung10 |
| 5. Bedienung6 | 9. Was tun bei Problemen?11 |
| 5.1 Sicherheit.....6 | 10. Technische Daten11 |
| 5.2 Inbetriebnahme6 | 11. Ersatzteile.....11 |
| 5.3 Einschalten8 | 12. Garantie/Service11 |

1. Zeichenerklärung

Auf dem Gerät, in der Gebrauchsanweisung, auf der Verpackung und auf dem Typschild des Geräts werden folgende Symbole verwendet:

| | | | |
|---|---|---|-------------------------------|
|  | Anweisungen lesen! |  | Extra Schonwaschgang mit 30°C |
| | |  | Nicht bleichen |
|  | Keine Nadeln hineinstecken! |  | Nicht im Trockner trocknen |
| | |  | Nicht bügeln |
|  | Nicht gefaltet oder zusammengescho-ben gebrauchen! |  | Nicht chemisch reinigen |
| | |  | Nicht waschen |

| | | | |
|---|---|---|--|
|  | Darf nicht von sehr jungen Kindern (0-3 Jahren) benutzt werden. |  | Die bei diesem Gerät eingesetzten Textilien erfüllen die hohen humanökologischen Anforderungen des Oeko-Tex Standards 100, wie durch das Forschungsinstitut Hohenstein nachgewiesen. |
|  | Verpackung umweltgerecht entsorgen | | |
|  | Gleichstrom |  | Hersteller |
|  | Das Gerät ist doppelt schutzisoliert und entspricht also der Schutzklasse 2 | | |
|  | Entsorgung gemäß Elektro- und Elektronik-Altgeräte EG-Richtlinie WEEE (Waste Electrical and Electronic Equipment) | | |
|  | Dieses Produkt erfüllt die Anforderungen der geltenden europäischen und nationalen Richtlinien | | |
|  | Zertifizierungszeichen für Produkte, die in die Russische Föderation und in die Länder der GUS exportiert werden | | |
|  | WARNUNG; Warnhinweis auf Verletzungsgefahren oder Gefahren für ihre Gesundheit | | |
|  | ACHTUNG; Sicherheitshinweis auf mögliche Schäden am Gerät/Zubehör. | | |
|  | HINWEIS; Hinweis auf wichtige Informationen. | | |

2. Lieferumfang

Überprüfen Sie den Lieferumfang auf äußere Unversehrtheit der Kartonverpackung und auf die Vollständigkeit des Inhalts. Vor dem Gebrauch ist sicherzustellen, dass das Gerät und Zubehör keine sichtbaren Schäden aufweisen und jegliches Verpackungsmaterial entfernt wird. Benutzen Sie es im Zweifelsfall nicht und wenden Sie sich an Ihren Händler oder an die angegebene Kundendienstadresse.

- 1 x Rückenstütze mit Wärme
- 1 x Netzteil
- 1 x Kfz-Adapter

2.1 Gerätebeschreibung

- 1 Heizkissen
- 2 Netzteil
- 3 Kfz-Adapter
- 4 Klettbänder für Stuhllehnen-Befestigung
- 5 Steckkupplung
- 6 Ein/Aus-Taste mit LED-Anzeige
- 7 Kfz-Befestigungsbänder

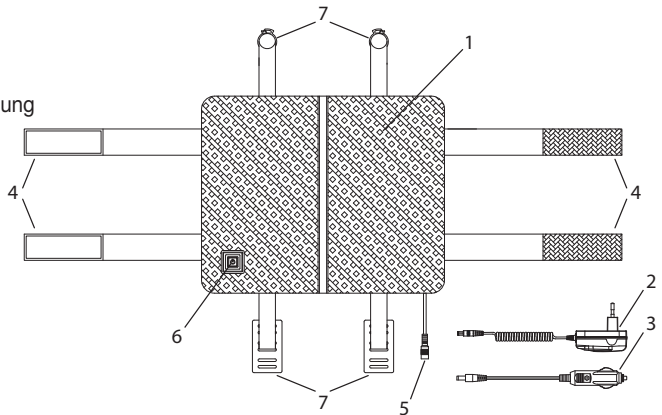

3. Wichtige Anweisungen Für den späteren Gebrauch aufbewahren



WARNUNG

- Ein Nichtbeachten der nachfolgenden Hinweise kann Personen- oder Sachschaden (elektrischer Schlag, Hautverbrennung, Brand) verursachen. Die folgenden Sicherheits- und Gefahrenhinweise dienen nicht nur zum Schutz Ihrer Gesundheit bzw. der Gesundheit Dritter, sondern auch zum Schutz des Produktes. Beachten Sie daher diese Sicherheitshinweise und übergeben Sie diese Anleitung bei Weitergabe des Artikels.
- Dieses Heizkissen darf nicht von Personen benutzt werden, die unempfindlich gegen Hitze sind und von anderen schutzbedürftigen Personen, die nicht auf eine Überhitzung reagieren können (z.B. Diabetikern, Personen mit krankheitsbedingten Hautveränderungen oder vernarbten Hautarealen im Anwendungsgebiet, nach der Einnahme von schmerzlindernden Medikamenten oder Alkohol).
- Dieses Heizkissen darf nicht bei sehr jungen Kindern (0-3 Jahre) angewandt werden, weil diese nicht auf eine Überhitzung reagieren können.
- Das Heizkissen kann von Kindern, die älter als 3 Jahre und jünger als 8 Jahre sind, unter Aufsicht benutzt werden, wobei der Schalter immer auf den Mindesttemperaturwert eingestellt sein muss.
- Dieses Heizkissen kann von älteren Kindern ab 8 Jahren und darüber sowie von Personen mit verringerten physischen, sensorischen oder mentalen Fähigkeiten oder Mangel an Erfahrung und Wissen benutzt werden, wenn Sie beaufsichtigt werden und bezüglich des sicheren Gebrauchs des Heizkissens unterwiesen wurden und die daraus resultierenden Gefahren verstehen.
- Kinder dürfen nicht mit dem Heizkissen spielen.

- Reinigung und Benutzer-Wartung dürfen nicht von Kindern ohne Beaufsichtigung durchgeführt werden.
- Dieses Heizkissen ist nicht für den Gebrauch in Krankenhäusern bestimmt.
- Dieses Heizkissen ist nur für den Einsatz im häuslichen/privaten Umfeld bestimmt, nicht im gewerblichen Bereich.
- Keine Nadeln hineinstechen
- Nicht gefaltet oder zusammengeschoben benutzen
- Nicht nass benutzen
- Dieses Heizkissen darf nur in Verbindung mit dem auf dem Etikett angegebenem Schalter betrieben werden.
- Dieses Heizkissen darf nur an die auf dem Etikett angegebene Netzspannung angeschlossen werden.
- Die von diesem Heizkissen ausgehenden elektrischen und magnetischen Felder können unter Umständen die Funktion Ihres Herzschrittmachers stören. Sie liegen jedoch weit unter den Grenzwerten: elektrische Feldstärke: max. 5000 V/m, magnetische Feldstärke: max. 80 A/m, magnetische Flussdichte: max. 0,1 Milli-Tesla. Bitte befragen Sie deshalb Ihren Arzt und den Hersteller Ihres Herzschrittmachers vor der Benutzung dieses Heizkissens.
- Nicht an den Leitungen ziehen, drehen oder sie scharf knicken.
- Das Kabel und der Schalter des Heizkissens können bei unsachgemäßer Anordnung die Gefahr von Verhakung, Strangulierung, Stolpern oder Treten mit sich bringen. Der Benutzer muss sicherstellen, dass überschüssige Kabel und Kabel im Allgemeinen sicher verlegt werden.
- Dieses Heizkissen ist häufig dahingehend zu prüfen, ob es Anzeichen von Abnutzung oder Beschädigung zeigt. Falls solche Anzeichen vorhanden sind, das Heizkissen unsachgemäß gebraucht wurde oder es sich nicht mehr erwärmt, muss es vor erneutem Einschalten erst durch den Hersteller überprüft werden.
- Sie dürfen das Heizkissen (inkl. Zubehör) keinesfalls öffnen oder reparieren, da sonst eine einwandfreie Funktion nicht mehr gewährleistet ist. Bei Nichtbeachtung erlischt die Garantie.
- Wenn die Netzanschlussleitung dieses Heizkissens beschädigt wird, muss sie entsorgt werden. Ist sie nicht abnehmbar, muss das Heizkissen entsorgt werden.
- Während dieses Heizkissen eingeschaltet ist, darf
 - kein scharfkantiger Gegenstand daraufgelegt werden,
 - keine Wärmequelle wie Wärmeflasche, Heizkissen oder ähnliches daraufgelegt werden.

- Die elektronischen Bauteile im Schalter erwärmen sich beim Gebrauch des Heizkissens. Der Schalter darf deshalb nicht abgedeckt werden oder auf dem Heizkissen liegen, wenn es betrieben wird.
- Beachten Sie unbedingt die Hinweise zu den folgenden Kapiteln: Bedienung, Reinigung und Pflege, Aufbewahrung.
- Sollten Sie noch Fragen zur Anwendung unserer Geräte haben, so wenden Sie sich bitte an unseren Kundenservice.

4. Bestimmungsgemäße Verwendung



ACHTUNG

Dieses Heizkissen ist nur zur Erwärmung des menschlichen Körpers bestimmt.

5. Bedienung

5.1 Sicherheit



ACHTUNG

Das Heizkissen ist mit einem SICHERHEITS-SYSTEM ausgestattet. Diese Sensortechnik verhindert eine Überhitzung des Heizkissens auf seiner gesamten Fläche durch automatische Abschaltung im Fehlerfall.

5.2 Inbetriebnahme



ACHTUNG

Stellen Sie sicher, dass sich das Heizkissen im Gebrauch nicht zusammenschiebt oder Falten bildet.

Die Steckkupplung kann links unten oder rechts unten am Heizkissen positioniert werden. Prüfen Sie zuerst, wo der Weg zur Steckdose kürzer ist. Zum Ändern der Position, öffnen Sie den Reißverschluss auf der Rückseite, entnehmen sie das Schaumstoff-Formteil, drücken Sie die Steckkupplung von außen durch den Bezug nach innen und führen Sie dann die Steckkupplung durch die andere Öffnung wieder nach außen. Anschließend legen Sie wieder das Schaumstoff-Formteil ein und schließen Sie den Reißverschluss.

Verwendung Zuhause oder im Büro

- Befestigen Sie das Heizkissen an der Stuhllehne, indem sie die beiden seitlichen Klettbander (4) öffnen und auf der Rückseite der Stuhllehne zusammenführen und schließen.
- Verbinden Sie zuerst das Netzteil mit dem Heizkörper in dem Sie die Steckkupplung (5) zusammenfügen.
- Stecken Sie danach das Netzteil (2) in die Steckdose. Die Ein/Aus-Taste mit LED-Anzeige (6) blinkt kurz auf.

Verwendung im Auto



ACHTUNG

- Verwenden Sie unter keinen Umständen die seitlichen Klettbander des Heizkissens, um es auf dem Autositz zu befestigen! Der seitliche Airbag wird sonst in seiner Funktion behindert!
- Schließen sie die seitlichen Befestigungsbander deshalb auf der Rückseite des Heizkissens, damit sie nicht stören und die Klettteile die Lehne nicht beschädigen können. Diese sollten nach dem Schließen flach auf der Rückseite des Heizkissens anliegen.

Bringen Sie zuerst die Kfz-Befestigungsbänder (7) am Autositz an. Legen Sie ein Kfz-Befestigungsband so auf die Sitzfläche, dass die glattere Seite oben liegt.

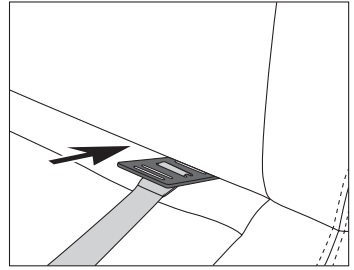

Autositz-
Vorderseite

Schieben Sie dazu den rechteckigen Riegel zwischen Sitz und Lehne von vorne nach hinten durch und stellen den Riegel hinten senkrecht.

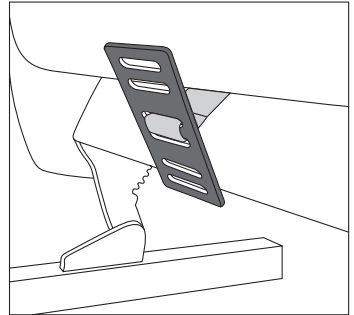

Autositz-
Rückseite

Befestigen Sie anschließend den Clip an der Kopfstützen-Halterung indem Sie die beiden Enden seitlich auseinanderschieben wie in der Skizze gezeigt.

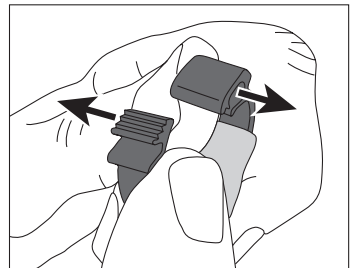

Durch die entstandene Öffnung kann der Clip über die Kopfstützenhalterung geführt und wieder verschlossen werden. Verschließen Sie den Clip indem Sie ihn solange zusammenpressen, bis er die Kopfstützenhalterung fest umschließt.

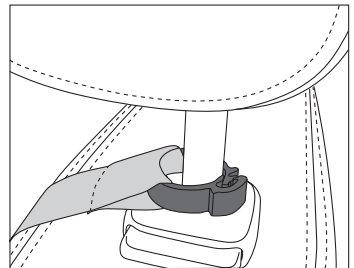

Kopfstützen-
Halterung

Die Kfz-Befestigungsbänder dürfen sich nicht überkreuzen, verschränkt angebracht oder mit der Schlaufenseite zum Sitz montiert sein.

Nehmen Sie nun das Heizkissen in die Hand, öffnen Sie die Abdeckungen der 4 Klettunkte auf der Rückseite, halten Sie sich das Heizkissen mit der gebogenen Seite in Höhe der Lendenwirbel an den Rücken und drücken sie sich gegen die Lehne.

Kontrollieren Sie anschließend die Klettverbindung. Sollten Hakenteil und Schlaufenband nicht ganz aufeinander sitzen, können Sie jetzt Korrekturen vornehmen, bis alle 4 Punkte fest fixiert sind.

Die Position des Stützkissens können Sie jederzeit mit Hilfe der Klett-Verschlüsse auf der Rückseite des Heizkissens verändern.

Verbinden Sie jetzt die Steckkupplung (5) des Kfz-Adapters. Stecken Sie anschließend den Kfz-Adapter (3) in eine 12 V Steckdose.

Entfernen der Kfz-Befestigungsbänder vom Autositz

Zum Öffnen des Clips schieben Sie wieder beide Enden seitlich auseinander.

Anschließend drücken Sie den rechteckigen Riegel zwischen Lehne und Sitzfläche von hinten nach vorne durch.

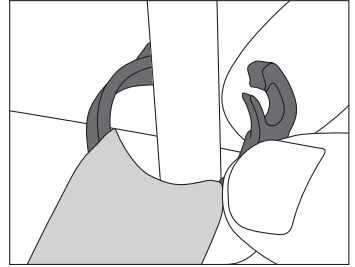

5.3 Einschalten

Drücken sie länger auf die EIN/AUS (6) Taste, um das Heizkissen einzuschalten. Die EIN/AUS Taste wird rot beleuchtet. Die Temperaturstufe 3 - maximale Wärme - ist aktiv.

HINWEIS

Herstellerabhängig kann die 12 V- Steckdose des Fahrzeugs zu unterschiedlichen Zeitpunkten aktiv werden:

- dauerhaft,
- nach Öffnen des Fahrzeugs,
- Abhängig von Zündung oder ob der Motor läuft.

ACHTUNG

Ist die 12 V-Steckdose im Auto dauerhaft aktiv, empfehlen wir beim Verlassen des Fahrzeugs grundsätzlich den Kfz- Adapter von der 12 V- Steckdose, zu trennen.

5.4 Temperatur einstellen

Drücken Sie kurz auf die EIN/AUS Taste um die Temperatur zu verändern. Die Schaltfolge ist 1-2-3-1-2 ...

Stufe 0: AUS

Stufe 1: Minimale Wärme – Grün beleuchtet

Stufe 2: Mittlere Wärme – Gelb beleuchtet

Stufe 3: Maximale Wärme – Rot beleuchtet

HINWEIS

Die schnellste Erwärmung des Heizkissens erreichen Sie, indem Sie zuerst die höchste Temperaturstufe einstellen.

HINWEIS

Dieses Heizkissen verfügt über eine Schnellheizung, die zu einer schnellen Erwärmung innerhalb der ersten 10 Minuten führt.



WARNUNG

Wenn das Heizkissen über mehrere Stunden benutzt wird, empfehlen wir die niedrigste Temperaturstufe am Schalter einzustellen, um eine Überhitzung des erwärmten Körperteils, und in Folge ggf. eine Hautverbrennung zu vermeiden.

5.5 Abschaltautomatik

Dieses Heizkissen ist mit einer Abschaltautomatik ausgestattet. Diese stoppt die Wärmezufuhr ca. 90 Minuten nach der Inbetriebnahme des Heizkissens. Die EIN/AUS Taste ist dann nicht mehr beleuchtet. Sie können durch Drücken der EIN/AUS Taste das Heizkissen erneut einschalten.



5.6 Ausschalten

Drücken sie die EIN/AUS Taste länger, um das Heizkissen auszuschalten. Die EIN/AUS Taste ist dann nicht mehr beleuchtet.



HINWEIS

Falls das Heizkissen nicht verwendet wird, drücken Sie die EIN/AUS Taste länger, um das Heizkissen auszuschalten und ziehen Sie das Netzteil aus der Steckdose bzw. den Kfz-Adapter aus der 12 V Buchse im Auto.

6. Reinigung und Pflege



WARNUNG

Ziehen Sie vor der Reinigung immer zuerst das Netzteil aus der Steckdose / bzw. den Kfz-Adapter aus der 12 V Buchse im Auto. Trennen Sie anschließend die Steckkupplung und somit das Netzteil / den Kfz-Adapter vom Heizkissen. Andernfalls besteht die Gefahr eines elektrischen Schlages oder Beschädigungen an Heizkissen oder Adaptern.



ACHTUNG

Das Netzteil und der Kfz-Adapter dürfen niemals mit Wasser oder mit anderen Flüssigkeiten in Kontakt kommen. Sie können sonst beschädigt werden.

- Verwenden Sie zur Reinigung des Netzteils und des Kfz-Adapters ein trockenes fusselfreies Tuch. Verwenden Sie keine chemischen Reiniger oder Scheuermittel.
- Kleine Flecken auf dem Heizkissen können mit einem angefeuchteten Tuch sowie ggf. mit etwas flüssigem Feinwaschmittel entfernt werden.



ACHTUNG

Beachten Sie, dass das Heizkissen nicht chemisch gereinigt, ausgewrungen, maschinell getrocknet, gemangelt oder gebügelt werden darf.

- Dieses Heizkissen ist maschinenwaschbar. Öffnen Sie dazu den Reißverschluss auf der Rückseite und entnehmen Sie das Schaumstoff-Formteil. Durch das Entfernen des Schaumstoff-Formteils kann das Heizkissen schneller trocknen.
- Legen Sie das Heizkissen in einen Kopfkissenbezug und verschließen Sie diesen. Der Kissenbezug reduziert die mechanische Belastung für das Heizkissen während des Waschvorgangs.
- Stellen Sie die Waschmaschine auf einen besonders schonenden Waschgang bei 30 °C ein (Wollwaschgang). Benutzen Sie ein Feinwaschmittel und dosieren Sie es nach Angaben des Herstellers.



ACHTUNG

Bitte beachten Sie, dass das Heizkissen durch allzu häufiges Waschen beansprucht wird. Das Heizkissen sollte deshalb während der gesamten Lebensdauer max. 10 Mal in einer Waschmaschine gewaschen werden.

Nehmen Sie das Heizkissen direkt nach dem Waschen aus dem Kissenbezug. Ziehen sie das noch feuchte Heizkissen auf das Originalmaß in Form und lassen Sie es flach ausgebreitet auf einem Wäscheständer trocknen.



ACHTUNG

Verwenden Sie keine Wäscheklammern oder ähnliches um das Heizkissen am Wäscheständer zu befestigen. Andernfalls kann das Heizkissen beschädigt werden.

Nachdem das Heizkissen vollständig getrocknet ist, können Sie das Schaumstoff-Formteil wieder einlegen und den Reißverschluss schließen.



WARNUNG

Verbinden Sie das Netzteil oder den Kfz. Adapter erst wieder mit dem Heizkissen, wenn die Steckkupplung und das Heizkissen vollständig trocken sind. Andernfalls kann das Heizkissen beschädigt werden.



WARNUNG

Schalten Sie das Heizkissen auf keinen Fall zum Trocknen ein! Andernfalls besteht die Gefahr eines elektrischen Schlages.

7. Aufbewahrung

Wenn Sie das Heizkissen längere Zeit nicht verwenden, empfehlen wir Ihnen, es in der Originalverpackung aufzubewahren. Trennen Sie hierzu die Steckkupplung und somit das Heizkissen vom Netzteil / Kfz Adapter.



ACHTUNG

- Bitte lassen Sie das Heizkissen zuvor abkühlen. Andernfalls kann das Heizkissen beschädigt werden.
- Legen Sie während der Lagerung keine Gegenstände auf dem Heizkissen ab um zu vermeiden, dass es scharf geknickt wird.

8. Entsorgung

Im Interesse des Umweltschutzes darf das Gerät am Ende seiner Lebensdauer nicht mit dem Hausmüll entsorgt werden. Die Entsorgung kann über entsprechende Sammelstellen in Ihrem Land erfolgen. Entsorgen Sie das Gerät gemäß der Elektro- und Elektronik Altgeräte EG-Richtlinie – WEEE (Waste Electrical and Electronic Equipment). Bei Rückfragen wenden Sie sich an die für die Entsorgung zuständige kommunale Behörde.



9. Was tun bei Problemen?

| Problem | Behebung |
|--|---|
| Die EIN/AUS Taste wird nicht beleuchtet während - der Netzteil vollständig mit dem Heizkissen verbunden ist. - der Netzstecker mit einer funktionierenden Steckdose verbunden ist. - die EIN/AUS Taste zum Einschalten lang gedrückt wurde. | Senden Sie das Heizkissen und das Netzteil zum Service ein. |

10. Technische Daten

Siehe Typschild-Etikett am Heizkissen.

Technische Daten Netzteil

| | |
|---|---|
| Modellkennung: | CZH024120200EUWM |
| Eingangsspannung: | 100 V-240 V |
| Eingangswechselstromfrequenz: | 50 Hz/60 Hz |
| Ausgangsspannung: | 12,0 V |
| Ausgangsstrom: | 2,0 A |
| Ausgangsleistung: | 24,0 W |
| Durchschnittliche Effizienz im Betrieb: | 86,5% |
| Effizienz bei geringer Last: | 85,9% |
| Leistungsaufnahme bei Nulllast: | 0,05 W |
| Name / Handelsmarke des Herstellers: | Shenzhen Chanzehe Technology Co. , Ltd. |

11. Ersatzteile

Sie können folgende Ersatzteile direkt beim Kundenservice beziehen:

| | |
|------------------------|-----------------|
| Netzteil | Art.Nr. 7170 |
| Kfz-Adapter | Art.Nr. 7161 |
| Kfz-Befestigungsbänder | Art.Nr. 714.049 |

12. Garantie/Service

Die Beurer GmbH, Söflinger Straße 218, D-89077 Ulm (nachfolgend „Beurer“ genannt) gewährt unter den nachstehenden Voraussetzungen und in dem nachfolgend beschriebenen Umfang eine Garantie für dieses Produkt.

Die nachstehenden Garantiebedingungen lassen die gesetzlichen Gewährleistungsverpflichtungen des Verkäufers aus dem Kaufvertrag mit dem Käufer unberührt.

Die Garantie gilt außerdem unbeschadet zwingender gesetzlicher Haftungsvorschriften.

Beurer garantiert die mangelfreie Funktionstüchtigkeit und die Vollständigkeit dieses Produktes.

Die weltweite Garantiezeit beträgt 3 Jahre ab Beginn des Kaufes des neuen, ungebrauchten Produktes durch den Käufer.

Diese Garantie gilt nur für Produkte, die der Käufer als Verbraucher erworben hat und ausschließlich zu persönlichen Zwecken im Rahmen des häuslichen Gebrauchs verwendet.

Es gilt deutsches Recht.

Falls sich dieses Produkt während der Garantiezeit als unvollständig oder in der Funktionstüchtigkeit als mangelhaft gemäß der nachfolgenden Bestimmungen erweist, wird Beurer gemäß diesen Garantiebedingungen eine kostenfreie Ersatzlieferung oder Reparatur durchführen.

Wenn der Käufer einen Garantiefall melden möchte, wendet er sich zunächst an den Beurer Kundenservice:

Beurer GmbH, Servicecenter

Tel: +49 731 3989-144

Für eine zügige Bearbeitung nutzen Sie bitte unser Kontaktformular auf der Homepage www.beurer.com unter der Rubrik ‚Service‘.

Der Käufer erhält dann nähere Informationen zur Abwicklung des Garantiefalls, z.B. wohin er das Produkt kostenfrei senden kann und welche Unterlagen erforderlich sind.

Eine Inanspruchnahme der Garantie kommt nur in Betracht, wenn der Käufer

- eine Rechnungskopie/Kaufquittung und
- das Original-Produkt

Beurer oder einem autorisierten Beurer Partner vorlegen kann.

Ausdrücklich ausgenommen von dieser Garantie sind

- Verschleiß, der auf normalem Gebrauch oder Verbrauch des Produktes beruht;
- zu diesem Produkt mitgelieferte Zubehörteile, die sich bei sachgemäßen Gebrauch abnutzen bzw. verbraucht werden (z.B. Batterien, Akkus, Manschetten, Dichtungen, Elektroden, Leuchtmittel, Aufsätze, Inhalatorzubehör);
- Produkte, die unsachgemäß und/oder entgegen der Bestimmungen der Bedienungsanleitung verwendet, gereinigt, gelagert oder gewartet wurden sowie Produkte, die vom Käufer oder einem nicht von Beurer autorisierten Servicecenter geöffnet, repariert oder umgebaut wurden;
- Schäden, die auf dem Transportweg zwischen Hersteller und Kunde bzw. zwischen Servicecenter und Kunde entstehen
- Produkte, die als 2. Wahl-Artikel oder als gebrauchte Artikel gekauft wurden;
- Folgeschäden, welche auf einem Mangel dieses Produktes beruhen (es können für diesen Fall jedoch Ansprüche aus Produkthaftung oder aus anderen zwingenden gesetzlichen Haftungsbestimmungen bestehen).

Reparaturen oder ein Komplettaustausch verlängern in keinem Fall die Garantiezeit.

Dear customer,

Thank you for choosing a product from our range. Our name stands for high-quality, thoroughly tested products for applications in the areas of heat, weight, blood pressure, body temperature, pulse, gentle therapy, massage, beauty, air and baby.













With kind regards
Your Beurer team

Contents

| | | | |
|-----------------------------------|----|--------------------------------------|----|
| 1. Signs and symbols | 13 | 5.4 Setting the temperature | 19 |
| 2. Included in delivery | 14 | 5.5 Automatic switch-off | 19 |
| 2.1 Device description | 14 | 5.6 Switching the device off | 19 |
| 3. Important information | | 6. Cleaning and maintenance | 20 |
| Retain for future reference | 15 | 7. Storage | 21 |
| 4. Intended use | 16 | 8. Disposal | 21 |
| 5. Operation | 17 | 9. What if there are problems? | 21 |
| 5.1 Safety | 17 | 10. Technical data | 21 |
| 5.2 Initial use | 17 | 11. Replacement parts | 22 |
| 5.3 Switching the device on | 19 | 12. Warranty/service | 22 |

1. Signs and symbols

The following symbols are used on the device, in these instructions for use, on the packaging and on the type plate for the device:

| | | | |
|--|--|---|------------------------------|
|  | Read instructions! |  | Extra-delicate cycle at 30°C |
| | |  | Do not bleach |
|  | Do not insert needles! |  | Do not tumble dry |
| | |  | Do not iron |
|  | Do not use when folded or bunched up! |  | Do not dry clean |
| | |  | Do not wash |
|  | Must not be used by very young children (0-3 years old). |  <p>OEKO-TEX® CONFIDENCE IN TEXTILES STANDARD 100 MADE IN GERMANY 06.0.43510 HOHENSTEIN HTTI Tested for harmful substances. www.oeko-tex.com/standard100</p> | |
|   PAPER | Dispose of packaging in an environmentally friendly manner | | |
| | | The fabrics used in this device meet the high ecological requirements of Oeko-Tex Standard 100 as verified by the Hohenstein Research Institute. | |

| | | | |
|--|--|--|--------------|
| | Direct current | | Manufacturer |
| | The unit is double-protected and thus corresponds to protection class 2. | | |
| | Disposal in accordance with the Waste Electrical and Electronic Equipment EC Directive – WEEE. | | |
| | This product satisfies the requirements of the applicable European and national directives. | | |
| | Certification symbol for products that are exported to the Russian Federation and members of the CIS | | |
| | WARNING; warning instruction indicating a risk of injury or damage to health | | |
| | IMPORTANT; safety note indicating possible damage to the device/accessory | | |
| | NOTE; note on important information | | |

2. Included in delivery

Check that the exterior of the cardboard delivery packaging is intact and make sure that all contents are present. Before use, ensure that there is no visible damage to the device or accessories and that all packaging material has been removed. If you have any doubts, do not use the device and contact your retailer or the specified Customer Service address.

- 1 x back rest with heat
- 1 x mains part
- 1 x car adapter

2.1 Device description

- 1 Heat pad
- 2 Mains part
- 3 Car adapter
- 4 Hook-and-loop fastening bands for attaching to the backrest of the chair
- 5 Plug-in coupling
- 6 ON/OFF button with LED display
- 7 Car fastening straps

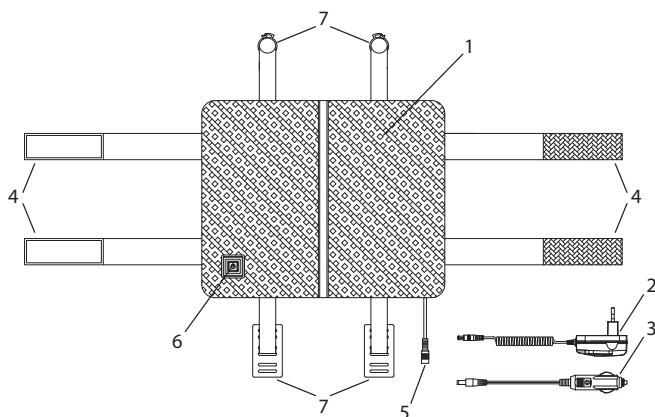

3. Important information

Retain for future reference



WARNING

- Non-observance of the following notes may result in personal injury or material damage (electric shock, skin burns, fire). The following safety and hazard information is not only intended to protect your health and the health of others, it should also protect the product. For this reason, pay attention to these safety notes and include these instructions when handing over the product to others.
- This heat pad must not be used by persons who are not sensitive to heat or by other vulnerable persons who may not be able to react to overheating (e.g. diabetics, people with skin alterations due to illness or scarred tissue in the application area, after taking pain relief medication or alcohol).
- This heat pad must not be used by very young children (0-3 years old) as they are unable to respond to overheating.
- The heat pad can be used by children older than 3 and younger than 8 years of age provided they are supervised. For this, the controller must always be set to the minimum temperature.
- This heat pad may be used by children over the age of 8 and by people with reduced physical, sensory or mental skills or a lack of experience or knowledge, provided that they are supervised and have been instructed on how to use the heat pad safely, and are fully aware of the consequent risks of use.
- Children must not play with the heat pad.
- Cleaning and user maintenance must not be performed by children unless supervised.
- This heat pad is not designed for use in hospitals.
- This heat pad is only intended for domestic/private use, not for commercial use.
- Do not insert needles.
- Do not use when folded or bunched up.
- Do not use if wet.
- This heat pad may only be used in conjunction with the controller specified on the label.
- This heat pad must only be connected to the mains voltage that is specified on the label.

- The electrical and magnetic fields emitted by this heat pad may interfere with the function of a pacemaker. However, they are still well below the limits: electrical field strength: max. 5000 V/m, magnetic field strength: max. 80 A/m, magnetic flux density: max. 0.1 millitesla. Please therefore consult your doctor and the manufacturer of your pacemaker before using this heat pad.
- Do not pull, twist or make sharp bends in the cables.
- If they are not positioned properly, there may be a risk of becoming entangled in, being strangled by, tripping over, or stepping on the cable and controller of the heat pad. The user must ensure that excess lengths of cable, and cables in general, are safely routed.
- Please check this heat pad frequently for signs of wear and tear or damage. If any such signs are evident, if the heat pad has been used incorrectly or if it no longer heats up, it must be checked by the manufacturer before being switched on again.
- Under no circumstances should you open or repair the heat pad (including the accessories) yourself because faultless functionality can no longer be guaranteed thereafter. Failure to observe this will invalidate the warranty.
- If the mains connection cable of this heat pad is damaged, it must be disposed of. If it cannot be removed, the heat pad must be disposed of.
- When this heat pad is switched on:
 - Do not place any sharp objects on it
 - Do not place any heat sources, such as hot water bottles, heat pads or similar, on it
- The electronic components in the controller warm up when the heat pad is in use. For this reason, the controller must never be covered or placed on the heat pad when it is in use.
- It is essential to observe the information relating to the following chapters: Operation, Cleaning and maintenance, Storage.
- If you should have any questions about using our devices, please contact our Customer Services department.

4. Intended use



IMPORTANT

This heat pad is only designed to warm up the human body.

5. Operation

5.1 Safety



IMPORTANT

The heat pad is fitted with a SAFETY SYSTEM. This sensor technology provides protection against overheating across the entire surface of the heat pad with an automatic switch-off in the event of a fault.

5.2 Initial use



IMPORTANT

Ensure that the heat pad will not bunch up or become folded during use.

It is possible to position the plug-in coupling at either the bottom left or bottom right of the heat pad. Please first check on which side the socket is closest. To change the position, open the zip fastening on the rear, remove the moulded foam part, push the plug-in coupling from the outside through the cover to the inside, and then guide the plug-in coupling back out through the other opening. Then re-insert the moulded foam part and close the zip fastening.

Use at home or at work

- Fasten the heat pad to the backrest of the chair by opening the two hook-and-loop fastening bands at the side (4) and connecting and closing them at the rear of the backrest.
- First, connect the mains part to the heating pad by inserting the plug-in coupling (5).
- Then insert the mains part (2) into the socket. The ON/OFF button with LED display (6) will flash briefly.

Use in cars



IMPORTANT

- Under no circumstances use the hook-and-loop fastening bands at the side of the heat pad to attach it to the car seat! Doing so would impair the function of the side airbag!
- Therefore, please close the side fastening bands at the rear of the heat pad, so that they do not interfere with anything and the hook-and-loop sections cannot damage the backrest. Once closed, they should lie flat against the rear of the heat pad.

First attach the car fastening straps (7) to the car seat. Place the car fastening strap on the seat surface so that the smoother side is facing upwards.

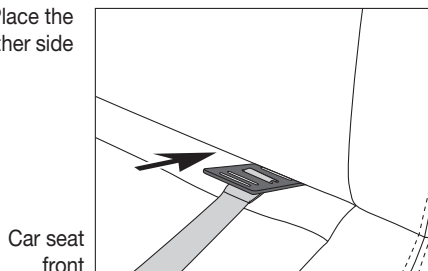

Push the rectangular securing catch through from the front to the back between the seat and backrest, and orient the securing catch vertically at the back.

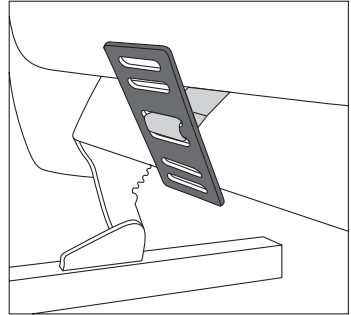

Then attach the clip to the headrest support. To do so, slide the two ends apart towards the sides, as shown in the diagram.

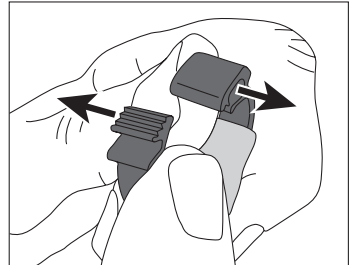

Then use this opening to guide the clip over the headrest support so that it can be closed again. Close the clip by pressing it together until it securely encloses the headrest support.

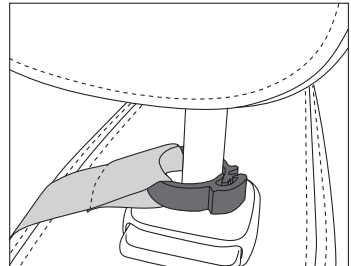

The car fastening straps must not cross one another, be entangled, or be mounted with the loop side facing the seat.

Now take the heat pad in your hand, open the covers of the 4 hook-and-loop points on the rear, hold the heat pad against your back with the curved side at the level of the lumbar vertebrae, and lean back against the backrest.

Then check the hook-and-loop connection. If the hook part does not lie fully on the loop part, you can now correct it, continuing until all 4 points are securely fastened.

You can change the position of the cushion at any time using the hook-and-loop fasteners on the rear of the heat pad.

Removal of car fastening straps from car seat

To open the clip, slide the two ends apart again towards the sides. Then push the rectangular securing catch through from the back to the front between the backrest and the seat.

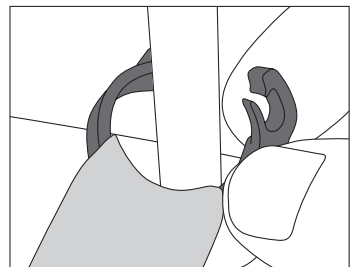

5.3 Switching the device on

To switch on the heat pad, press and hold the ON/OFF button (6). The ON/OFF button will light up red. Temperature setting 3 – maximum heat – is active.



NOTE

Depending on the make, the 12-V socket in the vehicle may be activated at different times:

- permanently
- after opening the vehicle
- depending on the ignition or on whether the engine is running



IMPORTANT

If the 12-V socket in the car is permanently activated, we recommend always disconnecting the car adapter from the 12-V socket when leaving the vehicle.

5.4 Setting the temperature

To change the temperature, briefly press the ON/OFF button. The switching sequence is 1-2-3-1-2 ...

Setting 0: OFF

Setting 1: Minimum heat – lights up green

Setting 2: Medium heat – lights up yellow

Setting 3: Maximum heat – lights up red



NOTE

The fastest way to warm up the heat pad is to initially set the highest temperature setting.



NOTE

This heat pad has a fast heating function, which allows the heat pad to warm up quickly in the first 10 minutes.



WARNING

If the heat pad is being used over several hours, we recommend that you set the lowest temperature setting on the controller to avoid overheating the heated body part, which may lead to burns to the skin.

5.5 Automatic switch-off

This heat pad is equipped with an automatic switch-off function. This turns off the heat supply approx. 90 minutes after the initial use of the heat pad. The ON/OFF button is then no longer illuminated. You can switch the heat pad on again by pressing the ON/OFF button.



5.6 Switching the device off

To switch off the heat pad, press and hold the ON/OFF button. The ON/OFF button is then no longer illuminated.



NOTE

If the heat pad is not being used, press and hold the ON/OFF button to switch off the heat pad, and pull the mains part from the socket or the car adapter from the 12-V socket in the car.

6. Cleaning and maintenance



WARNING

Before performing cleaning work, always first pull the mains part from the socket/the car adapter from the 12-V socket in the car. Then disconnect the mains part/car adapter from the heat pad by unplugging the plug-in coupling. Otherwise there is a risk of electric shock or damage to the heat pad or adapters.



IMPORTANT

The mains part and car adapter must never come into contact with water or other liquids. Otherwise, this could damage them.

- Use a dry, lint-free cloth to clean the mains part and car adapter. Do not use any chemical or abrasive cleaning agents.
- Small marks on the heat pad can be removed with a damp cloth and, if necessary, with a little liquid detergent for delicate laundry.



IMPORTANT

Please note that the heat pad must not be chemically cleaned, wrung out, tumble dried, put through a mangle or ironed.

- This heat pad is machine-washable. To do so, open the zip fastening on the rear and remove the moulded foam part. Removing the moulded foam part means the heat pad can dry faster.
- Place the heat pad in a pillowcase and close it. The pillowcase will reduce the mechanical strain on the heat pad while it is being washed.
- Set the washing machine to a particularly gentle wash cycle at 30°C (wool cycle). Use a delicate laundry detergent and measure it out according to the manufacturer's instructions.



IMPORTANT

Please note that frequent washing of the heat pad has a negative effect on the product. The heat pad should therefore be washed in a washing machine a maximum of 10 times during its life.

Remove the heat pad from the pillowcase immediately after it has been washed. Reshape the heat pad to its original dimensions while it is still damp and spread it out flat on a clothes horse to dry.



IMPORTANT

Do not use pegs or similar items to attach the heat pad to the clothes horse. Otherwise the heat pad may be damaged.

Once the heat pad is completely dry, you can re-insert the moulded foam part and close the zip fastening.



WARNING

Do not reconnect the mains part or the car adapter to the heat pad until the plug-in coupling and heat pad are completely dry. Otherwise the heat pad may be damaged.



WARNING

Never switch the heat pad on to dry it! Otherwise there is a risk of electric shock.

7. Storage

If you do not plan to use the heat pad for a long period of time, we recommend that you store it in the original packaging. For this purpose, disconnect the heat pad from the mains part/car adapter by unplugging the plug-in coupling.



IMPORTANT

- Please allow the heat pad to cool down before storing. Otherwise the heat pad may be damaged.
- To avoid sharp folds in the heat pad, do not place any objects on top of it while it is being stored.

8. Disposal

For environmental reasons, do not dispose of the device in the household waste at the end of its service life. Dispose of the device at a suitable local collection or recycling point in your country. Dispose of the device in accordance with EC Directive – WEEE (Waste Electrical and Electronic Equipment). If you have any questions, please contact the local authorities responsible for waste disposal.



9. What if there are problems?

| Problem | Solution |
|---|---|
| The ON/OFF button is not illuminated while - the mains part is properly connected to the heat pad - the mains plug is connected to a working socket - the ON/OFF button was pressed and held to switch on the device | Send the heat pad and the mains part for servicing. |

10. Technical data

See the type plate label on the heat pad.

Technical data for mains part

| | |
|--------------------------------------|---|
| Model identifier: | CZH024120200BSWM (BS-plug) |
| Input voltage: | 100 V-240 V |
| Input AC frequency | 50 Hz/60 Hz |
| Output voltage: | 12.0 V |
| Output current: | 2.0 A |
| Output power: | 24.0 W |
| Average efficiency during operation: | 86.5% |
| Efficiency at a low load: | 85.9% |
| No-load power consumption: | 0.05 W |
| Name/trademark of the manufacturer: | Shenzhen Chanzeho Technology Co. , Ltd. |

11. Replacement parts

You can obtain the following replacement parts directly from Customer Services:

| | |
|----------------------|------------------|
| Mains adapter | item no. 7170 |
| Car adapter | item no. 7161 |
| Car fastening straps | item no. 714.049 |

12. Warranty/service

Beurer GmbH, Söflinger Straße 218, 89077 Ulm, Germany (hereinafter referred to as “Beurer”) provides a warranty for this product, subject to the requirements below and to the extent described as follows.

The warranty conditions below shall not affect the seller’s statutory warranty obligations which ensue from the sales agreement with the buyer.

The warranty shall apply without prejudice to any mandatory statutory provisions on liability.

Beurer guarantees the perfect functionality and completeness of this product.

The worldwide warranty period is 3 years, commencing from the purchase of the new, unused product from the seller.

The warranty only applies to products purchased by the buyer as a consumer and used exclusively for personal purposes in the context of domestic use.

German law shall apply.

During the warranty period, should this product prove to be incomplete or defective in functionality in accordance with the following provisions, Beurer shall carry out a repair or a replacement delivery free of charge, in accordance with these warranty conditions.

If the buyer wishes to make a warranty claim, they should approach their local retailer in the first instance: see the attached “International Service” list of service addresses.

The buyer will then receive further information about the processing of the warranty claim, e.g. where they can send the product and what documentation is required.

A warranty claim shall only be considered if the buyer can provide Beurer, or an authorised Beurer partner, with

- a copy of the invoice/purchase receipt, and
- the original product.

The following are explicitly excluded from this warranty:

- deterioration due to normal use or consumption of the product;
- accessories supplied with this product which are worn out or used up through proper use (e.g. batteries, rechargeable batteries, cuffs, seals, electrodes, light sources, attachments and nebuliser accessories);
- products that are used, cleaned, stored or maintained improperly and/or contrary to the provisions of the instructions for use, as well as products that have been opened, repaired or modified by the buyer or by a service centre not authorised by Beurer;
- damage that arises during transport between manufacturer and customer, or between service centre and customer;
- products purchased as seconds or as used goods;
- consequential damage arising from a fault in this product (however, in this case, claims may exist arising from product liability or other compulsory statutory liability provisions).

Repairs or an exchange in full do not extend the warranty period under any circumstances.

Chère cliente, cher client,

nous vous remercions d'avoir choisi l'un de nos produits. Notre société est réputée pour l'excellence de ses produits et les contrôles de qualité auxquels ils sont soumis. Nos produits couvrent les domaines de la chaleur, du poids, de la pression sanguine, de la température corporelle, de la thérapie douce, des massages, de la beauté, des soins pour bébé et de l'amélioration de l'air.









Sincères salutations,
Votre équipe Beurer













Sommaire

| | |
|--|--|
| 1. Symboles utilisés.....23 | 5.4 Réglage de la température29 |
| 2. Contenu.....24 | 5.5 Arrêt automatique.....30 |
| 2.1 Description de l'appareil.....25 | 5.6 Mise hors tension30 |
| 3. Consignes importantes | 6. Nettoyage et entretien30 |
| À conserver pour un usage ultérieur25 | 7. Stockage31 |
| 4. Utilisation conforme aux recommandations.....27 | 8. Élimination31 |
| 5. Utilisation.....27 | 9. Que faire en cas de problèmes ?31 |
| 5.1 Sécurité27 | 10. Données techniques.....32 |
| 5.2 Mise en service.....27 | 11. Pièces de rechange.....32 |
| 5.3 Mise sous tension.....29 | 12. Garantie/maintenance32 |

1. Symboles utilisés

Les symboles suivants sont utilisés sur le mode d'emploi, sur l'emballage et sur la plaque signalétique de l'appareil :

| | | | |
|---|--|---|-----------------------------|
|  | Lire les consignes ! |  | Cycle extra-délicat à 30 °C |
| | |  | Ne pas blanchir |
|  | Ne pas enfoncer d'aiguilles ! |  | Ne pas sécher au séchoir |
| | |  | Ne pas repasser |
|  | Ne pas utiliser l'appareil plié ou froissé ! |  | Ne pas nettoyer à sec |
| | |  | Ne pas laver |

| | | | |
|---|--|---|---|
|  | Ne doit pas être utilisé par des enfants très jeunes (de 0 à 3 ans). |  <p>OEKO-TEX® CONFIRMED BY TESTS STANDARD 100 Special Articles 06.0.43510 HOHENSTEIN HTTI Hohenstein Institute www.oeko-tex.com/standard100</p> | Les textiles utilisés pour cet appareil répondent aux hautes exigences écologiques humaines de la norme Oeko-Tex Standard 100, comme l'a démontré l'institut de recherche Hohenstein. |
|  | Éliminer l'emballage dans le respect de l'environnement | | |
|  | Courant continu |  | Fabricant |
|  | L'appareil bénéficie d'une double isolation de protection et répond à la classe de sécurité 2 | | |
|  | Élimination conformément à la directive européenne WEEE (Waste Electrical and Electronic Equipment) relative aux déchets d'équipements électriques et électroniques. | | |
|  | Ce produit répond aux exigences des directives européennes et nationales en vigueur | | |
|  | Marque de certification pour les produits exportés en Fédération de Russie et dans les pays de la CEI. | | |
|  | AVERTISSEMENT ; Ce symbole vous avertit des risques de blessures ou des dangers pour votre santé | | |
|  | ATTENTION ; Ce symbole vous avertit des éventuels dommages au niveau de l'appareil ou d'un accessoire. | | |
|  | REMARQUE ; Ce symbole indique des informations importantes. | | |

2. Contenu

Vérifiez si l'emballage carton extérieur du kit est intact et si tous les éléments sont inclus. Avant l'utilisation, assurez-vous que l'appareil et les accessoires ne présentent aucun dommage visible et que la totalité de l'emballage a bien été retirée. En cas de doute, ne l'utilisez pas et adressez-vous à votre revendeur ou au service client indiqué.

- 1 x dossier avec diffusion de chaleur
- 1 x adaptateur secteur
- 1 x adaptateur allume-cigare

2.1 Description de l'appareil

- 1 Coussin chauffant
- 2 Adaptateur secteur
- 3 Adaptateur allume-cigare
- 4 Bandes auto-agrippantes pour une fixation sur le dossier
- 5 Fiche secteur
- 6 Touche Marche/Arrêt avec affichage LED
- 7 Sangles de fixation pour siège de voiture

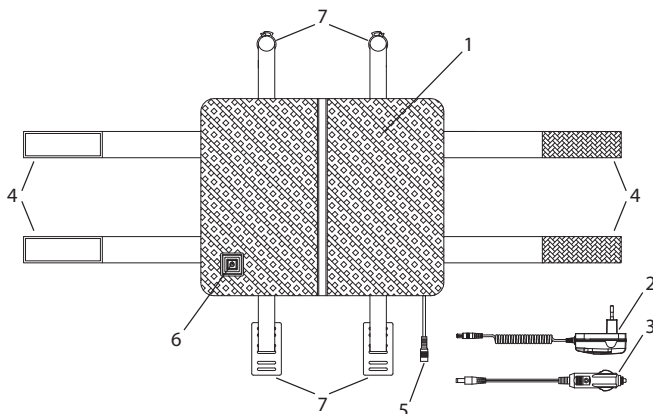

3. Consignes importantes

À conserver pour un usage ultérieur



AVERTISSEMENT

- Le non-respect des instructions ci-après est susceptible d'entraîner des dommages corporels ou matériels (chocs électriques, brûlures de la peau, incendie). Ces consignes de sécurité et avertissements ne sont pas uniquement destinés à protéger votre santé ou celle d'autres personnes, mais aussi à protéger le produit. Par conséquent, veuillez respecter ces consignes de sécurité et, si vous transmettez l'appareil à quelqu'un, remettez-lui également ces instructions.
- Ce coussin chauffant ne doit pas être utilisé par des personnes insensibles ou vulnérables à la chaleur, car elles pourraient ne pas réagir en cas de surchauffe (par exemple, les diabétiques, les personnes sujettes à des lésions cutanées dues à une maladie ou ayant des cicatrices dans la zone d'application, après la prise d'analgésiques ou d'alcool).
- Ce coussin chauffant ne doit pas être utilisé par de très jeunes enfants (de 0 à 3 ans), car ils pourraient ne pas réagir en cas de surchauffe.
- Le coussin chauffant peut être utilisé par les enfants de 3 ans à 8 ans sous surveillance, en conservant à tout moment l'interrupteur réglé sur la température la plus basse.
- Ce coussin chauffant peut être utilisé par les enfants de plus de 8 ans ainsi que par les déficients physiques, sensoriels ou mentaux et les personnes ayant peu de connaissances ou d'expérience à la condition qu'ils soient surveillés ou sachent comment l'utiliser en toute sécurité et en comprennent les risques.
- Les enfants ne doivent pas jouer avec le coussin chauffant.
- Le nettoyage et l'entretien ne doivent pas être effectués par des enfants sans surveillance.

- Ce coussin chauffant n'est pas conçu pour une utilisation en milieu hospitalier.
- Ce coussin chauffant ne doit être utilisé que dans un environnement domestique/privé et en aucun cas dans un cadre professionnel.
- N'enfoncez pas d'aiguilles
- N'utilisez pas l'appareil plié ou froissé
- N'utilisez pas l'appareil mouillé
- Vous ne devez utiliser ce coussin chauffant qu'avec l'interrupteur mentionné sur l'étiquette.
- Ne raccordez pas ce coussin chauffant à une autre tension que celle indiquée sur l'étiquette.
- Les champs électriques et magnétiques émanant de ce coussin chauffant peuvent éventuellement perturber le fonctionnement des stimulateurs cardiaques. Ils sont cependant bien inférieurs aux limites : puissance des champs électriques : 5 000 V/m max., puissance des champs magnétiques : 80 A/m max., induction magnétique : 0,1 mT max. Veuillez donc consulter votre médecin et le fabricant de votre stimulateur cardiaque avant d'utiliser ce coussin chauffant.
- Ne tirez, ne tordez ou ne pliez pas trop fortement les câbles.
- S'ils ne sont pas disposés correctement, le câble et l'interrupteur du coussin chauffant présentent des risques d'enchevêtrement, d'étranglement, de trébuchement ou de chute. L'utilisateur doit veiller à ce que les câbles et autres fils en général ne gênent pas.
- Ce coussin chauffant doit être régulièrement vérifié pour détecter la présence de tout signe d'usure ou d'endommagement. Le cas échéant, ou si ce coussin chauffant a été utilisé de façon inappropriée ou s'il ne chauffe plus, il doit être vérifié par le fabricant avant d'être utilisé à nouveau.
- Vous ne devez en aucun cas ouvrir ni réparer le coussin chauffant (y compris ses accessoires) ; le bon fonctionnement de l'appareil ne serait plus garanti. Le non-respect de cette consigne annulerait la garantie.
- Si le câble d'alimentation électrique du coussin chauffant est endommagé, il doit être mis au rebut. S'il n'est pas détachable, le coussin chauffant doit être mis au rebut.
- Pendant que ce coussin chauffant fonctionne, vous ne devez pas
 - poser d'objets tranchants dessus,
 - poser de source de chaleur dessus, comme des bouillottes, des coussins chauffants, etc.
- Les composants électroniques de l'interrupteur chauffent lors de l'utilisation du coussin chauffant. Vous ne devez donc pas couvrir l'interrupteur ou le poser sur le coussin chauffant lorsque ce dernier est utilisé.

- Respectez impérativement les consignes indiquées aux chapitres suivants : Utilisation, nettoyage et entretien, rangement.
- Pour toute question concernant l'utilisation de nos appareils, adressez-vous à notre service clients.

4. Utilisation conforme aux recommandations



ATTENTION

Ce coussin chauffant est exclusivement conçu pour réchauffer le corps humain.

5. Utilisation

5.1 Sécurité



ATTENTION

Le coussin chauffant est équipé d'un SYSTÈME DE SÉCURITÉ. Cette technologie de capteur empêche la surchauffe du coussin chauffant sur toute sa surface grâce à l'arrêt automatique en cas de défaillance.

5.2 Mise en service



ATTENTION

Lorsque vous l'utilisez, assurez-vous que le coussin chauffant n'est pas froissé et qu'aucun pli ne s'est formé.

La fiche secteur peut être placée en bas à gauche ou en bas à droite du coussin chauffant. Vérifiez d'abord où la distance avec la prise est la plus proche. Pour changer la configuration, ouvrez la fermeture éclair à l'arrière, retirez la pièce en mousse, faites passer la fiche secteur à travers la housse vers l'intérieur et guidez-la ensuite vers l'extérieur à travers l'autre ouverture. Réinsérez ensuite la pièce en mousse et fermez la fermeture éclair.

Utilisation à la maison ou au bureau

- Fixez le coussin chauffant sur le dossier du siège en ouvrant les deux bandes auto-agrippantes (4) latérale et en les refermant à l'arrière du dossier.
- Reliez d'abord l'adaptateur secteur au corps chauffant en branchant la fiche secteur (5).
- Branchez ensuite l'adaptateur secteur (2) sur la prise électrique. La touche Marche/Arrêt avec affichage LED (6) clignote brièvement.

Utilisation en voiture



ATTENTION

- N'utilisez en aucun cas les bandes auto-agrippantes latérales du coussin chauffant pour le fixer sur le siège de voiture ! Cela risquerait de perturber le fonctionnement de l'airbag latéral !
- Fermez les sangles de fixation latérales à l'arrière du coussin chauffant afin qu'elles ne gênent pas et que les parties auto-agrippantes ne risquent pas d'endommager le dossier. Après la fermeture, elles doivent reposer à plat à l'arrière du coussin chauffant.

Placez d'abord les sangles de fixation (7) sur le siège de voiture. Placez une sangle de fixation sur le siège de façon à ce que le côté le plus lisse se trouve sur le dessus.

Assise de
siège

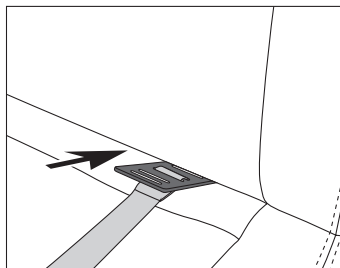

Glissez la fermeture rectangulaire entre l'assise et le dossier de l'avant vers l'arrière et placez-la à l'arrière, verticalement.

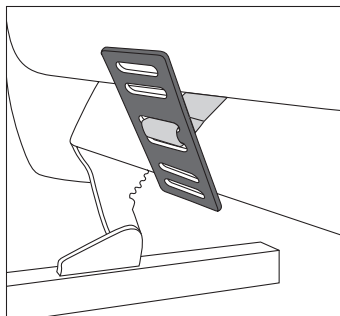

Fixez ensuite le clip au support d'appui-tête en faisant glisser les deux extrémités latéralement, comme indiqué sur l'illustration.

Dossier du
siège

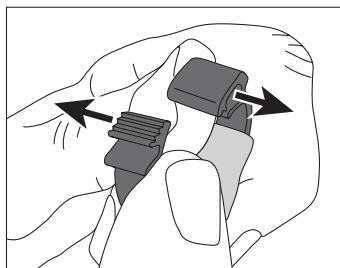

L'ouverture ainsi créée permet de faire passer le clip sur le support d'appui-tête et de le refermer.

Fermez le clip en appuyant dessus jusqu'à ce qu'il enserme correctement le support d'appui-tête.

Support
d'appui-tête

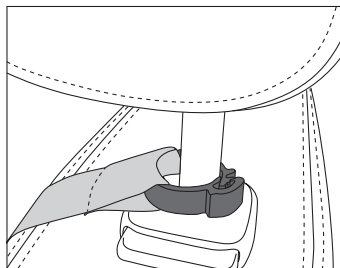

Les sangles de fixation pour siège de voiture ne doivent pas se croiser, être tordues ou être montées avec la boucle dirigée vers le siège.

Prenez maintenant le coussin chauffant, ouvrez les protections des 4 points auto-agrippants sur l'arrière, placez le coussin chauffant contre votre dos, avec le côté courbé au niveau des vertèbres lombaires, et adossez-vous contre le dossier.

Vérifiez ensuite le raccord auto-agrippant. Si le crochet et la sangle auto-agrippante ne s'adaptent pas parfaitement, vous pouvez apporter quelques ajustements jusqu'à ce que les 4 points soient correctement fixés. Vous pouvez modifier la position du coussin chauffant à tout moment à l'aide des fermetures auto-agrippantes situées à l'arrière.

Branchez maintenant la fiche secteur (5) de l'adaptateur allume-cigare. Branchez ensuite l'adaptateur allume-cigare (3) sur une prise 12 V.

Retrait des sangles de fixation du siège de voiture

Pour ouvrir le clip, faites à nouveau glisser les deux extrémités latéralement. Glissez ensuite la fermeture rectangulaire entre le dossier et l'assise de l'arrière vers l'avant.

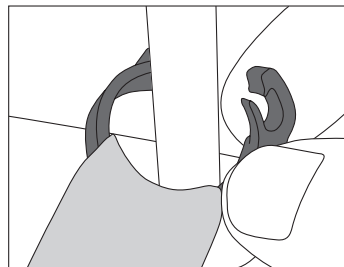

5.3 Mise sous tension

Appuyez longuement sur la touche MARCHE/ARRÊT (6) pour allumer le coussin chauffant. La touche MARCHE/ARRÊT s'allume en rouge. Le niveau de température 3 est alors activé (chaleur maximale).

REMARQUE

Selon le fabricant, la prise 12 V du véhicule peut être active à différents moments :

- de façon permanente,
- après ouverture du véhicule,
- si le véhicule est allumé ou que le moteur tourne.



ATTENTION

Si la prise 12 V de la voiture est active en permanence, nous vous recommandons de débrancher l'adaptateur allume-cigare de la prise 12 V lorsque vous quittez le véhicule.

5.4 Réglage de la température

Appuyez brièvement sur la touche MARCHE/ARRÊT pour modifier la température. L'ordre des niveaux de température est : 1-2-3-1-2 ...

Niveau 0 : DÉSACTIVÉ

Niveau 1 : Chaleur minimale – LED verte

Niveau 2 : Chaleur moyenne – LED verte

Niveau 3 : Chaleur maximale – LED rouge

REMARQUE

Le coussin se réchauffe plus rapidement lorsque vous réglez le niveau de température au plus haut.

REMARQUE

Ce coussin chauffant dispose d'un chauffage rapide permettant un réchauffement plus rapide les 10 premières minutes.



AVERTISSEMENT

Lorsque vous utilisez le coussin chauffant pendant plusieurs heures, il est recommandé de régler l'interrupteur sur le niveau de température le plus bas pour éviter toute surchauffe de votre corps et le cas échéant des brûlures de la peau.

5.5 Arrêt automatique

Ce coussin chauffant est équipé d'un arrêt automatique. Il désactive la fonction de chauffage après environ 90 minutes d'utilisation du coussin. La touche MARCHE/ARRÊT s'éteint alors. Vous pouvez rallumer le coussin chauffant en appuyant à nouveau sur la touche MARCHE/ARRÊT.



5.6 Mise hors tension

Appuyez longuement sur la touche MARCHE/ARRÊT pour éteindre le coussin chauffant. La touche MARCHE/ARRÊT s'éteint alors.



REMARQUE

Lorsque le coussin chauffant n'est pas utilisé, appuyez longtemps sur la touche MARCHE/ARRÊT pour l'éteindre et débranchez l'adaptateur secteur de la prise ou l'adaptateur secteur de la prise 12 V de la voiture.

6. Nettoyage et entretien



AVERTISSEMENT

Avant le nettoyage, débranchez toujours l'adaptateur secteur de la prise ou l'adaptateur allume-cigare de la prise 12 V de la voiture. Déconnectez ensuite la fiche secteur et donc l'adaptateur secteur/allume-cigare du coussin chauffant. Sinon, vous vous exposez à un risque de choc électrique ou vous risquez d'endommager le coussin chauffant ou l'adaptateur.



ATTENTION

L'adaptateur secteur et l'adaptateur allume-cigare ne doivent en aucun cas entrer en contact avec de l'eau ou d'autres liquides. Vous pourriez être blessé.

- Pour le nettoyage de l'adaptateur secteur et de l'adaptateur allume-cigare, utilisez un chiffon sec non pelucheux. N'utilisez pas de produit abrasif ou autre détergent.
- Vous pouvez nettoyer les petites taches du coussin chauffant à l'aide d'un chiffon humide et un peu de lessive liquide pour linge délicat.



ATTENTION

Le coussin chauffant ne doit pas être nettoyé avec des produits chimiques, essoré, séché en machine, cylindré ou repassé.

- Le coussin chauffant est lavable en machine. Ouvrez la fermeture éclair à l'arrière et retirez la pièce en mousse. Sans la mousse, le coussin chauffant séchera plus rapidement.
- Placez le coussin chauffant dans une taie d'oreiller et fermez-la. La housse de coussin réduit les contraintes mécaniques sur le coussin chauffant au cours du processus de lavage.
- Réglez la machine sur un cycle très doux à 30 °C (cycle laine). Utilisez une lessive pour linge délicat et dosez-la selon les instructions du fabricant.



ATTENTION

Veuillez noter qu'une exposition trop fréquente du coussin chauffant à l'eau n'est pas recommandée. Par conséquent, vous ne devez laver le coussin chauffant à la machine qu'au maximum 10 fois pendant sa durée de vie.

Retirez le coussin chauffant de la housse immédiatement après le lavage. Étirez le coussin chauffant encore humide pour qu'il retrouve sa taille d'origine et laissez-le sécher à plat sur un étendage.



ATTENTION

N'utilisez pas de pinces à linge ou autres pour accrocher le coussin chauffant sur l'étendage. Sinon, le coussin chauffant pourrait être endommagé.

Lorsque le coussin chauffant est complètement sec, insérez à nouveau la pièce en mousse et refermez la fermeture éclair.



AVERTISSEMENT

Ne reconnectez l'adaptateur secteur ou l'adaptateur allume-cigare au coussin chauffant qu'une fois que celui-ci et la fiche secteur sont complètement secs. Sinon, le coussin chauffant pourrait être endommagé.



AVERTISSEMENT

Ne mettez en aucun cas le coussin chauffant en marche lors du séchage ! Vous vous exposez à un risque de choc électrique.

7. Stockage

Si vous n'utilisez pas le coussin chauffant pendant une période prolongée, nous vous recommandons de le ranger dans son emballage d'origine. Pour cela, débranchez la fiche secteur et donc le coussin chauffant de l'adaptateur secteur/allume-cigare.



ATTENTION

- Veuillez laisser refroidir le coussin chauffant. Sinon, le coussin chauffant pourrait être endommagé.
- Ne posez pas d'objet sur le coussin chauffant lors de son stockage pour éviter qu'il ne se plie trop fortement.

8. Élimination

Dans l'intérêt de la protection de l'environnement, l'appareil ne doit pas être jeté avec les ordures ménagères à la fin de sa durée de service. L'élimination doit se faire par le biais des points de collecte compétents dans votre pays. Éliminez l'appareil conformément à la directive européenne – WEEE (Waste Electrical and Electronic Equipment) relative aux appareils électriques et électroniques usagés. Pour toute question, adressez-vous aux collectivités locales responsables de l'élimination et du recyclage de ces produits.



9. Que faire en cas de problèmes ?

| Problème | Solution |
|---|--|
| La touche MARCHE/ARRÊT ne s'allume pas lorsque - l'adaptateur secteur est branché au coussin chauffant ; - la fiche est connectée à une prise qui fonctionne ; - la touche MARCHE/ARRÊT a été enfoncée pendant un long moment. | Envoyer le coussin chauffant et l'adaptateur secteur au service après-vente. |

10. Données techniques

Consultez le mode d'emploi du coussin chauffant.

Données techniques de l'adaptateur secteur

| | |
|--|---|
| Référence du modèle : | CZH024120200EUWM |
| Tension d'entrée : | 100 V-240 V |
| Fréquence du courant alternatif d'entrée : | 50 Hz/60 Hz |
| Tension de sortie : | 12,0 V |
| Courant de sortie : | 2,0 A |
| Puissance de sortie : | 24,0 W |
| Efficacité moyenne en fonctionnement : | 86,5% |
| Efficacité à faible charge : | 85,9% |
| Consommation électrique sans charge : | 0,05 W |
| Nom/marque du fabricant : | Shenzhen Chanzehe Technology Co. , Ltd. |

11. Pièces de rechange

Vous pouvez commander les pièces de rechange suivantes directement auprès du service client :

| | |
|---|--------------|
| Adaptateur secteur | réf. 7170 |
| Adaptateur allume-cigare | réf. 7161 |
| Sangles de fixation pour siège de voiture | réf. 714.049 |

12. Garantie/maintenance

La société Beurer GmbH, sise Söflinger Straße 218, 89077 Ulm, Allemagne, (ci-après désignée « Beurer ») propose une garantie pour ce produit dans les conditions suivantes et dans la mesure prévue ci-après.

Les conditions de garantie suivantes n'affectent en rien les obligations de garantie du vendeur découlant du contrat de vente conclu avec l'acheteur.

La garantie s'applique également sans préjudice de la responsabilité légale obligatoire.

Beurer garantit le bon fonctionnement et l'intégrité de ce produit.

La période de garantie mondiale est de 3 ans à compter de la date d'achat par l'acheteur du produit neuf et non utilisé.

Cette garantie ne s'applique qu'aux produits achetés par l'acheteur en tant que consommateur et utilisés uniquement à des fins personnelles dans le cadre d'une utilisation domestique.

Le droit allemand s'applique.

Si, au cours de la période de garantie, ce produit s'avère incomplet ou défectueux conformément aux dispositions suivantes, Beurer s'engage à proposer gratuitement un remplacement ou une réparation conformément aux présentes Conditions de garantie.

Si l'acheteur souhaite faire valoir la garantie, il doit d'abord s'adresser au revendeur local : cf. liste « Service client à l'international » ci-jointe pour connaître les adresses du service après-vente.

L'acheteur recevra ensuite des informations complémentaires concernant le déroulement de la demande de garantie, par exemple, l'adresse à laquelle envoyer le produit et les documents requis.

Une demande de garantie ne peut être prise en compte que si l'acheteur présente

- une copie de la facture/du reçu et
 - le produit d'origine
- à Beurer ou à un partenaire autorisé de Beurer.

La présente Garantie exclut expressément

- toute usure découlant de l'utilisation ou de la consommation normale du produit ;
- les accessoires fournis avec le produit qui s'usent ou qui sont consommés dans le cadre d'une utilisation normale du produit (par exemple, piles, piles rechargeables, manchettes, joints, électrodes, ampoules, embouts et accessoires pour inhalateur) ;
- les produits utilisés, nettoyés, stockés ou entretenus de manière inappropriée et/ou contraire aux conditions d'utilisation, ainsi que les produits ouverts, réparés ou modifiés par l'acheteur ou par un service client non agréé par Beurer ;
- les dommages survenus lors du transport entre le fabricant et le client ou entre le service client et le client ;
- les produits achetés en tant qu'article de second choix ou d'occasion ;
- les dommages consécutifs qui résultent d'une défaillance du produit (dans ce cas, toutefois, des réclamations peuvent être soulevées relatives à la responsabilité du fait des produits ou à d'autres dispositions légales obligatoires relatives à la responsabilité).

Les réparations ou le remplacement complet ne prolongent en aucun cas la période de garantie.

Estimada cliente, estimado cliente:

nos alegramos de que haya elegido un producto de nuestra colección. Nuestro nombre es sinónimo de productos de alta y comprobada calidad en el ámbito de aplicación de calor, peso, presión arterial, temperatura corporal, pulso, tratamiento suave, masaje, belleza, aire y bebés.









Atentamente,
El equipo de Beurer

Índice

| | | | |
|--|----|--|----|
| 1. Explicación de los símbolos..... | 34 | 5.4 Ajustar la temperatura | 40 |
| 2. Artículos suministrados | 35 | 5.5 Mecanismo de desconexión automática..... | 41 |
| 2.1 Descripción del aparato | 36 | 5.6 Apagar | 41 |
| 3. Indicaciones importantes | | 6. Limpieza y cuidado | 41 |
| Conservar para la utilización posterior..... | 36 | 7. Conservación | 42 |
| 4. Uso previsto | 38 | 8. Eliminación | 42 |
| 5. Manejo..... | 38 | 9. Resolución de problemas..... | 43 |
| 5.1 Seguridad | 38 | 10. Datos técnicos..... | 43 |
| 5.2 Puesta en funcionamiento..... | 38 | 11. Piezas de repuesto | 43 |
| 5.3 Encender | 40 | 12. Garantía/asistencia..... | 43 |

1. Explicación de los símbolos

En el aparato, en las instrucciones de uso, en el embalaje y en la placa de características del aparato se utilizan los siguientes símbolos:

| | | | |
|---|-------------------------------------|---|---|
|  | ¡Leer las instrucciones! |  | Programa de lavado para prendas delicadas a 30 °C |
| | |  | No usar lejía |
|  | ¡No clavar agujas! |  | No usar secadora |
| | |  | No planchar |
|  | ¡No utilizarlo doblado ni arrugado! |  | No limpiar en seco |
| | |  | No lavar |

| | | | |
|--|--|---|--|
|  | No debe ser utilizado por niños muy pequeños (de 0 a 3 años). |  | Los productos textiles utilizados en este aparato cumplen los estrictos requisitos de ecología humana de la norma Oeko-Tex 100, como ha ratificado el instituto de investigación Hohenstein en Alemania. |
|  | Eliminar el embalaje respetando el medio ambiente | | |
|  | Corriente continua |  | Fabricante |
|  | El aparato cuenta con una protección de aislamiento doble y cumple por tanto los requisitos de la clase de protección 2. | | |
|  | Eliminación según la Directiva europea sobre residuos de aparatos eléctricos y electrónicos (WEEE) | | |
|  | Este producto cumple los requisitos de las directrices europeas y nacionales vigentes. | | |
|  | Sello de certificación para aquellos productos que se exportan a la Federación de Rusia y a los países de la CEI. | | |
|  | ADVERTENCIA; indicación de advertencia sobre peligro de lesiones o para su salud. | | |
|  | ATENCIÓN; indicación de seguridad sobre posibles daños del aparato o los accesorios. | | |
|  | NOTA; Indicación de información importante. | | |

2. Artículos suministrados

Compruebe que el embalaje de los artículos suministrados esté intacto y que su contenido esté completo. Antes de utilizar el aparato deberá asegurarse de que ni este ni los accesorios presentan daños visibles y de que se retira el material de embalaje correspondiente. En caso de duda, no lo use y póngase en contacto con su distribuidor o con la dirección de atención al cliente indicada.

- 1 x respaldo calefactado
- 1 x fuente de alimentación
- 1 x adaptador para automóvil

2.1 Descripción del aparato

- 1 Almohadilla eléctrica
- 2 Fuente de alimentación
- 3 Adaptador para automóvil
- 4 Cierres autoadherentes para la fijación en el respaldo de la silla
- 5 Acoplamiento enchufable
- 6 Tecla de encendido y apagado con indicador LED
- 7 Cintas de sujeción para automóvil

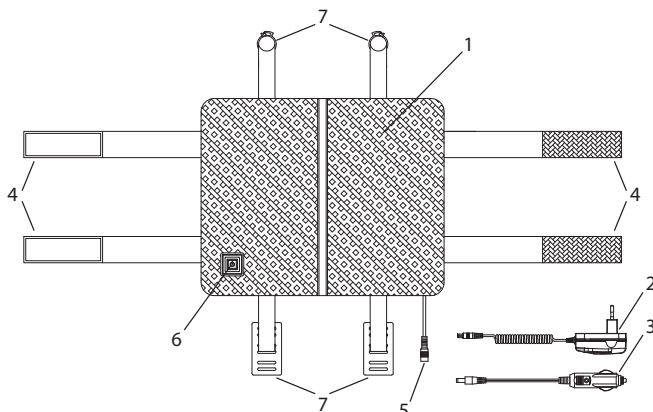

3. Indicaciones importantes

Conservar para la utilización posterior



ADVERTENCIA

- La inobservancia de las siguientes indicaciones puede ocasionar daños personales o materiales (descargas eléctricas, quemaduras en la piel o incendios). Las siguientes indicaciones de peligro y de seguridad no solo sirven para proteger su salud o la salud de terceras personas, sino también para proteger el producto. Respete por tanto estas indicaciones de seguridad y, si entrega el aparato a otra persona, entréguele también el manual de instrucciones.
- Esta almohadilla eléctrica no debe ser utilizada por personas insensibles al calor ni otras personas dependientes que no pueden reaccionar a un sobrecalentamiento (p. ej., personas diabéticas, personas con lesiones cutáneas producidas por alguna enfermedad o partes de la piel con cicatrices en la zona de aplicación, tras la ingestión de analgésicos o alcohol).
- Esta almohadilla eléctrica no debe ser utilizada por niños muy pequeños (de 0 a 3 años), ya que no pueden reaccionar a un sobrecalentamiento.
- La almohadilla eléctrica puede ser utilizada por niños mayores de 3 años y menores de 8 años bajo supervisión, con el interruptor ajustado siempre al valor mínimo de temperatura.
- Esta almohadilla eléctrica puede ser utilizada por niños mayores de 8 años, así como por personas con facultades físicas, sensoriales o mentales limitadas, o con poca experiencia o conocimientos, siempre que estén vigilados o se les indique cómo usarla de forma segura y entiendan los peligros que conlleva.
- Los niños no deberán jugar nunca con la almohadilla.

- Las tareas de limpieza y de mantenimiento ordinario no deberán ser realizadas por niños sin supervisión.
- Esta almohadilla eléctrica no está destinada al uso en hospitales.
- Esta almohadilla eléctrica se ha diseñado exclusivamente para su uso privado o en el hogar y no para uso industrial.
- No clavar agujas
- No utilizarla doblada ni arrugada
- No utilizarla mojada
- Esta almohadilla eléctrica solo debe ser utilizada con el interruptor indicado en la etiqueta.
- La almohadilla eléctrica se puede conectar únicamente a la tensión de red indicada en la etiqueta.
- Los campos magnéticos y eléctricos que salen de esta almohadilla eléctrica pueden interferir en determinadas circunstancias en el funcionamiento de los marcapasos. Sin embargo, están muy por debajo de los valores límite: intensidad de campo eléctrica: máx. 5000 V/m, intensidad de campo magnética: máx. 80 A/m, densidad de flujo magnética: máx. 0,1 militesla. Consulte a su médico y al fabricante del marcapasos antes de utilizar esta almohadilla.
- No tirar de los cables, retorcerlos ni doblarlos.
- Si no se colocan bien, el cable y el interruptor de la almohadilla eléctrica pueden conllevar peligro de estrangulamiento, de engancharse, tropezar con ellos o pisarlos. El usuario debe asegurarse de colocar de forma segura los cables sobrantes y los cables en general.
- Se debe comprobar a menudo si la almohadilla eléctrica muestra indicios de desgaste o de estar dañada. Cuando haya tales indicios, la almohadilla eléctrica se haya utilizado de modo inadecuado o ya no se caliente, deberá ser comprobada por el fabricante antes de volver a encenderla.
- No debe abrir ni reparar la almohadilla eléctrica (incluidos los accesorios) bajo ningún concepto; en caso contrario, ya no se garantizará su correcto funcionamiento. El incumplimiento de esta disposición anula la garantía.
- Si el cable de alimentación de red de esta almohadilla eléctrica se daña, deberá sustituirse. Si el cable no se puede extraer, deberá sustituirse la almohadilla eléctrica.
- Mientras la almohadilla eléctrica está encendida, no debe colocarse encima
 - ningún objeto afilado,
 - ninguna fuente de calor, como bolsa de agua, almohadilla eléctrica o similar.

- Los componentes electrónicos del interruptor se calientan durante el uso de la almohadilla, Por lo que el interruptor no deberá estar cubierto o estar encima de la almohadilla en funcionamiento.
- Es imprescindible que siga las indicaciones de los siguientes capítulos: Manejo, Limpieza y cuidado, Conservación.
- Si todavía tiene dudas sobre cómo usar nuestros aparatos, póngase en contacto con nuestro servicio de atención al cliente.

4. Uso previsto



ATENCIÓN

Esta almohadilla eléctrica solo está destinada a calentar el cuerpo humano.

5. Manejo

5.1 Seguridad



ATENCIÓN

La almohadilla eléctrica dispone de un SISTEMA DE SEGURIDAD. Los sensores con los que cuenta la almohadilla impiden que se sobrecaliente en toda su superficie gracias a la desconexión automática en caso de avería.

5.2 Puesta en funcionamiento



ATENCIÓN

Asegúrese de que la almohadilla no quede doblada ni se formen arrugas durante su uso.

El acoplamiento enchufable puede posicionarse en la parte inferior izquierda o derecha de la almohadilla eléctrica. Compruebe antes cuál queda más cerca de la toma de corriente. Para modificar la posición, abra la cremallera de la parte trasera, extraiga la pieza de espuma, presione el acoplamiento enchufable desde fuera hacia dentro a través de la funda y pase de nuevo el acoplamiento enchufable hacia fuera por la otra abertura. A continuación, vuelva a colocar la pieza de espuma y cierre la cremallera.

Utilización en casa o en la oficina

- Fije la almohadilla eléctrica al respaldo de la silla abriendo los dos cierres autoadherentes laterales (4), uniéndolos en la parte trasera del mismo y cerrándolos.
- Conecte en primer lugar la fuente de alimentación con el elemento térmico uniendo el acoplamiento enchufable (5).
- Enchufe después la fuente de alimentación (2) a la toma de corriente. La tecla de encendido y apagado con indicador LED (6) parpadea brevemente.

Utilización en el automóvil



ATENCIÓN

- ¡No utilice en ningún caso los cierres autoadherentes laterales de la almohadilla eléctrica para fijarla al asiento del automóvil! ¡De lo contrario, se verá afectado el funcionamiento del airbag lateral!
- Por tanto, cierre las cintas de sujeción laterales en la parte trasera de la almohadilla eléctrica para que no molesten y las partes autoadherentes no puedan dañar el respaldo. Las cintas deben quedar planas en la parte trasera de la almohadilla eléctrica una vez cerradas.

En primer lugar, coloque las cintas de sujeción para el automóvil (7) en el asiento del vehículo. Coloque una cinta de sujeción para el automóvil en el asiento de modo que el lado más liso quede en la parte superior.

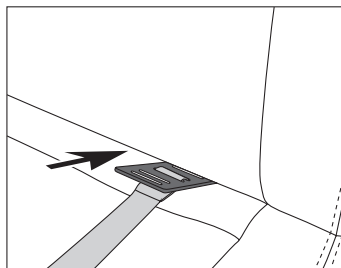

Parte delantera del asiento del automóvil

Deslice para ello el pasador rectangular entre el asiento y el respaldo de delante hacia atrás y colóquelo verticalmente detrás.

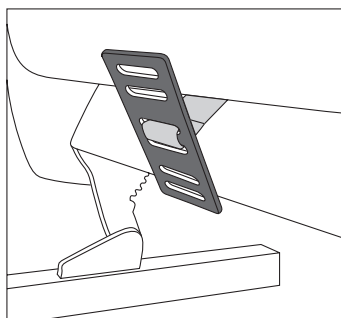

Parte trasera del asiento del automóvil

A continuación, sujete el clip en el soporte del reposacabezas deslizando los dos extremos hacia los lados, tal como se muestra en el dibujo.

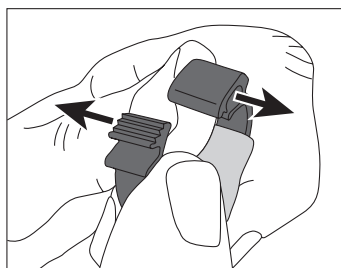

A través de la abertura resultante, el clip se puede pasar por el soporte del reposacabezas y volver a cerrarse. Cierre el clip presionándolo hasta que rodee firmemente el soporte del reposacabezas.

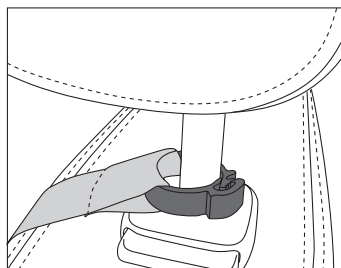

Soporte del reposacabezas

Las cintas de sujeción para el automóvil no deben cruzarse ni montarse con el lado del pasador hacia el asiento.

Agarre ahora la almohadilla eléctrica en la mano, abra las cubiertas de los 4 puntos autoadherentes en la parte trasera, sostenga la almohadilla eléctrica con el lado curvado a la altura de las vértebras lumbares de la espalda y presiónela contra el respaldo.

A continuación, compruebe la unión del cierre autoadherente. Si el pasador y la cinta del mismo no quedan completamente uno encima de la otra, puede hacer correcciones hasta que los 4 puntos estén bien fijados.

Puede cambiar la posición de la almohadilla cuando lo desee utilizando los cierres autoadherentes situados en la parte trasera de la almohadilla eléctrica.

Una hora el acoplamiento enchufable (5) del adaptador para automóvil. A continuación, conecte el adaptador para automóvil (3) a una toma de corriente de 12 V.

Retire las cintas de sujeción para el automóvil del asiento del vehículo

Para abrir el clip vuelva a separar los dos extremos lateralmente. A continuación, presione el pasador rectangular entre el respaldo y el asiento de atrás hacia adelante.

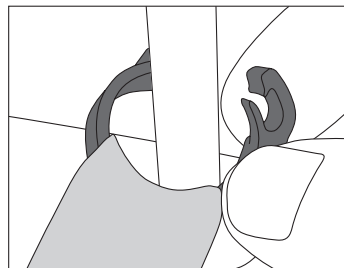

5.3 Encender

Pulse la tecla de encendido y apagado (6) prolongadamente para encender la almohadilla eléctrica. La tecla de encendido y apagado se ilumina en rojo. Está activo el nivel de temperatura 3 - calor máximo.

NOTA

Dependiendo del fabricante, la toma de corriente de 12 V del automóvil puede activarse en distintos momentos:

- permanentemente,
- tras abrir el vehículo,
- dependiendo del arranque o si el motor está en marcha.



ATENCIÓN

Si la toma de corriente de 12 V está activa permanentemente en el automóvil, recomendamos separar el adaptador para automóvil de dicha toma al salir del vehículo.

5.4 Ajustar la temperatura

Pulse brevemente la tecla de encendido y apagado para modificar la temperatura.

La secuencia es 1-2-3-1-2 ...

Nivel 0: APAGADO

Nivel 1: calor mínimo – luz verde

Nivel 2: calor medio – luz amarilla

Nivel 3: calor máximo – luz roja

NOTA

Para que la almohadilla eléctrica se caliente lo más rápidamente posible, ajuste el nivel de temperatura al máximo posible.

NOTA

Esta almohadilla eléctrica dispone de una función de calentamiento rápido gracias a la cual se calienta rápidamente en 10 minutos.





ADVERTENCIA

Si la almohadilla eléctrica se utiliza durante varias horas, recomendamos ajustar el nivel de temperatura más bajo en el interruptor para evitar un sobrecalentamiento de la parte del cuerpo calentada, y consiguientemente posibles quemaduras en la piel.

5.5 Mecanismo de desconexión automática

Esta almohadilla eléctrica está equipada con un mecanismo de desconexión automática que detiene el suministro de calor transcurridos aproximadamente 90 minutos desde que se enciende la almohadilla. La tecla de encendido y apagado dejará de lucir. Puede volver a encender la almohadilla eléctrica pulsando la tecla de encendido y apagado.



5.6 Apagar

Pulse prolongadamente la tecla de encendido y apagado para apagar la almohadilla eléctrica. La tecla de encendido y apagado dejará de lucir.



NOTA

Si la almohadilla eléctrica no se utiliza, pulse la tecla de encendido y apagado prolongadamente para apagarla y desenchufe la fuente de alimentación de la toma de corriente o el adaptador para automóvil de la toma de 12 V del vehículo.

6. Limpieza y cuidado



ADVERTENCIA

Antes de proceder a la limpieza, desenchufe siempre la fuente de alimentación de la toma de corriente o el adaptador para automóvil de la toma de 12 V del vehículo. Separe a continuación el acoplamiento enchufable y consiguientemente la fuente de alimentación/el adaptador para automóvil de la almohadilla eléctrica. Si no lo hace, existirá el peligro de una descarga eléctrica o de daños en la almohadilla eléctrica o el adaptador.



ATENCIÓN

La fuente de alimentación y el adaptador para automóvil no deben entrar nunca en contacto con agua o con otros líquidos, ya que podrían dañarse.

- Para limpiar la fuente de alimentación y el adaptador para automóvil, utilice únicamente un paño seco que no suelte pelusas. No emplee ningún producto de limpieza químico ni abrasivo.
- Las pequeñas manchas de la almohadilla eléctrica pueden eliminarse con un paño húmedo y, en su caso, un poco de detergente líquido suave.



ATENCIÓN

Tenga en cuenta que la almohadilla eléctrica no se debe limpiar en seco, retorcer, secar en secadora, calandrar ni planchar.

- Esta almohadilla eléctrica se puede lavar a máquina. Abra para ello la cremallera de la parte trasera y extraiga la pieza de espuma. Extraer la pieza de espuma permite que la almohadilla eléctrica se seque con mayor rapidez.
- Introduzca la almohadilla eléctrica en una funda de cojín y ciérrela. La funda reduce la carga mecánica de la almohadilla eléctrica durante el proceso de lavado.
- Ponga la lavadora en un programa de lavado muy suave a 30 °C (programa para lana). Utilice un detergente suave y dosifíquelo siguiendo las indicaciones del fabricante.



ATENCIÓN

Tenga en cuenta que, si se lava con demasiada frecuencia, la almohadilla eléctrica se desgasta. Por eso, a lo largo de su vida útil, se debería lavar a máquina un máximo de 10 veces.

Extraiga la almohadilla eléctrica de la funda de cojín nada más lavarla. Estire bien la almohadilla aún húmeda hasta que alcance su tamaño original y déjela bien extendida en un tendedero hasta que se seque.



ATENCIÓN

No utilice pinzas ni similares para sujetarla en el tendedero. De lo contrario, la almohadilla podría resultar dañada.

Una vez que esté completamente seca, podrá volver a insertar la pieza de espuma y cerrar la cremallera.



ADVERTENCIA

Vuelva a conectar la fuente de alimentación o el adaptador para automóvil a la almohadilla eléctrica cuando el acoplamiento enchufable y la almohadilla estén completamente secos. De lo contrario, la almohadilla podría resultar dañada.



ADVERTENCIA

¡No encienda en ningún caso la almohadilla para secarla! Si lo hace, existirá el peligro de una descarga eléctrica.

7. Conservación

Si no va a utilizar la almohadilla durante un periodo de tiempo prolongado, le recomendamos guardarla en su embalaje original.

Retire para ello el acoplamiento enchufable y, con ello, la almohadilla eléctrica de la fuente de alimentación/ del adaptador para automóvil.



ATENCIÓN

- Deje primero que la almohadilla se enfríe. De lo contrario, la almohadilla podría resultar dañada.
- No coloque objetos sobre la almohadilla eléctrica mientras la tenga guardada para evitar que se doble.

8. Eliminación

A fin de preservar el medio ambiente, cuando el aparato llegue al final de su vida útil no lo deseche con la basura doméstica. Se puede desechar en los puntos de recogida adecuados disponibles en su zona. Deseche el aparato según la Directiva europea sobre residuos de aparatos eléctricos y electrónicos (WEEE). Para más información, póngase en contacto con la autoridad municipal competente en materia de eliminación de residuos.



9. Resolución de problemas

| Problema | Solución |
|---|--|
| La tecla de encendido y apagado no se ilumina mientras - la fuente de alimentación está completamente conectada con la almohadilla eléctrica, - el conector de red está enchufado a una toma de corriente que funciona - la tecla de encendido y apagado se ha pulsado prolongadamente para encender la almohadilla. | Envíe la almohadilla eléctrica y la fuente de alimentación al servicio de atención al cliente. |

10. Datos técnicos

Véase la etiqueta de la placa indicadora de tipo de la almohadilla eléctrica.

Datos técnicos fuente de alimentación

| | |
|---|---|
| Identificación de modelo: | CZH024120200EUWM |
| Tensión de entrada: | 100 V-240 V |
| Frecuencia de corriente alterna de entrada: | 50 Hz/60 Hz |
| Tensión de salida: | 12,0 V |
| Corriente de salida: | 2,0 A |
| Potencia de salida: | 24,0 W |
| Eficiencia media en funcionamiento: | 86,5% |
| Eficiencia con carga baja: | 85,9% |
| Consumo de energía con carga nula: | 0,05 W |
| Nombre/marca registrada del fabricante: | Shenzhen Chanzehe Technology Co. , Ltd. |

11. Piezas de repuesto

Puede solicitar las siguientes piezas de repuesto directamente al servicio de atención al cliente:

| | |
|-----------------------------------|--------------|
| Fuente de alimentación | ref. 7170 |
| Adaptador para automóvil | ref. 7161 |
| Cintas de sujeción para automóvil | ref. 714.049 |

12. Garantía/asistencia

Beurer GmbH, Söflinger Straße 218, D-89077 Ulm (en lo sucesivo, «Beurer») concede una garantía para este producto. La garantía está sujeta a las siguientes condiciones y el alcance de la misma se describe a continuación.

Las siguientes condiciones de garantía no afectan a las obligaciones de garantía que la ley prescribe para el vendedor y que emanan del contrato de compra celebrado con el comprador. La garantía se aplicará además sin perjuicio de las normas legales preceptivas.

Beurer garantiza el perfecto funcionamiento y la integralidad de este producto.

La garantía mundial tiene una validez de 3 años a partir de la fecha de compra del producto nuevo y sin utilizar por parte del comprador.

Esta garantía se ofrece solo para productos que el comprador haya adquirido en tanto que consumidor con fines exclusivamente personales en el marco de una utilización privada en el hogar.

Se aplica la legislación alemana.

En el caso de que, durante el periodo de garantía, este producto resultara estar incompleto o no funcionara correctamente conforme a lo dispuesto en las siguientes disposiciones, Beurer se compromete a sustituir el producto o a repararlo según las presentes condiciones de garantía.

Cuando el comprador desee recurrir a la garantía lo hará dirigiéndose en primera instancia al distribuidor local: véase la lista adjunta «Servicio internacional» que contiene las distintas direcciones de servicio técnico.

A continuación, el comprador recibirá información pormenorizada sobre la tramitación de la garantía, como el lugar al que debe enviar el producto y qué documentos deberá adjuntar.

El comprador solo podrá invocar la garantía cuando pueda presentar:

- una copia de la factura o del recibo de compra y
 - el producto original
- a Beurer o a un socio autorizado por Beurer.

Quedan excluidos explícitamente de la presente garantía

- el desgaste que se produce por el uso o el consumo normal del producto;
- los accesorios suministrados con el producto que se desgastan o consumen durante un uso normal (p. ej., pilas, baterías, brazaletes, juntas, electrodos, luminarias, cabezales y accesorios de inhalación);
- productos cuyo uso, limpieza, almacenamiento o mantenimiento sea indebido o vaya contra lo dispuesto en las instrucciones de uso, así como productos que hayan sido abiertos, reparados o modificados por el comprador o por un centro de servicio técnico no autorizado por Beurer;
- daños que se hayan producido durante el transporte entre las instalaciones del fabricante y las del cliente o bien entre el centro de servicio técnico y el cliente;
- productos que se hayan adquirido como productos de calidad inferior o de segunda mano;
- daños derivados que resulten de una falta del producto. En este caso, podrían invocarse eventualmente derechos derivados de la normativa de responsabilidad de productos o de otras disposiciones de responsabilidad legal preceptiva.

Las reparaciones o la sustitución del producto no prolongarán en ningún caso el periodo de garantía.

Gentile cliente,

siamo lieti che Lei abbia scelto un prodotto del nostro assortimento. Il nostro marchio è garanzia di prodotti di elevata qualità, controllati nei dettagli, relativi ai settori calore, peso, pressione, temperatura corporea, pulsazioni, terapia dolce, massaggio, Beauty, aria e Baby.

Cordiali saluti
Il Team Beurer

Contenuto

| | | | |
|--|----|--|----|
| 1. Spiegazione dei simboli..... | 45 | 5.4 Impostazione della temperatura | 51 |
| 2. Fornitura | 46 | 5.5 Spegnimento automatico | 52 |
| 2.1 Descrizione dell'apparecchio | 47 | 5.6 Spegnimento | 52 |
| 3. Istruzioni importanti | | 6. Pulizia e cura | 52 |
| Conservare per impieghi futuri | 47 | 7. Conservazione..... | 53 |
| 4. Uso conforme..... | 49 | 8. Smaltimento | 53 |
| 5. Uso | 49 | 9. Che cosa fare in caso di problemi?..... | 53 |
| 5.1 Sicurezza | 49 | 10. Dati tecnici..... | 54 |
| 5.2 Messa in funzione..... | 49 | 11. Pezzi di ricambio | 54 |
| 5.3 Accensione..... | 51 | 12. Garanzia/ Assistenza | 54 |

1. Spiegazione dei simboli

I seguenti simboli sono utilizzati nelle istruzioni per l'uso, sull'imballo e sulla targhetta dell'apparecchio:

| | | | |
|---|--------------------------------------|---|--------------------------------------|
|  | Leggere le istruzioni! |  | Ciclo per capi molto delicati a 30°C |
| | |  | Non candeggiare |
|  | Non infilare oggetti appuntiti! |  | Non asciugare in asciugatrice |
| | |  | Non stirare |
|  | Non utilizzare piegato o arricciato! |  | Non lavare a secco |
| | |  | Non lavare |

| | | | |
|---|--|---|--|
|  | Non deve essere utilizzato da bambini molto piccoli (0-3 anni). |  | I tessuti utilizzati per questo apparecchio sono conformi ai requisiti per la salute umana e per l'ambiente definiti dall'Oeko-Tex Standard 100, come provato dalle analisi del Forschungsinstitut Hohenstein. |
|  | Smaltire la confezione nel rispetto dell'ambiente | | |
|  | Corrente continua |  | Produttore |
|  | L'apparecchio è dotato di doppio isolamento di protezione corrispondente alla classe di protezione 2. | | |
|  | Smaltimento secondo la direttiva europea sui rifiuti di apparecchiature elettriche ed elettroniche (WEEE). | | |
|  | Il presente prodotto soddisfa i requisiti delle direttive europee e nazionali vigenti. | | |
|  | Marchio di certificazione per i prodotti esportati nella Federazione Russa e nei paesi CSI. | | |
|  | AVVERTENZA Avvertimento di pericolo di lesioni o di pericoli per la salute | | |
|  | ATTENZIONE Indicazione di sicurezza per possibili danni all'apparecchio/agli accessori. | | |
|  | INDICAZIONE Indicazione di informazioni importanti. | | |

2. Fornitura

Controllare l'integrità esterna della confezione e la completezza del contenuto. Prima dell'uso assicurarsi che l'apparecchio e gli accessori non presentino nessun danno palese e che il materiale di imballaggio sia stato rimosso. In caso di dubbio, non utilizzare l'apparecchio e consultare il proprio rivenditore o contattare il Servizio clienti indicato.

- 1 x sostegno per la schiena con riscaldamento
- 1 x alimentatore
- 1 x adattatore per automobile

2.1 Descrizione dell'apparecchio

- 1 Termoforo
- 2 Alimentatore
- 3 Adattatore per automobile
- 4 Nastri a strappo per fissaggio allo schienale
- 5 Innesto rapido
- 6 Pulsante ON/OFF con LED
- 7 Nastri di fissaggio per automobile

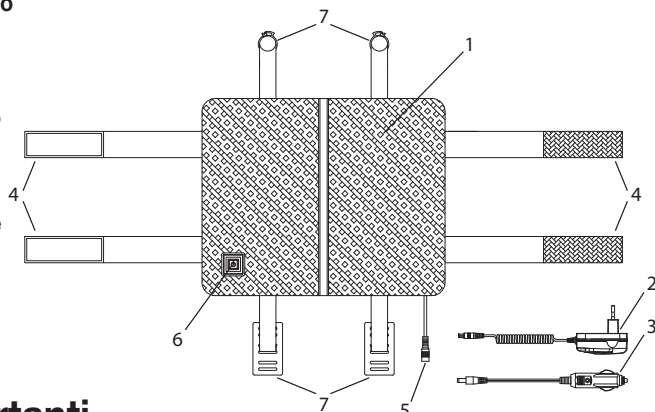

3. Istruzioni importanti Conservare per impieghi futuri



AVVERTENZA

- Il mancato rispetto delle seguenti indicazioni può provocare danni alle persone e alle cose (scossa elettrica, ustione cutanea, incendio). Le seguenti indicazioni di sicurezza e pericolo non servono solo per tutelare la salute di chi utilizza l'apparecchio e quella di terzi, ma anche per proteggere il prodotto. Rispettare quindi le indicazioni di sicurezza e consegnare le presenti istruzioni in caso di cessione dell'articolo.
- Questo termoforo non deve essere utilizzato da persone insensibili al calore e da altre persone che necessitano di particolari cure in quanto non sono in grado di reagire in caso di surriscaldamento (ad es. diabetici, persone con alterazioni cutanee dovute a malattie o aree di pelle cicatrizzata nella zona di applicazione, in seguito all'assunzione di medicinali antidolorifici o alcol).
- Questo termoforo non può essere utilizzato per bambini molto piccoli (0-3 anni), in quanto non sono in grado di reagire in caso di surriscaldamento.
- Il termoforo può essere utilizzato da bambini di età compresa tra i 3 e gli 8 anni purché sorvegliati e con l'interruttore sempre impostato sul valore di temperatura minimo.
- Questo termoforo può essere utilizzato da ragazzi di età superiore a 8 anni e da persone con ridotte capacità fisiche, percettive o mentali, o non in possesso della necessaria esperienza e conoscenza, esclusivamente sotto supervisione oppure se sono stati istruiti in merito alle misure di sicurezza e comprendono i rischi ad esse correlati.
- I bambini non devono giocare con il termoforo.

- La pulizia e la manutenzione a cura dell'utente non devono essere eseguite da bambini, a meno che non siano sorvegliati.
- Questo termoforo non è concepito per l'utilizzo in ospedale.
- Questo termoforo è destinato solo a uso domestico/privato e non commerciale.
- Non infilare oggetti appuntiti.
- Non utilizzare piegato o arricciato.
- Non utilizzare se bagnato.
- Questo termoforo può essere utilizzato solo in combinazione con l'interruttore riportato sull'etichetta.
- Collegare il termoforo esclusivamente alla tensione di rete riportata sull'etichetta.
- In alcuni casi, i campi elettrici e magnetici emessi da questo termoforo possono disturbare il funzionamento del pacemaker. Sono tuttavia molto al di sotto dei valori limite: intensità di campo elettrico: max. 5000 V/m, intensità di campo magnetico: max. 80 A/m, densità di flusso magnetica: max. 0,1 Milli-Tesla. Prima di utilizzare il termoforo, consultare quindi il medico e il produttore del pacemaker.
- Non tirare o torcere i fili o piegarli eccessivamente.
- Se non sistemati correttamente, il cavo e l'interruttore del termoforo possono comportare un rischio di aggancio, strangolamento, inciampo o rischiano di essere calpestati. L'utente deve assicurarsi che i cavi, in particolare quelli più lunghi del necessario, siano sistemati in modo sicuro.
- In tal senso è spesso necessario verificare la presenza di eventuali segni di usura o danni al termoforo. In presenza di segni di un utilizzo non corretto del termoforo o se non scalda più, farlo controllare dal produttore prima di riaccenderlo.
- Non aprire o riparare il termoforo (compresi gli accessori) per non comprometterne il funzionamento corretto. In caso contrario la garanzia decade.
- Se il cavo di alimentazione del termoforo è danneggiato, è necessario smaltirlo. Nel caso non sia possibile rimuoverlo, è necessario smaltire il termoforo.
- Quando il termoforo è in funzione, non appoggiarci sopra
 - oggetti con spigoli vivi,
 - fonti di calore come boule dell'acqua calda, termofori o simili.
- I componenti elettronici nell'interruttore si riscaldano durante l'utilizzo del termoforo. Non coprire quindi l'interruttore e non lasciarlo sul termoforo quando è in funzione.

- Attenersi tassativamente alle indicazioni ai seguenti capitoli: Utilizzo, Pulizia e cura, Conservazione.
- Per ulteriori domande sull'utilizzo dei nostri apparecchi, rivolgersi al Servizio clienti.

4. Uso conforme



ATTENZIONE

Questo termoforo è destinato esclusivamente al riscaldamento del corpo umano.

5. Uso

5.1 Sicurezza



ATTENZIONE

Il termoforo è dotato di un SISTEMA DI SICUREZZA i cui sensori impediscono un surriscaldamento sull'intera superficie del termoforo mediante arresto automatico in caso di guasto.

5.2 Messa in funzione



ATTENZIONE

Accertarsi che durante l'uso del termoforo non si formino arricciature o pieghe.

L'innesto rapido può essere posizionato in basso a sinistra o a destra sul termoforo.

Controllare prima quale sia la distanza più breve dalla presa. Per modificare la posizione, aprire la chiusura lampo sul retro, rimuovere l'elemento sagomato in materiale espanso, premere l'innesto rapido dall'esterno verso l'interno attraverso il rivestimento e farlo uscire dall'altra apertura. Quindi reinserire l'elemento sagomato in materiale espanso e chiudere la chiusura lampo.

Utilizzo a casa o in ufficio

- Fissare il termoforo allo schienale aprendo entrambi i nastri a strappo laterali (4) e allacciandoli sul retro dello schienale.
- Collegare prima l'alimentatore all'elemento riscaldante inserendo l'innesto rapido (5).
- Quindi inserire l'alimentatore (2) nella presa. Il pulsante ON/OFF con LED (6) lampeggia brevemente.

Utilizzo in auto



ATTENZIONE

- Non utilizzare per alcun motivo i nastri a strappo laterali del termoforo per fissarlo al sedile dell'auto, impedendo così all'airbag laterale di funzionare!
- Allacciare i nastri di fissaggio laterali sul retro del termoforo per evitare che diano fastidio e che le parti a strappo danneggino lo schienale. Una volta allacciati, dovrebbero rimanere appoggiati sul retro del termoforo.

Applicare prima i nastri di fissaggio per automobile (7) al sedile. Appoggiare un nastro di fissaggio per automobile sulla superficie del sedile in modo che il lato più liscio sia rivolto verso l'alto.

Lato anteriore
del sedile

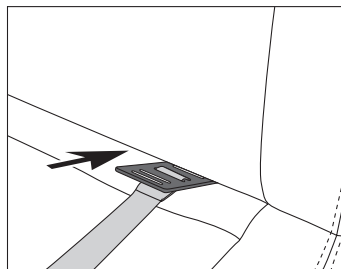

Inserire la fibbia rettangolare tra il sedile e lo schienale spingendola da davanti verso dietro e posizionarla sul retro in verticale.

Lato posteriore
del sedile

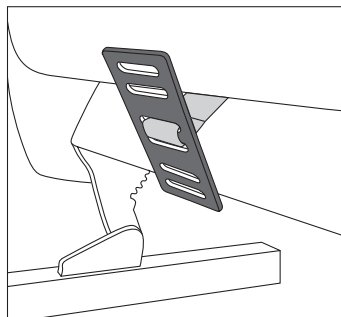

Quindi fissare la clip al supporto poggiatesta allargando le due estremità come mostrato in figura.

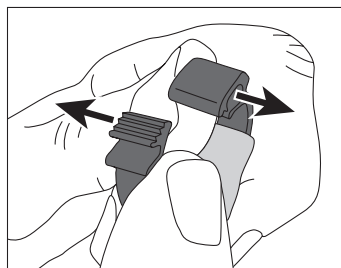

Attraverso l'apertura la clip può essere infilata sul supporto poggiatesta e nuovamente agganciata. Chiudere la clip applicandovi una pressione finché non si aggancia saldamente al supporto poggiatesta.

Supporto poggiatesta

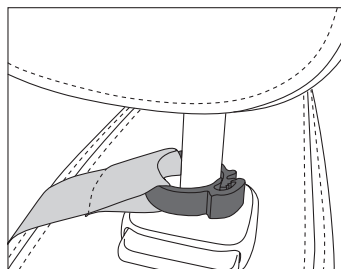

I nastri di fissaggio per automobile non devono incrociarsi, sovrapporsi o essere montati con il lato del passante rivolto verso il sedile.

Prendere in mano il termoforo, aprire le coperture dei 4 punti a strappo sul retro, tenere il termoforo sulla schiena con il lato sagomato all'altezza delle vertebre lombari e premere contro lo schienale.

Controllare il contatto a strappo. Se il lato del gancio e il nastro con passante non coincidono completamente, è possibile correggerne la posizione finché tutti e 4 i punti non sono fissati saldamente.

La posizione del cuscino di sostegno può essere modificata in qualsiasi momento regolando le chiusure a strappo sul retro del termoforo.

Collegare l'innesto rapido (5) dell'adattatore per automobile.
Quindi inserire l'adattatore per automobile (3) in una presa da 12 V.

Araç sabitleme bantlarının araç koltuğundan çıkarılması

Klipsi açmak için her iki ucunu yanlara doğru tekrar birbirinden ayırın.
Ardından arkalık ve oturma yeri arasındaki dikdörtgen çubuğu arkadan öne doğru bastırın.

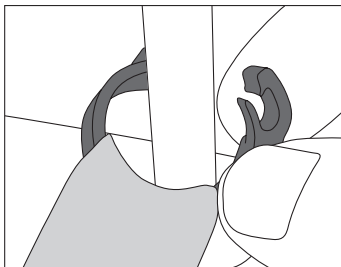

5.3 Accensione

Tenere premuto il pulsante ON/OFF (6) per accendere il termofofo. Il pulsante ON/OFF si illumina di rosso. Il livello di temperatura 3 (calore massimo) è attivato.

INDICAZIONE

A seconda del produttore, la presa da 12 V del veicolo può attivarsi in momenti diversi:

- sempre,
- dopo aver aperto il veicolo,
- in base all'accensione o se il motore gira.

ATTENZIONE

In genere, se la presa da 12 V nell'auto è sempre attiva, quando si scende dal veicolo si consiglia di scollegare l'adattatore per automobile dalla presa.

5.4 Impostazione della temperatura

Premere brevemente il pulsante ON/OFF per regolare la temperatura. La sequenza è 1-2-3-1-2 ...

Livello 0: OFF

Livello 1: Calore minimo – Illuminazione verde

Livello 2: Calore medio – Illuminazione gialla

Livello 3: Calore massimo – Illuminazione rossa

INDICAZIONE

Per fare in modo che il termofofo si riscaldi il più rapidamente possibile, impostare il livello di temperatura più alto.

INDICAZIONE

Questo termofofo è dotato di un riscaldamento rapido in grado di garantire un riscaldamento veloce entro i primi 10 minuti.



AVVERTENZA

Se il termofofo viene utilizzato per diverse ore, si consiglia di impostare il livello di temperatura più basso per evitare il surriscaldamento della parte del corpo riscaldata con conseguente possibile ustione cutanea.

5.5 Spegnimento automatico

Questo termoforo è dotato di una funzione di spegnimento automatico che interrompe l'emissione di calore circa 90 minuti dopo la messa in funzione del termoforo. Il pulsante ON/OFF non è più illuminato. Il termoforo può essere riacceso premendo il pulsante ON/OFF.



5.6 Spegnimento

Tenere premuto il pulsante ON/OFF per spegnere il termoforo. Il pulsante ON/OFF non è più illuminato.

INDICAZIONE

Se il termoforo non viene utilizzato, tenere premuto il pulsante ON/OFF per spegnerlo ed estrarre l'alimentatore dalla presa o l'adattatore per automobile dalla presa da 12 V nell'auto.

6. Pulizia e cura



AVVERTENZA

Prima di procedere alla pulizia, estrarre sempre l'alimentatore dalla presa o l'adattatore per automobile dalla presa da 12 V nell'auto. Quindi scollegare l'innesto rapido e l'alimentatore / l'adattatore per automobile dal termoforo per evitare scosse elettriche o danni al termoforo o agli adattatori.



ATTENZIONE

L'alimentatore e l'adattatore per automobile non devono mai entrare in contatto con acqua o altri liquidi. In caso contrario, potrebbero subire danni.

- Per la pulizia dell'alimentatore e dell'adattatore per automobile, utilizzare un panno asciutto non sfilacciato. Non utilizzare detergenti chimici o prodotti abrasivi.
- Piccole macchie sul termoforo possono essere eliminate con un panno inumidito ed eventualmente con un detergente liquido per capi delicati.



ATTENZIONE

Il termoforo non deve essere lavato a secco, strizzato, asciugato in asciugatrice, manganato o stirato.

- Questo termoforo è lavabile in lavatrice. A tale scopo, aprire la chiusura lampo sul retro e rimuovere l'elemento sagomato in materiale espanso. In questo modo, il termoforo si asciuga più rapidamente.
- Inserire il termoforo in una federa e chiuderla. La federa riduce le sollecitazioni meccaniche per il termoforo durante il lavaggio.
- Impostare un programma di lavaggio particolarmente delicato a 30°C (programma per la lana). Utilizzare un detersivo per capi delicati e dosarlo secondo le indicazioni del produttore.



ATTENZIONE

Lavaggi troppo frequenti possono danneggiare il termoforo. Durante tutto il suo ciclo di vita, il termoforo dovrebbe essere lavato al massimo 10 volte in lavatrice.

Subito dopo il lavaggio, estrarre il termoforo dalla federa. Rimettere in forma il termoforo ancora umido, riportandolo alle dimensioni originali, e lasciarlo asciugare ben disteso su uno stendibiancheria.



ATTENZIONE

Non utilizzare mollette o simili per fissare il termoforo allo stendibiancheria. In caso contrario, il termoforo potrebbe danneggiarsi.

Quando il termoforo è completamente asciutto, reinserire l'elemento sagomato in materiale espanso e chiudere la chiusura lampo.



AVVERTENZA

Collegare nuovamente l'alimentatore o l'adattatore per automobile al termoforo solo quando l'innesto rapido e il termoforo sono completamente asciutti. In caso contrario, il termoforo potrebbe danneggiarsi.



AVVERTENZA

Non accendere il termoforo per farlo asciugare! In caso contrario, sussiste il pericolo di scosse elettriche.

7. Conservazione

Se il termoforo non viene usato per lunghi periodi, si consiglia di conservarlo nell'imballo originale. A tale scopo, scollegare l'innesto rapido e il termoforo dall'alimentatore / dall'adattatore per automobile.



ATTENZIONE

- Lasciare raffreddare il termoforo prima di riporlo. In caso contrario, il termoforo potrebbe danneggiarsi.
- Quando non viene utilizzato, conservare il termoforo senza appoggiarvi sopra alcun oggetto per evitare che venga piegato e schiacciato.

8. Smaltimento

A tutela dell'ambiente, al termine del suo ciclo di vita, l'apparecchio non deve essere smaltito nei rifiuti domestici, ma conferito negli appositi centri di raccolta. Smaltire l'apparecchio secondo la direttiva europea sui rifiuti di apparecchiature elettriche ed elettroniche (WEEE). In caso di dubbi, rivolgersi alle autorità comunali competenti per lo smaltimento.



9. Che cosa fare in caso di problemi?

| Problema | Soluzione |
|--|--|
| Il pulsante ON/OFF non si illumina anche se - l'alimentatore è correttamente collegato al termoforo. - la spina è collegata a una presa funzionante. - lo si è tenuto premuto per l'accensione. | Spedire il termoforo e l'alimentatore al Servizio clienti. |

10. Dati tecnici

Vedere l'etichetta con la targhetta sul termoforo.

Dati tecnici alimentatore

| | |
|---|---|
| ID modello: | CZH024120200EUWM |
| Tensione di ingresso: | 100 V-240 V |
| Frequenza corrente alternata di ingresso: | 50 Hz/60 Hz |
| Tensione di uscita: | 12,0 V |
| Corrente di uscita: | 2,0 A |
| Potenza di uscita: | 24,0 W |
| Efficienza media in funzionamento: | 86,5% |
| Efficienza a basso carico: | 85,9% |
| Potenza assorbita in assenza di carico: | 0,05 W |
| Nome/marchio commerciale del produttore: | Shenzhen Chanzehe Technology Co. , Ltd. |

11. Pezzi di ricambio

I seguenti pezzi di ricambio possono essere acquistati direttamente presso il Servizio clienti:

| | |
|------------------------------------|-------------------|
| Alimentatore | cod. art. 7170 |
| Adattatore per automobile | cod. art. 7161 |
| Nastri di fissaggio per automobile | cod. art. 714.049 |

12. Garanzia/Assistenza

Beurer GmbH, Söflinger Strasse 218, D-89077 Ulm (di seguito denominata „Beurer“) offre una garanzia per questo prodotto, nel rispetto delle seguenti condizioni e nella misura descritta di seguito.

Le seguenti condizioni di garanzia lasciano invariati gli obblighi di garanzia di legge del venditore stabiliti nel contratto di acquisto con l'acquirente.

La garanzia si applica inoltre fatte salve le prescrizioni di legge obbligatorie in materia di responsabilità.

Beurer garantisce la perfetta funzionalità e la completezza di questo prodotto.

La garanzia mondiale è di 3 anni a partire dall'acquisto del prodotto nuovo, non usato, da parte dell'acquirente.

Questa garanzia copre solo i prodotti che l'acquirente ha acquistato come consumatore e che utilizza esclusivamente a scopo personale, in ambito domestico.

Vale il diritto tedesco.

Nel caso in cui il prodotto, durante il periodo di garanzia, si dimostrasse incompleto o presentasse difetti di funzionamento in linea con le seguenti disposizioni, Beurer provvederà a sostituire o riparare gratuitamente il prodotto in base alle presenti condizioni di garanzia.

Per segnalare un caso di garanzia, l'acquirente deve rivolgersi innanzitutto al proprio rivenditore locale: vedere l'elenco „Service International“ in cui sono riportati gli indirizzi dei centri di assistenza.

L'acquirente riceverà quindi informazioni più dettagliate sulla gestione del caso di garanzia, ad esempio dove deve inviare il prodotto e quali documenti sono necessari.

L'attivazione della garanzia viene presa in considerazione solo se l'acquirente può presentare

- una copia della fattura/prova d'acquisto e
 - il prodotto originale
- a Beurer o a un partner Beurer autorizzato.

Sono espressamente esclusi dalla presente garanzia

- l'usura dovuta al normale utilizzo o al consumo del prodotto;
- gli accessori forniti assieme a questo prodotto che, in caso di utilizzo conforme, si consumano o si esauriscono (ad es. batterie, batterie ricaricabili, manicotti, guarnizioni, elettrodi, lampadine, accessori e accessori per inalatore);
- i prodotti che sono stati utilizzati, puliti, conservati o sottoposti a manutenzione in modo improprio e/o senza rispettare le disposizioni riportate nelle istruzioni per l'uso, nonché i prodotti che sono stati aperti, riparati o smontati e rimontati dall'acquirente o da un centro di assistenza non autorizzato da Beurer;
- i danni occorsi nel trasporto dal produttore al cliente o tra il centro di assistenza e il cliente;
- i prodotti acquistati come articoli di seconda scelta o usati;
- i danni conseguenti che dipendono da un difetto del prodotto (in questo caso possono tuttavia esistere diritti derivanti dalla responsabilità per i prodotti o da altre disposizioni di legge obbligatorie in materia di responsabilità).

Le riparazioni o la sostituzione completa non prolungano in alcun caso il periodo di garanzia.

Sayın müşterimiz,

Ürünlerimizden birini seçtiğiniz için teşekkür ederiz. Isı, ağırlık, kan basıncı, vücut sıcaklığı, nabız, yumuşak terapi, masaj, güzellik, hava ve bebek alanlarına yönelik yüksek kaliteli ve titizlikle test edilmiş ürünlerimiz, dünyanın her tarafında tercih edilmektedir.

Yeni cihazınızı iyi günlerde kullanmanızı dileriz.

Beurer Ekibiniz









İçindekiler

| | | | |
|--|----|--------------------------------|----|
| 1. İşaretlerin açıklaması | 56 | 5.4 Sıcaklığı ayarlama..... | 62 |
| 2. Teslimat kapsamı | 57 | 5.5 Otomatik kapanma | 62 |
| 2.1 Cihaz açıklaması..... | 57 | 5.6 Kapatma | 62 |
| 3. Önemli talimatlar | | 6. Temizlik ve bakım | 62 |
| İleride kullanmak üzere saklayın | 58 | 7. Saklama..... | 63 |
| 4. Amacına uygun kullanım | 59 | 8. Bertaraf etme..... | 64 |
| 5. Kullanım..... | 59 | 9. Sorunların giderilmesi..... | 64 |
| 5.1 Güvenlik..... | 59 | 10. Teknik veriler..... | 64 |
| 5.2 İlk çalıştırma..... | 60 | 11. Yedek parçalar..... | 64 |
| 5.3 Cihazın açılması..... | 61 | 12. Garanti/servis | 64 |

1. İşaretlerin açıklaması

Cihazın üzerinde, kullanım kılavuzunda, ambalajında ve model etiketinde aşağıdaki simgeler kullanılmıştır:

| | | | |
|--|---|--|---|
| | Talimatları okuyun! | | 30°C'de ekstra hassas yıkama |
| | | | Ağartılmaz |
| | İğne batırmayın! | | Kurutucuda kurutulmaz |
| | | | Ütülenmez |
| | Katlanmamış veya buruşturulmamış halde kullanın! | | Kuru temizleme yapılmaz |
| | | | Yıkanmaz |
| | Küçük çocuklar (0-3 yaş) tarafından kullanılmamalıdır. | | Bu cihazda kullanılan tekstil ürünlerinin Oeko-Tex 100 standardının insan ekolojisine yönelik şartlarını karşıladığı Hohenstein araştırma kurumu tarafından kanıtlanmıştır. |
| | Ambalaj çevreye zarar vermeyecek şekilde bertaraf edilmelidir | | |

| | | | |
|---|---|--|---------|
| == | Doğru akım |  | Üretici |
|  | Cihaz çift koruyucu izolasyonludur ve Koruma Sınıfı 2'ye tabidir. | | |
|  | Elektrikli ve elektronik atık cihazlarla ilgili AB direktifine (WEEE - Waste Electrical and Electronic Equipment) uygun şekilde bertaraf edilmelidir. | | |
|  | Bu ürün geçerli Avrupa Birliği yönergelerinin ve ulusal yönergelerin gereklerini yerine getirmektedir. | | |
|  | Rusya ve Bağımsız Devletler Topluluğu ülkelerine ihraç edilecek ürünler için sertifika işareti. | | |
|  | UYARI: Yaralanma tehlikelerine veya sağlığınızla ilgili tehlikelere yönelik uyarı | | |
|  | DİKKAT: Cihazda ve aksesuarlarında meydana gelebilecek hasarlara yönelik güvenlik uyarısı. | | |
|  | NOT: Önemli bilgilere yönelik not. | | |

2. Teslimat kapsamı

Teslimat kapsamını kontrol ederek karton ambalajın dıştan hasar görmemiş ve içeriğin eksiksiz olduğundan emin olun. Cihazı kullanmadan önce, cihazda ve aksesuarlarında görünür hasarlar olmadığından ve tüm ambalaj malzemelerinin çıkarıldığından emin olun. Şüpheli durumlarda kullanmayın ve satıcınıza veya belirtilen müşteri hizmetleri adresine başvurun.

- 1 x adet ısıtılmalı sırt desteği
- 1 x adet elektrik adaptörü
- 1 x adet araç adaptörü

2.1 Cihaz açıklaması

- 1 Isı yastığı
- 2 Elektrik adaptörü
- 3 Araç adaptörü
- 4 Sandalye arkasına sabitlemek için kenetlenen bantlar
- 5 Soketli konektör
- 6 LED göstergeli açma/kapatma tuşu
- 7 Araca sabitleme bantları

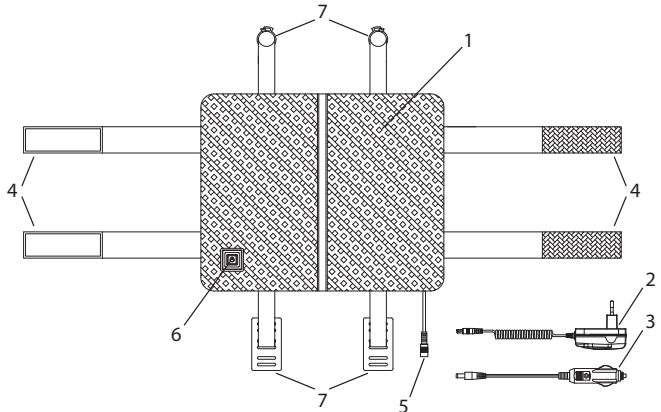

3. Önemli talimatlar İleride kullanmak üzere saklayın



UYARI

- Aşağıdaki yönergelerin dikkate alınmaması, kişisel yaralanmaya veya maddi hasara (elektrik çarpması, ciltte yanıklar, yangın) neden olabilir. Aşağıdaki güvenlik ve tehlike uyarıları ile yalnızca sizin veya üçüncü kişilerin sağlığının korunması değil, ürünün korunması da amaçlanmaktadır. Bu nedenle bu güvenlik uyarılarını dikkate alın ve ürünü bir başkasına verirken bu kılavuzu da birlikte verin.
- Bu ısı yastığı, ısıya duysuz ve aşırı ısınmaya karşı tepki veremeyen diğer korunmaya muhtaç olan kişiler tarafından kullanılmalıdır (örn. diyabetikler, uygulama bölgesinde hastalığa bağlı cilt değişiklikleri veya cilt yaraları olan kişiler, ağrı kesici veya alkol alındıktan sonra).
- Bu ısı yastığı çok küçük çocuklarda (0-3 yaş) kullanılmamalıdır çünkü küçük çocuklar aşırı ısınmaya karşı tepki veremezler.
- Bu ısı yastığı 3 yaşından büyük ve 8 yaşından küçük çocuklar tarafından gözetim altında kullanılabilir; bunun için şalter daima en küçük sıcaklık değerine ayarlanmış olmalıdır.
- Bu ısı yastığı 8 yaş ve üzeri çocuklar ve fiziksel, algısal ve akli becerileri kısıtlı veya tecrübesi ve bilgisi yetersiz olan kişiler tarafından ancak gözetim altında veya ısı yastığının emniyetli kullanımı hakkında bilgilendirilmiş olmaları ve ısı yastığının kullanımı sonucu ortaya çıkabilecek tehlikelerin bilincinde olmaları koşuluyla kullanılabilir.
- Çocuklar ısı yastığıyla oynamamalıdır.
- Temizlik ve kullanıcı bakımı, gözetim altında olmadıkları sürece çocuklar tarafından yapılmamalıdır.
- Bu ısı yastığı hastanelerde kullanım için tasarlanmamıştır.
- Bu ısı yastığı ticari kullanım için değil, yalnızca evde/kişisel amaçlarla kullanılmak üzere tasarlanmıştır.
- İğne batırmayın
- Katlanmamış veya toplanmamış halde kullanın
- Islak halde kullanmayın
- Bu ısı yastığı sadece etikette belirtilen şalterle birlikte kullanılabilir.
- Bu ısı yastığı sadece tip etiketinde belirtilen şebeke gerilimine bağlanabilir.
- Bu ısı yastığının yaydığı elektriksel ve manyetik alanlar belirli koşullar altında kalp pilinizin işlevini bozabilir. Ancak sınır değerlerin çok altındadır: elektrik alan şiddeti: maks. 5000 V/m, manyetik alan şiddeti: maks. 80 A/m, manyetik akı yoğunluğu: maks. 0,1 mili Tesla. Bu ısı yastığını kullanmadan önce lütfen doktorunuza ve kalp pilinizin üreticisine danışın.

- Kabloları çekmeyin, bükmeyin veya keskin bir şekilde katlamayın.
- Isı yastığının kablosu ve şalteri usulüne aykırı şekilde yerleştirildiğinde takılma, boğulma, tökezleme veya çarpma tehlikelerine neden olabilir. Kullanıcı, genel olarak kabloların ve kabloların fazlalık kısımlarının güvenli şekilde yerleştirilmesini sağlamalıdır.
- Bu ısı yastığı sık olarak kontrol edilerek yıpranma veya hasar belirtileri olup olmadığı denetlenmelidir. Eğer böyle işaretler varsa, ısı yastığı usulüne aykırı şekilde kullanılmışsa veya artık ısınmıyorsa, yeniden kullanılmadan önce üretici tarafından kontrol edilmelidir.
- Isı yastığını (aksesuarları dahil) kesinlikle açmayın veya onarmaya çalışmayın, aksi halde kusursuz çalışması garanti edilemez. Bu husus dikkate alınmadığı takdirde garanti geçerliliğini yitirir.
- Bu ısı yastığının elektrik bağlantı kablosu hasar gördüğünde bertaraf edilmelidir. Kablo çıkarılmıyorsa ısı yastığı bertaraf edilmelidir.
- Bu ısı yastığı açıkken
 - üzerine keskin kenarlı eşyalar,
 - sıcak su torbası, ısı yastığı vs. gibi ısı kaynakları koyulmamalıdır.
- Isı yastığının kullanımı sırasında şalter içindeki elektronik parçalar ısınır. Bu nedenle şalterin üzeri örtülmemelidir veya çalışırken ısı yastığının üzerine konmamalıdır.
- Aşağıdaki bölümlerdeki bilgileri mutlaka dikkate alın: Kullanım, temizlik ve bakım, saklama.
- Cihazlarımızın kullanımıyla ilgili sorularınız olduğunda lütfen müşteri hizmetlerimize başvurun.

4. Amacına uygun kullanım



DİKKAT

Bu ısı yastığı yalnızca insan vücudunun ısıtılması içindir.

5. Kullanım

5.1 Güvenlik



DİKKAT

Isı yastığı bir GÜVENLİK SİSTEMİ ile donatılmıştır. Bu sensör teknolojisi bir hata olması durumunda otomatik olarak kapanarak ısı yastığının herhangi bir noktasındaki aşırı ısınmayı önler.

5.2 İlk çalıştırma



DİKKAT

Isı yastığının kullanım esnasında buruşmamasına veya katlanmamasına dikkat edin.

Soketli konnektör, ısı yastığının sol alt veya sağ alt tarafında kullanılabilir.

Önce hangi tarafta priz in daha yakın olduğunu kontrol edin. Konumu değiştirmek için arka taraftaki fermuarı açıp köpüğü çıkarın, ardından soketli konnektörü dışarıdan içeriye bastırın ve diğer açıklıktan tekrar dışarı çıkarın. Köpüğü yeniden yerleştirip fermuarı kapatın.

Evde veya ofiste kullanma

- Isı yastığının her iki tarafındaki kenetlenen bantları (4) açın ve sandalye arkalığının arka kısmına geçirip kapatarak ısı yastığını sandalye arkalığına sabitleyin.
- Önce soketli konnektöre (5) takarak elektrik adaptörünü ısıtma elemanına bağlayın.
- Ardından elektrik adaptörünü (2) prize takın. LED göstergeli açma/kapatma tuşu (6) kısa bir süre yanıp söner.

Araçta kullanma



DİKKAT

- Isı yastığının her iki yanındaki kenetlenen bantları asla ısı yastığını araç koltuğuna sabitlemek için kullanmayın! Aksi takdirde yan tarafta bulunan hava yastığının açılması engellenir!
- Bu yüzden ısı yastığının iki yanındaki sabitleme bantlarını sizi rahatsız etmemesi ve kenetlenen kısımların koltuk arkalığına hasar vermemesi için ısı yastığını arkasına getirerek kapatın. Bantlar kapatıldıktan sonra ısı yastığının arkasında düz bir şekilde durur.

İlk olarak araç sabitleme bantlarını (7) araç koltuğuna monte edin. Araca sabitleme bandını, oturma yerine daha pürüzsüz olan taraf üste gelecek şekilde yerleştirin.

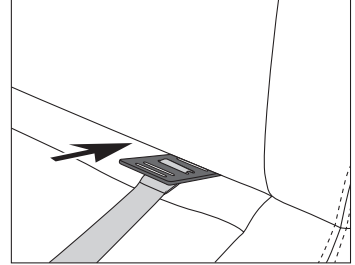

Araç koltuğu
ön taraf

Bunun için oturma yeri ve arkalık arasındaki dikdörtgen çubuğu önden arkaya itin ve çubuğu arkada dik bir şekilde konumlandırın.

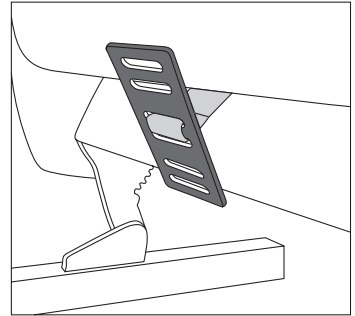

Araç koltuğu
arka taraf

Ardından klipsi, çizimde gösterilen şekilde her iki ucunu yanlara doğru birbirinden ayırarak koltuk başlığındaki tutucuya sabitleyin.

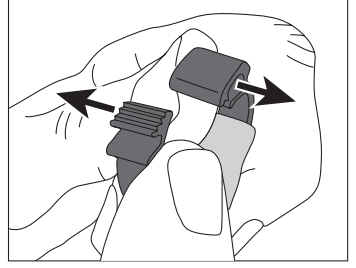

Açılan boşluktan klips, koltuk başlığındaki tutucuya geçirilebilir ve tekrar kapatılabilir. Klipsi, koltuk başlığındaki tutucuyu sıkıca sarana dek sıkıştırarak kapatın.

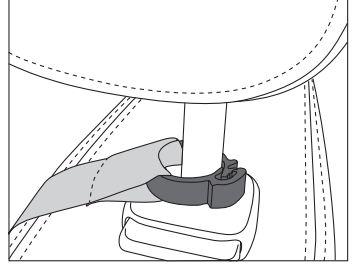

Koltuk başlığındaki tutucu

Araç sabitleme bantları üst üste gelecek, birbirine geçecek şekilde yerleştirilmemelidir veya pürüzlü kısımları koltuğa gelecek şekilde takılmamalıdır.

Isı yastığını elinize alın ve arka kısımdaki 4 kenetlenme noktasının kapaklarını açın ve ısı yastığının kıvrımlı tarafı bel omurunuzun hizasında olacak şekilde sırtınızı yerleştirin ve koltuk arkalığına doğru yaslanın. Ardından kenetlenen bantların düzgün şekilde kenetlenmiş olup olmadığını kontrol edin. Kenetlenen bantın iki ucu tam olarak üst üste gelmiyorsa, şimdi 4 noktanın hepsi sıkıca sabitlenecek şekilde düzeltebilirsiniz. Destek yastığının yerini, ısı yastığının arka tarafındaki kenetlenen bantları sayesinde istediğiniz zaman değiştirebilirsiniz.

Araç adaptörünün soketli konnektörünü (5) takın. Ardından araç adaptörünü (3) 12V'luk bir prize takın.

Araç sabitleme bantlarının araç koltuğundan çıkarılması

Klipsi açmak için her iki ucunu yanlara doğru tekrar birbirinden ayırın. Ardından arkalık ve oturma yeri arasındaki dikdörtgen çubuğu arkadan öne doğru bastırın.

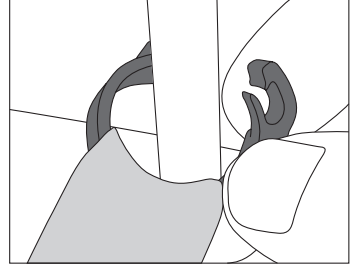

5.3 Cihazın açılması

Isı yastığını açmak için açma/kapatma tuşunu (6) basılı tutun. Açma/kapatma tuşu kırmızı yanar. Sıcaklık seviyesi 3 (maksimum ısı) etkin.



NOT

Üreticiye bağlı olarak aracın 12V'luk prizi farklı zamanlarda çalışır duruma gelebilir:

- süreklili,
- araç çalıştırdıktan sonra,
- kontağın durumuna veya motorun çalışıp çalışmadığına bağlı olarak.



DİKKAT

Araçtaki 12V'luk priz sürekli olarak çalışır durumdaysa araçtan inerken ilk olarak araç adaptörünü 12V'luk prizden çıkarın.

5.4 Sıcaklığı ayarlama

Sıcaklığı değiştirmek için açma/kapatma tuşuna kısaca basın. Seviye sıralaması: 1-2-3-1-2 ...

Seviye 0: KAPALI

Seviye 1: Minimum ısı – yeşil yanar

Seviye 2: Orta seviyede ısı – sarı yanar

Seviye 3: Maksimum ısı – kırmızı yanar



NOT

Isı yastığını en hızlı şekilde ısıtmak için önce en yüksek sıcaklık kademesini ayarlamalısınız.



NOT

Bu ısı yastığı, ilk 10 dakika içinde hızlı ısınma sağlayan bir hızlı ısıtma sistemine sahiptir.



UYARI

Eğer ısı yastığı birkaç saat boyunca kullanılacaksa, ısıtılan vücut kısmının aşırı ısınmasını ve bunun sonucu ciltte yanmaları önlemek için şalterde en düşük sıcaklık kademesini ayarlamanızı öneririz.

5.5 Otomatik kapanma

Isı yastığı otomatik kapanma özelliğine sahiptir. Bu özellik, ısı yastığının kullanılmaya başlanmasından yakl. 90 dakika sonra sıcaklık akışını keser. Açma/kapatma tuşunun ışığı söner. Açma/kapatma tuşuna basarak ısı yastığını tekrar açabilirsiniz.



5.6 Kapatma

Isı yastığını kapatmak için açma/kapatma tuşunu basılı tutun. Açma/kapatma tuşunun ışığı söner.



NOT

Isı yastığı kullanılmayacaksa, açma/kapatma tuşunu basılı tutarak ısı yastığını kapatın ve elektrik adaptörünü prizden veya araç adaptörünü 12 V'luk yuvadan çıkarın.

6. Temizlik ve bakım



UYARI

Isı yastığını temizlemeye başlamadan önce her zaman ilk olarak elektrik adaptörünü prizden veya araç adaptörünü 12V'luk yuvadan çıkarın. Ardından soketli konnektörü ve elektrik adaptörünü/araç adaptörünü ısı yastığından çıkarın. Buna uyulmaması, elektrik çarpması tehlikesine veya ısı yastığının ya da adaptörlerin hasar görmesine neden olur.



DİKKAT

Elektrik adaptörü ve araç adaptörü asla suyla veya başka sıvılarla temas etmemelidir. Aksi halde zarar görebilirler.

- Elektrik adaptörünü ve araç adaptörünü temizlemek için lif bırakmayan kuru bir bez kullanın. Kimyasal veya aşındırıcı temizlik malzemeleri kullanmayın.
- Isı yastığı üzerindeki küçük lekeler nemli bir bezle veya biraz sıvı deterjanla giderilebilir.



DİKKAT

Isı yastığının kimyasal yöntemlerle temizlenmemesi, sıkılmaması, makinede kurutulmaması, pres ütüyle veya normal ütüyle ütülenmemesi gerektiğine dikkat edin.

- Bu ısı yastığı makinede yıkanabilir. Bunun için arka taraftaki fermuarı açıp köpüğü çıkarın. Köpüğün çıkarılması ısı yastığının daha hızlı kurumasını sağlar.
- ısı yastığını bir yastık kılıfına koyun ve kılıfı kapatın. Yastık kılıfı, ısı yastığının yıkama işlemi sırasında maruz kalacağı mekanik yükü azaltır.
- Çamaşır makinesini 30 °C'de özel narin yıkama moduna ayarlayın. Hassas ürün deterjanı ile ve deterjanın üreticisi tarafından belirtilen doza dikkat ederek yıkayın.



DİKKAT

Sık sık yıkamanın ısı yastığına zarar verebileceğini unutmayın. Bu nedenle ısı yastığı toplam kullanım ömrü boyunca en çok 10 kez çamaşır makinesinde yıkanmalıdır.

Isı yastığını yıkama işlemi bittikten sonra hemen yastık kılıfından çıkarın. Nemli ısı yastığını orijinal boyutuna gelecek şekilde serin ve düz bir şekilde çamaşırılıkta kurutun.



DİKKAT

Isı yastığını çamaşırılığa tutturmak için mandal vb. kullanmayın. Aksi halde ısı yastığı zarar görebilir.

Isı yastığı tamamen kuruduktan sonra köpüğü tekrar yerleştirip fermuarı kapatabilirsiniz.



UYARI

Elektrik adaptörünü veya araç adaptörünü ısı yastığına sadece soketli konnektör ve ısı yastığı tamamen kuruduktan sonra takın. Aksi halde ısı yastığı zarar görebilir.



UYARI

Isı yastığını asla kurutmak için çalıştırmayın! Aksi halde elektrik çarpması riski vardır.

7. Saklama

Isı yastığını uzun süre kullanmayacaksanız, orijinal ambalajı içinde saklamanızı öneririz. Bunun için soketli konnektörü ve elektrik adaptörünü/araç adaptörünü ısı yastığından çıkarın.



DİKKAT

- Lütfen önce ısı yastığının soğumasını bekleyin. Aksi halde ısı yastığı zarar görebilir.
- Sert bir şekilde bükülmemesi için ısı yastığını üzerine herhangi bir nesne koymadan saklayın.

8. Bertaraf etme

Çevreyi korumak için, kullanım ömrü dolan cihazı evsel atıklarla beraber bertaraf etmeyin. Cihaz, ülkenizdeki uygun atık toplama merkezleri aracılığıyla bertaraf edilebilir. Cihazı elektrikli ve elektronik atık cihazlarla ilgili AB direktifine (WEEE - Waste Electrical and Electronic Equipment) uygun şekilde bertaraf edin. Bertaraf etme ile ilgili sorularınızı, ilgili yerel makamlara iletebilirsiniz.



9. Sorunların giderilmesi

| Sorun | Çözüm |
|---|--|
| Açma/kapatma tuşu aşağıdaki durumlarda yanmıyor: - Elektrik adaptörü tam olarak ısı yastığına takılmıřken. - Fiř çalışan bir prize takılı haldeyken. - Açma/kapatma tuşuna ısı yastığını açmak için basılı tutulduğunda. | Isı yastığını ve elektrik adaptörünü servise gönderin. |

10. Teknik veriler

Isı yastığındaki tip etiketine bakın.

Elektrik adaptörü teknik verileri

| | |
|-----------------------------------|---|
| Model kodu: | CZH024120200EUWM |
| Giriř gerilimi: | 100 V-240 V |
| Giriř alternatif akım frekansı: | 50 Hz/60 Hz |
| Çıkıř gerilimi: | 12,0 V |
| Çıkıř akımı: | 2,0 A |
| Çıkıř gücü: | 24,0 W |
| Çalışır durumdaki ortalama verim: | 86,5% |
| Az yükte verim: | 85,9% |
| Sıfır yükte güç tüketimi: | 0,05 W |
| Üreticinin adı/ticari markası: | Shenzhen Chanzeho Technology Co. , Ltd. |

11. Yedek parçalar

Ařağıdaki yedek parçaları doğrudan müşteri hizmetlerinden tedarik edebilirsiniz:

| | |
|--------------------------|------------------|
| Elektrik adaptörü | Ürün no. 7170 |
| Araç adaptörü | Ürün no. 7161 |
| Araca sabitleme bantları | Ürün no. 714.049 |

12. Garanti/servis

Beurer GmbH, Söflinger Straße 218, D-89077 Ulm (ařağıda „Beurer“ olarak anılacaktır) bu ürün için ařağıdaki kořullar çerçevesinde ve ařağıda açıklanan kapsamda bir garanti sunmaktadır.

Ařağıdaki garanti kořulları, satıcının müşteri ile yaptığı satıř sözleşmesinden doğan yasal garanti yükümlülüklerini etkilemez.

Garanti, yasalarla zorunlu kılınan sorumlulukların kapsamında herhangi bir kısıtlamaya neden olmaksızın geçerlidir.

Beurer, bu ürünün kusursuz bir şekilde çalıştığını ve eksiksiz olduğunu garanti eder.

Yeni ve kullanılmamıř bir ürünün müşteri tarafından satın alınmasıyla başlayan ve dünya genelinde geçerli olan garanti süresi 3 yıldır.

Bu garanti sadece tüketici olarak müşteri tarafından satın alınan ve bireysel amaçlarla sadece evde kullanılan ürünler için geçerlidir.
Alman yasaları geçerlidir.

Bu ürünün garanti süresi içinde aşağıda belirtilen hükümler uyarınca eksiksiz olmadığı veya çalışma açısından kusurlu olduğu saptanırsa, Beurer bu garanti koşulları kapsamında ücretsiz bir ikame ürün teslimatı veya onarım gerçekleştirmekle yükümlüdür.

Müşteri bir garanti talebinde bulunmak istediğinde önce yerel satıcıya başvuracaktır: Servis adreslerinin olduğu ekteki „Uluslararası Servis“ listesini inceleyin.

Bu durumda müşteriye, garanti işlemlerinin yürütülmesiyle ilgili olarak örneğin ürünün nereye gönderileceği ve hangi belgelerin gerekli olduğu gibi ayrıntılı bilgiler verilecektir.

Garanti talebi ancak müşterinin

- faturanın/satın alma belgesinin bir kopyasını ve
- orijinal ürünü

yetkili bir Beurer iş ortağına sunabilmesi halinde işleme konabilir.

Aşağıdaki durumlar kesinlikle bu garanti kapsamının dışındadır:

- Ürünün normal kullanımından veya tüketiminden kaynaklanan aşınmalar ve yıpranmalar;
- Bu ürün ile birlikte teslim edilen ve usulüne uygun kullanıldığında da yıpranabilecek veya tükenebilecek aksesuar parçaları (örneğin piller, şarj edilebilir piller, manşetler, contalar, elektrotlar, aydınlatma malzemeleri, başlıklar ve nebulizatör aksesuarları);
- Kullanım kılavuzundaki bilgiler dikkate alınmadan ve/veya usulüne uygun olmayan bir şekilde kullanılan, temizlenen, depolanan veya bakımı yapılan ürünler ve Beurer tarafından yetkilendirilmemiş bir servis merkezi veya müşterinin kendisi tarafından açılan, onarılan veya üzerinde değişiklik yapılan ürünler;
- Ürünün üreticiden müşteriye nakliyesi sırasında oluşan hasarlar;
- İkinci kalite ürün veya kullanılmış ürün olarak satın alınan ürünler;
- Bu üründeki bir kusurdan kaynaklanan müteakip hasarlar (ancak bu durumda ürün sorumluluğu veya yasal zorunlu sorumluluk hükümleri uyarınca tüketici hakları olabilir).

Onarım veya komple değişim garanti süresini hiçbir şekilde uzatmaz.

Уважаемый покупатель!

Благодарим Вас за выбор продукции нашей компании. Мы производим современные, тщательно протестированные высококачественные изделия для обогрева тела, измерения массы, кровяного давления, температуры тела, пульса, легкой терапии, массажа, косметических процедур, ухода за детьми и очистки воздуха.









С наилучшими пожеланиями,
Ваша команда Veuger

Оглавление

| | |
|--|--|
| 1. Пояснения к символам.....66 | 5.4 Настройка температуры72 |
| 2. Комплект поставки.....67 | 5.5 Автоматическое отключение.....73 |
| 2.1 Описание прибора.....68 | 5.6 Выключение73 |
| 3. Важные указания: сохраните для последующего использования!..68 | 6. Очистка и уход.....73 |
| 4. Использование по назначению70 | 7. Хранение74 |
| 5. Управление.....70 | 8. Утилизация75 |
| 5.1 Безопасность70 | 9. Что делать при возникновении проблем?75 |
| 5.2 Подготовка к работе.....70 | 10. Технические характеристики.....75 |
| 5.3 Включение.....72 | 11. Запасные детали75 |
| | 12. Гарантия/сервисное обслуживание75 |

1. Пояснения к символам

На приборе, в инструкции по применению, на упаковке и фирменной табличке прибора используются следующие символы.

| | | | |
|---|--|---|--|
|  | Прочтите инструкции! |  | Максимально щадящий режим стирки при 30 °С. |
| | |  | Не отбеливать. |
|  | Не втыкать иголки в прибор! |  | Не сушить в сушильной машине. |
| | |  | Не гладить. |
|  | Не использовать в сложенном или свернутом виде! |  | Не подвергать химической чистке. |
| | |  | Не стирать. |

| | | | |
|---|--|--|--|
|  | Запрещается использовать для маленьких детей (до 3 лет). |  <p>ОЕКО-ТЕХ® STANDARD 100 Special Article 06.0.43510 Hohenstein HTTI Spezialverordnen in Deutschland www.oeko-tex.com/standard100</p> | Текстиль, используемый в этом приборе, экологически чист и соответствует высоким требованиям стандарта Оеко-Тех 100, что подтверждено исследовательским институтом в Хоэнштайне. |
|  | Утилизируйте упаковку в соответствии с предписаниями по охране окружающей среды. | | |
|  | Постоянный ток |  | Производитель |
|  | Прибор имеет двойную защитную изоляцию и соответствует, таким образом, классу защиты 2. | | |
|  | Утилизация прибора в соответствии с Директивой ЕС по отходам электрического и электронного оборудования – WEEE (Waste Electrical and Electronic Equipment) | | |
|  | Это изделие соответствует требованиям действующих европейских и национальных директив. | | |
|  | Сертификационный знак для изделий, экспортируемых в Российскую Федерацию и страны СНГ. | | |
|  | ПРЕДУПРЕЖДЕНИЕ; предупреждает об опасности травмирования или ущерба для здоровья | | |
|  | ВНИМАНИЕ; указывает на возможные повреждения прибора/принадлежностей. | | |
|  | УКАЗАНИЕ; отмечает важную информацию. | | |

2. Комплект поставки

Проверьте комплектность поставки и убедитесь, что на картонной упаковке нет внешних повреждений. Перед использованием убедитесь, что прибор и его принадлежности не имеют видимых повреждений, и удалите все упаковочные материалы. При наличии сомнений не используйте прибор и обратитесь к продавцу или в сервисную службу по указанному адресу.

- 1 x ортопедическая подушка под спину с функцией прогрева
- 1 x блок питания
- 1 x адаптер для автомобиля

2.1 Описание прибора

- 1 электрическая грелка
- 2 блок питания
- 3 адаптер для автомобиля
- 4 ленты-липучки для крепления на спинке
- 5 штекерный разъем
- 6 кнопка ВКЛ./ВЫКЛ. со светодиодным индикатором
- 7 ремни для крепления в автомобиле

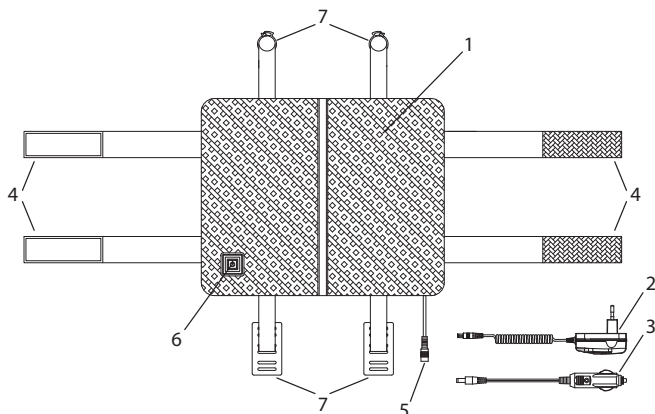

3. Важные указания: сохраните для последующего использования!



ПРЕДУПРЕЖДЕНИЕ

- Несоблюдение нижеследующих указаний может привести к материальному ущербу или травмам (поражение электрическим током, ожог кожи, пожар и пр.). Следующие указания по технике безопасности и предупреждения об опасностях служат не только для охраны Вашего здоровья или здоровья окружающих, но и для защиты изделия. Поэтому обязательно соблюдайте эти указания и при передаче прибора другому человеку передавайте инструкцию вместе с ним.
- Данную электрическую грелку запрещается использовать людям, нечувствительным к высоким температурам, и другим лицам, нуждающимся в защите и присмотре, так как они не могут реагировать на перегрев (например, диабетикам, лицам с болезненными изменениями кожи или зарубцевавшимися участками кожи в области прикладывания грелки, а также после приема болеутоляющих медикаментов или алкоголя).
- Запрещается использовать данную электрическую грелку для маленьких детей (до 3 лет), так как они не могут реагировать на перегрев.
- Электрическая грелка может использоваться детьми старше 3 лет и младше 8 лет под присмотром взрослых. При этом переключатель всегда должен быть установлен на минимальную температуру.

- Допускается использование электрической грелки детьми старше 8 лет, а также лицами с ограниченными физическими, сенсорными или умственными способностями, если они находятся под присмотром или обучены безопасному применению электрической грелки и предупреждены о возможных опасностях.
- Не позволяйте детям играть с электрической грелкой.
- Очистку и техническое обслуживание детям разрешается выполнять только под присмотром взрослых.
- Данная электрическая грелка не предназначена для использования в больницах.
- Данная электрическая грелка предназначена исключительно для домашнего/личного пользования, использование прибора в коммерческих целях запрещено.
- Не втыкайте иголки!
- Не используйте в сложенном или смятом виде!
- Запрещается использовать мокрую электрическую грелку!
- Данную электрическую грелку разрешается использовать только с переключателем, указанным на этикетке.
- Данную электрическую грелку можно подключать только к сетевому напряжению, указанному на этикетке.
- Электрические и магнитные поля, излучаемые этой электрической грелкой, при определенных обстоятельствах могут нарушить работоспособность Вашего кардиостимулятора. Однако интенсивность этого излучения намного ниже предельно допустимых значений: напряженность электрического поля — не более 5000 В/м, напряженность магнитного поля — не более 80 А/м, магнитная индукция — не более 0,1 мТл. Поэтому перед применением электрической грелки проконсультируйтесь со своим врачом и производителем кардиостимулятора.
- Не тяните, не перекручивайте и не перегибайте провода.
- В случае неправильного размещения существует опасность зацепиться за кабель и переключатель электрической грелки, запутаться в кабеле и задохнуться, споткнуться о него или наступить на него. Пользователь должен убедиться в том, что все кабели, как свободные, так и все остальные, проложены безопасно.
- Необходимо постоянно проверять, нет ли на данной электрической грелке следов износа или повреждений. Если на электрической грелке имеются такие следы или она использовалась не по назначению, перед очередным применением она должна быть проверена представителем фирмы-изготовителя.

- Категорически запрещается вскрывать конструкцию электрической грелки (включая принадлежности) и ремонтировать ее самостоятельно, поскольку надежность ее работы в этом случае не гарантируется. Несоблюдение этих требований ведет к потере гарантии.
- Если провод сетевого питания электрической грелки поврежден, его необходимо утилизировать. Если он несъемный, то необходимо утилизировать всю электрическую грелку.
- На включенную электрическую грелку нельзя помещать:
 - предметы с острыми краями,
 - источники тепла, например грелки, электрические грелки или подобные предметы .
- Электронные компоненты внутри переключателя во время использования электрической грелки нагреваются. Поэтому запрещается накрывать переключатель или класть его на электрическую грелку, когда она включена.
- Обязательно соблюдайте указания из следующих разделов: «Эксплуатация», «Очистка и уход», «Хранение».
- С дополнительными вопросами по применению приборов обращайтесь в нашу сервисную службу.

4. Использование по назначению



ВНИМАНИЕ

Эта электрическая грелка предназначена только для обогрева человеческого тела.

5. Управление

5.1 Безопасность



ВНИМАНИЕ

Электрическая грелка оснащена СИСТЕМОЙ БЕЗОПАСНОСТИ. Датчики предотвращают перегрев электрической грелки по всей ее площади благодаря автоматическому отключению в случае неисправности.

5.2 Подготовка к работе



ВНИМАНИЕ

Проследите за тем, чтобы электрическая грелка во время использования не сминалась и не образовывала складки.

Штекерный разъем можно разместить в нижней левой или правой части электрической грелки. Сначала найдите самый короткий путь к розетке. Чтобы изменить положение, откройте молнию сзади, извлеките пенопласт, протяните штекерный разъем внутрь, а затем выведите его наружу через другое отверстие. Затем положите пенопласт обратно и закройте молнию.

Использование дома или в офисе

- Закрепите электрическую грелку на спинке стула: для этого расстегните обе боковые ленты-липучки (4) и приклейте их к спинке.
- Сначала подсоедините блок питания к нагревательному элементу, соединив штекерный разъем (5).
- Затем вставьте штекер блока питания (2) в розетку. Замигает кнопка ВКЛ./ВЫКЛ. со светодиодным индикатором (6).

Использование в автомобиле



ВНИМАНИЕ

- Ни при каких обстоятельствах не используйте боковые ленты-липучки для крепления электрической грелки в автомобиле! В этом случае функциональность боковой подушки безопасности будет нарушена!
- Поэтому закрепите боковые ленты для крепления на задней стороне электрической грелки, чтобы они не мешали эксплуатации и не повредили спинку. В закрепленном состоянии они должны располагаться ровно на задней стороне грелки.

Сначала присоедините ремни для крепления в автомобиле (7) к сиденью. Положите крепежные ремни на сиденье так, чтобы более гладкая сторона находилась сверху.

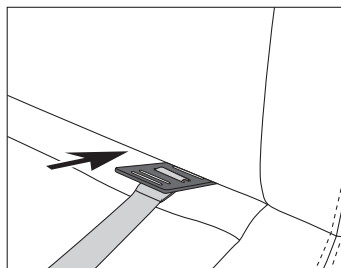

Автомобильное сиденье,
передняя сторона

Для этого сдвиньте прямоугольную защелку между сиденьем и спинкой назад и установите ее вертикально сзади.

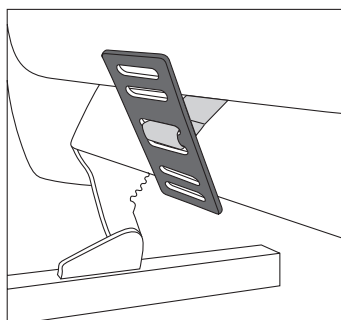

Автомобильное сиденье,
задняя сторона

Затем закрепите зажим на держателе подголовника, раздвинув два конца друг от друга, как показано на рисунке.

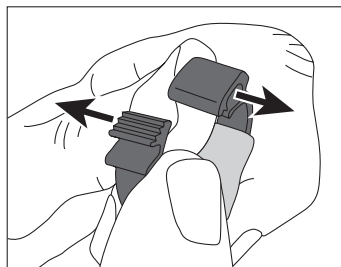

Через полученное отверстие можно провести зажим над держателем подголовника и закрыть его.
Закройте зажим, нажимая на него до тех пор, пока держатель подголовника не будет плотно прилегать к нему.

Крепление подголовника

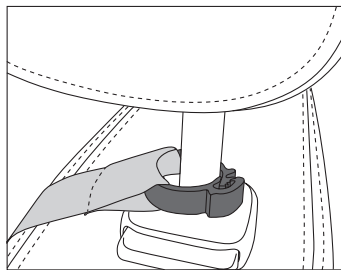

Ремни для крепления в автомобиле не должны пересекаться и скрещиваться; их нельзя прикреплять петлей к сиденью.

Теперь возьмите электрическую грелку в руку, откройте крепежные липучки в 4-х местах сзади, прижмите грелку изогнутой стороной к спине на уровне поясничных позвонков и прижмитесь к спинке. Затем проверьте крепление на липучках. Если крючки и петли не полностью прилегают друг к другу, можно поправить грелку, надежно зафиксировав все 4 точки.

Можно менять положение подушки-опоры в любое время с помощью застежек-липучек на задней стороне электрической грелки.

Теперь подсоедините штекерный разъем (5) адаптера для автомобиля. Затем подключите адаптер для автомобиля (3) к розетке 12 В.

Отсоедините ремни для крепления от автомобильного сиденья.

Чтобы открыть зажим, снова раздвиньте оба конца в стороны. Затем выдавите вперед прямоугольную защелку между сиденьем и спинкой.

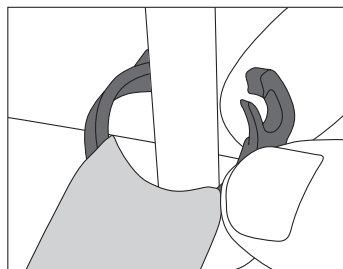

5.3 Включение

Удерживайте кнопку ВКЛ./ВЫКЛ. (6), чтобы включить электрическую грелку. Кнопка ВКЛ./ВЫКЛ. горит красным. Активирован температурный режим 3 — максимальный.

УКАЗАНИЕ

- В зависимости от производителя, розетка 12 В в автомобиле может работать в разное время:
- постоянно;
 - после открывания автомобиля;
 - в зависимости от зажигания или работы двигателя.

ВНИМАНИЕ

Если розетка 12 В в автомобиле работает постоянно, рекомендуется отсоединять адаптер, когда Вы выходите из машины.

5.4 Настройка температуры

Коротко нажмите кнопку ВКЛ./ВЫКЛ., чтобы изменить температуру. Последовательность переключения: 1-2-3-1-2 ...

Режим 0: ВЫКЛ.

Режим 1: Минимальный уровень тепла — зеленая подсветка

Режим 2: Средний уровень тепла — желтая подсветка

Режим 3: Максимальный уровень тепла — красная подсветка

i **УКАЗАНИЕ**

Ваша электрическая грелка нагреется быстрее, если Вы сначала установите самый верхний режим температуры.

i **УКАЗАНИЕ**

Данная электрическая грелка имеет функцию быстрого нагрева, которая обеспечивает быстрый нагрев в течение первых 10 минут.



! **ПРЕДУПРЕЖДЕНИЕ**

Если электрическая грелка используется в течение нескольких часов, рекомендуется устанавливать минимальную температуру во избежание перегрева и ожога частей тела.

5.5 Автоматическое отключение

Данная электрическая грелка оснащена функцией автоматического отключения. Подача тепла прекращается спустя примерно 90 минут после начала работы электрической грелки. Кнопка ВКЛ./ВЫКЛ. погаснет. Вы можете снова включить электрическую грелку, нажав кнопку ВКЛ./ВЫКЛ.



5.6 Выключение

Удерживайте кнопку ВКЛ./ВЫКЛ., чтобы выключить электрическую грелку. Кнопка ВКЛ./ВЫКЛ. погаснет.

i **УКАЗАНИЕ**

Если Вы не используете грелку, удерживайте кнопку ВКЛ./ВЫКЛ., чтобы выключить ее, извлеките блок питания из розетки либо адаптер для автомобиля из разъема 12 В.

6. Очистка и уход

! **ПРЕДУПРЕЖДЕНИЕ**

Перед очисткой всегда извлекайте блок питания из розетки / адаптер для автомобиля из разъема 12 В. После этого отсоедините штекерный разъем и блок питания / адаптер для автомобиля от электрической грелки. В противном случае существует опасность поражения электрическим током или повреждения грелки или адаптера.

! **ВНИМАНИЕ**

Не допускайте контакта блока питания и адаптера для автомобиля с водой или другими жидкостями. В противном случае они могут быть повреждены.

- Для очистки блока питания и адаптера для автомобиля используйте сухую безворсовую салфетку. Не используйте химические очистители или абразивные чистящие средства.
- Незначительные пятна на электрической грелке можно удалить влажной салфеткой или при необходимости небольшим количеством мягкого жидкого моющего средства.



ВНИМАНИЕ

Обратите внимание на то, что электрическую грелку запрещается мыть, подвергать химической очистке, выжимать, сушить в сушильной машине, растягивать или гладить.

- Эту электрическую грелку можно стирать в стиральной машине. Для этого расстегните молнию сзади и извлеките пенопласт. После извлечения пенопласта грелка будет сохнуть быстрее.
- Поместите грелку в чехол от подушки и застегните молнию. Чехол снижает механическую нагрузку на грелку во время стирки.
- Установите стиральную машину на деликатный режим стирки при температуре 30 °С (для шерсти). Используйте мягкое моющее средство, соблюдайте указанную производителем дозировку.



ВНИМАНИЕ

Обратите внимание на то, что слишком частая стирка электрической грелки может повредить ее. Поэтому в течение всего срока службы электрическую грелку можно стирать в стиральной машине не более 10 раз.

Извлеките грелку после стирки из чехла. Растяните еще влажную электрическую грелку, придав ей исходный размер и форму, и разложите ее для просушивания на стойке для сушки белья.



ВНИМАНИЕ

Не используйте прищепки и аналогичные приспособления для закрепления электрической грелки на стойке для сушки белья. В противном случае возможны повреждения электрической грелки.

После того, как грелка полностью высохнет, можно положить пенопласт обратно и застегнуть молнию.



ПРЕДУПРЕЖДЕНИЕ

Подсоединяйте сетевой блок или автомобильный адаптер к электрической грелке только в том случае, если штекерный разъем и сама грелка совершенно сухие. В противном случае возможны повреждения электрической грелки.



ПРЕДУПРЕЖДЕНИЕ

Никогда не включайте электрическую грелку для просушки! В противном случае существует опасность удара электрическим током.

7. Хранение

Если электрическая грелка не используется длительное время, рекомендуется хранить ее в оригинальной упаковке. Для этого отсоедините штекерный разъем и вместе с ним электрическую грелку от блока питания / адаптера для автомобиля.



ВНИМАНИЕ

- Сначала дайте электрической грелке остыть. В противном случае возможны повреждения электрической грелки.
- Во избежание сильных перегибов не кладите предметы на электрическую грелку, когда она не используется.

8. Утилизация

В целях охраны окружающей среды по окончании срока службы прибора запрещается утилизировать его вместе с бытовыми отходами. Утилизация производится через соответствующие пункты сбора в Вашей стране. Прибор следует утилизировать согласно директиве ЕС по отходам электрического и электронного оборудования — WEEE (Waste Electrical and Electronic Equipment). При возникновении вопросов обращайтесь в местную коммунальную службу, ответственную за утилизацию отходов.



9. Что делать при возникновении проблем?

| Проблема | Меры по устранению |
|--|---|
| Кнопка ВКЛ./ВЫКЛ. не горит, когда: - блок питания полностью соединен с электрической грелкой; - сетевой штекер вставлен в исправную розетку; - Вы долго удерживали кнопку ВКЛ./ВЫКЛ. для включения. | Отправьте электрическую грелку и блок питания в сервисную службу. |

10. Технические характеристики

См. заводскую этикетку на электрической грелке.

Технические характеристики блока питания

| | |
|---|---|
| Идентификация модели: | CZH024120200EUWM |
| Входное напряжение: | 100 В-240 В |
| Частота входного переменного тока: | 50 Гц/60 Гц |
| Напряжение на выходе: | 12,0 В |
| Выходной ток: | 2,0 А |
| Выходная мощность: | 24,0 Вт |
| Средняя эффективность при эксплуатации: | 86,5% |
| Эффективность при низкой нагрузке: | 85,9% |
| Потребляемая мощность при нулевой нагрузке: | 0,05 Вт |
| Üreticinin adı/ticari markası: | Shenzhen Chanzeho Technology Co. , Ltd. |

11. Запасные детали

В сервисной службе Вы можете заказать следующие запасные детали:

| | |
|----------------------------------|----------------|
| блок питания | арт. № 7170 |
| адаптер для автомобиля | арт. № 7161 |
| ремни для крепления в автомобиле | арт. № 714.049 |

12. Гарантия/сервисное обслуживание

Более подробная информация по гарантии/сервису находится в гарантийном/сервисном талоне, который входит в комплект поставки.

Szanowni Państwo,

cieszymy się, że zdecydowali się Państwo na zakup naszego produktu. Firma Beurer oferuje dokładnie przetestowane, wysokiej jakości produkty przeznaczone do pomiaru wagi, ciśnienia krwi, temperatury ciała i tętna, a także przyrządy do nawilżania powietrza, łagodnej terapii, masażu i ogrzewania oraz urządzenia służące do pielęgnacji urody i ułatwiające opiekę nad dziećmi.







Z poważaniem
Zespół Beurer













Spis treści

| | | | |
|--|----|---|----|
| 1. Objąsnienie symboli | 76 | 5.4 Ustawianie temperatury..... | 82 |
| 2. Zawartość opakowania | 77 | 5.5 Automatyczne wyłączenie | 83 |
| 2.1 Opis urządzenia..... | 78 | 5.6 Wyłączenie | 83 |
| 3. Ważne wskazówki | | 6. Czyszczenie i konserwacja..... | 83 |
| Zachować do późniejszego użytku | 78 | 7. Przechowywanie..... | 84 |
| 4. Użytkowanie zgodne z przeznaczeniem | 80 | 8. Utylizacja | 84 |
| 5. Obsługa | 80 | 9. Postępowanie w przypadku problemów | 84 |
| 5.1 Bezpieczeństwo | 80 | 10. Dane techniczne..... | 85 |
| 5.2 Uruchomienie | 80 | 11. Części zamienne | 85 |
| 5.3 Włączanie | 82 | 12. Gwarancja/serwis | 85 |

1. Objąsnienie symboli

Na urządzeniu, w instrukcji obsługi, na opakowaniu i tabliczce znamionowej urządzenia zastosowano następujące symbole:

| | | | |
|---|---|---|---|
|  | Należy przeczytać instrukcje! |  | Stosować program prania delikatnego w temp. 30°C. |
| | |  | Nie wybielać. |
|  | Nie wkławać igieł! |  | Nie suszyć w suszarce. |
| | |  | Nie prasować. |
|  | Nie używać w stanie złożonym ani zsuniętym! |  | Nie czyścić chemicznie. |
| | |  | Nie prać. |

| | | | |
|---|---|---|--|
|  | Produkt nie może być używany przez bardzo małe dzieci (od 0 do 3 lat). |  <p>OEKO-TEX® CONFIDENCE IN TEXTILES STANDARD 100 Special Articles 06.0.43510 HOHENSTEIN HTTI Zbadane na substancje szkodliwe. www.oeko-tex.com/standard100</p> | Materiały tekstylne użyte do produkcji tego urządzenia spełniają wysokie wymagania humanoekologiczne standardu Oeko-Tex 100, co zostało potwierdzone przez Instytut Badawczy Hohenstein. |
|  | Opakowanie zutilizować w sposób przyjazny dla środowiska. | | |
|  | Prąd stały |  | Producent |
|  | Urządzenie ma podwójną izolację ochronną i odpowiada klasie ochronności 2. | | |
|  | Utylizacja zgodnie z dyrektywą WE o zużytych urządzeniach elektrycznych i elektrycznych – WEEE (Waste Electrical and Electronic Equipment). | | |
|  | Niniejszy produkt spełnia wymagania obowiązujących dyrektyw europejskich i krajowych. | | |
|  | Oznakowanie certyfikacyjne produktów eksportowanych do Federacji Rosyjskiej oraz WNP. | | |
|  | OSTRZEŻENIE: Wskazówka ostrzegająca przed niebezpieczeństwem odniesienia obrażeń lub zagrożenia zdrowia. | | |
|  | UWAGA: Wskazówka bezpieczeństwa odnosząca się do możliwości uszkodzenia urządzenia/akcesoriów. | | |
|  | WSKAZÓWKA: Wskazówka z ważnymi informacjami. | | |

2. Zawartość opakowania

Zestaw należy sprawdzić pod kątem zewnętrznych uszkodzeń kartonowego opakowania oraz kompletności zawartości. Przed użyciem upewnić się, że na urządzeniu ani na akcesoriach nie widać żadnych uszkodzeń, a wszystkie części opakowania zostały usunięte. W razie wątpliwości zaprzestać używania urządzenia i zwrócić się do sprzedawcy lub pod podany adres działu obsługi klienta.

- 1 x podpórka pod plecy z ogrzewaniem
- 1 x zasilacz
- 1 x adapter samochodowy

2.1 Opis urządzenia

- 1 Poduszka elektryczna
- 2 Zasilacz
- 3 Adapter samochodowy
- 4 Taśmy na rzep do mocowania na oparciu krzesła
- 5 Złącze wtykowe
- 6 Przycisk włączania/wyłączania ze wskaźnikiem LED
- 7 Taśmy mocujące do samochodu

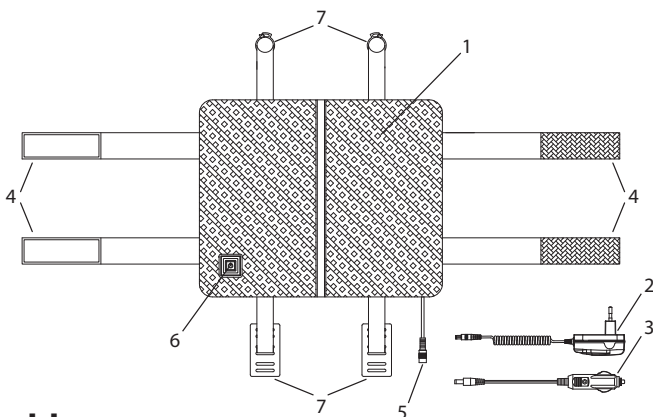

3. Ważne wskazówki

Zachować do późniejszego użytku



OSTRZEŻENIE

- Nieprzestrzeganie poniższych wskazówek może spowodować powstanie szkód materialnych i osobowych (porażenie prądem elektrycznym, poparzenie skóry, pożar). Poniższe ostrzeżenia i wskazówki dotyczące bezpieczeństwa służą nie tylko ochronie zdrowia użytkownika lub zdrowia osób trzecich, lecz także ochronie produktu. Należy przestrzegać tych wskazówek i dołączyć niniejszą instrukcję w razie przekazania urządzenia innym osobom.
- Poduszka rozgrzewająca nie może być użytkowana przez osoby mające problemy z odczuwaniem wysokich temperatur oraz inne osoby wymagające opieki, które mogą nie zareagować w razie przegrzania (np. przez diabetyków, osoby posiadające chorobowe zmiany skórne lub blizny w obszarze używania urządzenia, po zażyciu leków przeciwbólowych lub alkoholu).
- Poduszki rozgrzewającej nie wolno stosować w przypadku bardzo młodych dzieci (w wieku od 0 do 3 lat), ponieważ osoby te nie zareagują w razie przegrzania.
- Poduszka rozgrzewająca może być używana przez dzieci powyżej 3 lat i poniżej 8 lat pod nadzorem, przy czym przełącznik musi być zawsze ustawiony na minimalną wartość temperatury.
- Poduszka rozgrzewająca może być używana przez dzieci od 8 roku życia oraz osoby z ograniczoną sprawnością fizyczną, sensoryczną i umysłową lub brakiem doświadczenia i wiedzy tylko wtedy, gdy znajdują się one pod nadzorem lub otrzymały instrukcje, w jaki sposób bezpiecznie korzystać z poduszki i są świadome zagrożeń wynikłych z jej użytkowania.
- Dzieciom nie wolno bawić się poduszką rozgrzewającą.

- Czyszczenie i konserwacja urządzenia nie mogą być przeprowadzane przez dzieci, chyba że znajdują się one pod opieką osoby dorosłej.
- Poduszka rozgrzewająca nie jest przeznaczona do użytku w szpitalach.
- Ta poduszka rozgrzewająca jest przeznaczona wyłącznie do użytku domowego/prywatnego, a nie do celów komercyjnych.
- Nie wkładać igieł
- Nie używać w stanie złożonym ani pomarszczonym
- Nie używać w stanie mokrym
- Używać poduszki rozgrzewającej wyłącznie w połączeniu z przełącznikiem podanym na etykiecie.
- Poduszka rozgrzewająca może być podłączona tylko do napięcia sieciowego wskazanego na etykiecie.
- Pola elektryczne i magnetyczne wytwarzane przez poduszkę rozgrzewającą mogą w pewnych okolicznościach zakłócić działanie rozrusznika serca. Jednakże ich wartość jest dużo niższa od wartości granicznych: natężenie pola elektrycznego: maks. 5000 V/m, natężenie pola magnetycznego: maks. 80 A/m, indukcja magnetyczna: maks. 0,1 mT. Dlatego trzeba skonsultować się z lekarzem i producentem rozrusznika serca przed użyciem poduszki rozgrzewającej.
- Nie ciągnąć za przewód, skręcać go ani mocno zaginać.
- Kabel i przełącznik poduszki rozgrzewającej mogą powodować ryzyko zahaczenia, uduszenia, potknięcia lub kopnięcia, jeśli nie są prawidłowo rozmieszczone. Użytkownik musi zapewnić bezpieczne ułożenie kabli nadmiarowych i kabli w ogóle.
- Często sprawdzać, czy poduszka rozgrzewająca wskazuje ślady zużycia lub uszkodzenia. Po stwierdzeniu takich śladów, w razie nieprawidłowego użycia poduszki rozgrzewającej lub stwierdzenia, że nie nagrzewa się ona, przed ponownym użyciem należy ją wysłać do serwisu producenta.
- W żadnym wypadku nie wolno samodzielnie otwierać ani naprawiać poduszki rozgrzewającej, gdyż mogłoby to zaburzyć jej prawidłowe działanie. Nieprzestrzeganie tej zasady skutkuje utratą gwarancji.
- Jeśli przewód zasilający tej poduszki rozgrzewającej jest uszkodzony, go zutylizować. Jeśli nie można go zdemontować, zutylizować poduszkę rozgrzewającą.
- Gdy ta poduszka rozgrzewająca jest włączona, nie mogą się na niej znajdować żadne
 - ostro zakończone przedmioty,
 - ani źródła ciepła, takie jak powierzchnie ciepła, poduszki rozgrzewające ani inne podobne przedmioty.

- Podzespoły elektroniczne przełącznika nagrzewają się podczas użytkowania poduszki rozgrzewającej. Dlatego nie należy przykrywać przełącznika ani kłaść go na poduszce rozgrzewającej po włączeniu.
- Bezwzględnie przestrzegać wskazówek podanych w następujących punktach: „Obsługa”, „Czyszczenie i pielęgnacja” oraz „Przechowywanie”.
- W razie pytań dotyczących użytkowania naszych urządzeń zwrócić się do działu obsługi klienta.

4. Użytkowanie zgodne z przeznaczeniem



UWAGA

Poduszka elektryczna może być stosowana wyłącznie do ogrzewania ludzkiego ciała.

5. Obsługa

5.1 Bezpieczeństwo



UWAGA

Poduszka elektryczna jest wyposażona w SYSTEM BEZPIECZEŃSTWA. Czujniki elektryczne zapobiegają przegrzaniu poduszki na całej powierzchni poprzez automatyczne wyłączenie w razie usterki.

5.2 Uruchomienie



UWAGA

Należy upewnić się, że poduszka elektryczna w trakcie używania nie zsuwa się ani nie marszczy.

Złącze wtykowe można umieścić z lewej strony na dole lub z prawej strony na dole poduszki elektrycznej. Należy najpierw sprawdzić, w którym przypadku odległość od gniazdka jest mniejsza. W celu zmiany pozycji należy otworzyć zamek błyskawiczny z tyłu, wyjąć piankę, wcisnąć złącze wtykowe z zewnątrz poprzez poszewkę do środka i przeprowadzić złącze wtykowe przez inny otwór z powrotem na zewnątrz. Następnie ponownie włożyć piankę i zamknąć zamek błyskawiczny.

Zastosowanie w domu lub w biurze

- Zamocować poduszkę elektryczną na oparciu krzesła, otwierając obie boczne taśmy na rzep (4) i umieszczając je i zamykając na tylnej stronie oparcia krzesła.
- Najpierw połączyć zasilacz z wkładem grzejmym za pomocą złącza wtykowego (5).
- Następnie włożyć zasilacz (2) do gniazdka. Przycisk włączania/wyłączania z wyświetlaczem LED (6) krótko miga.

Zastosowanie w samochodzie



UWAGA

- W żadnym wypadku nie wolno stosować bocznych taśm na rzep poduszki elektrycznej do mocowania jej na siedzeniu samochodu! Wpłynęłoby to na działanie bocznej poduszki powietrznej!
- Dlatego należy zapiąć boczne taśmy mocujące z tyłu poduszki elektrycznej, aby nie przeszkadzały i aby rzepy nie uszkodziły oparcia. Po zapięciu należy je umieścić na płasko z tyłu poduszki elektrycznej.

BNajpierw zamontować taśmy mocujące do samochodu (7) na siedzeniu samochodu. Umieścić taśmę mocującą do samochodu na powierzchni siedzenia w taki sposób, aby gładka strona leżała u góry.

Siedzenie samochodu
– strona przednia

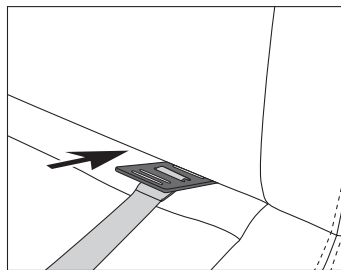

Przesunąć prostokątny rygiel między siedzeniem a oparciem z przodu do tyłu i ustawić rygiel z tyłu pionowo.

Siedzenie samochodu
– strona tylna

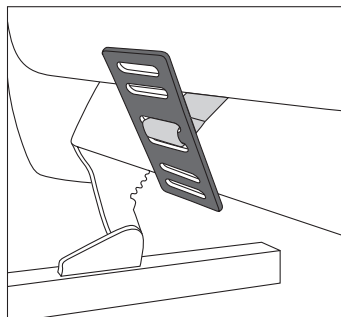

Następnie zamocować klips na mocowaniu zagłówka, wysuwając z boku oba końce zgodnie z ilustracją.

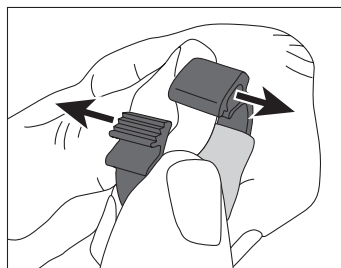

Przez powstały otwór można przeprowadzić klips poprzez mocowanie zagłówka i ponownie go zamknąć. Zamknąć klips, ściskając go, aż mocno obejmie mocowanie zagłówka.

Mocowanie
zagłówka

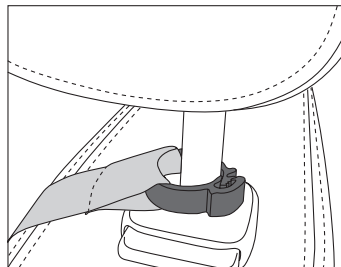

Nie wolno krz yżować taśm mocujących do samochodu, zakładać ich jedna na drugą ani mocować szlufkami do siedzenia.

Wziąć poduszkę elektryczną do ręki, otworzyć osłony 4 rzepów z tyłu, przytrzymać poduszkę elektryczną z wygiętą stroną na wysokości odcinka lędźwiowego kręgosłupa na plecach i docisnąć się do oparcia.

Następnie sprawdzić zapięcie na rzep. Jeśli haczyk i szlufka nie są dobrze dopasowane, można teraz skorygować położenie, aby wszystkie 4 punkty były prawidłowo zamocowane.

Pozycję poduszki można w każdej chwili zmienić za pomocą zapięć na rzep z tyłu poduszki elektrycznej.

Teraz należy podłączyć złącze wtykowe (5) adaptera samochodowego. Następnie wetknąć adapter samochodowy (3) do gniazdka 12 V.

Usunięcie taśm mocujących do samochodu z siedzenia pojazdu

W celu otwarcia zaczepu należy ponownie przesunąć na bok oba końce. Następnie nacisnąć prostokątny rygiel między oparciem a powierzchnią siedzenia z tyłu do przodu.

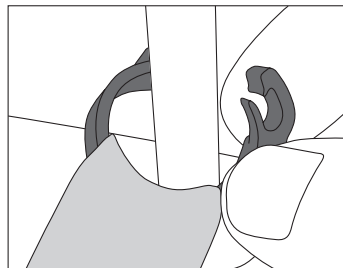

5.3 Włączanie

Nacisnąć dłużej przycisk włączania/wyłączania (6), aby włączyć poduszkę elektryczną. Przycisk włączania/wyłączania zaświeci się na czerwono. Poziom temperatury 3 – maksymalne ciepło – jest aktywny.

WSKAZÓWKA

W zależności od producenta gniazdko 12 V pojazdu jest aktywne w różnym czasie:

- stale,
- po otwarciu pojazdu,
- w zależności od zapłonu lub od działania silnika.



UWAGA

Jeśli gniazdko 12 V w samochodzie jest stale aktywne, zalecamy przy opuszczaniu z zasady wyjmować adapter samochodowy z gniazda 12 V.

5.4 Ustawianie temperatury

Krótko nacisnąć przycisk włączania/wyłączania w celu zmiany temperatury. Kolejność przełączania to 1-2-3-1-2 ...

Poziom 0: wyłączenie

Poziom 1: minimalna temperatura – podświetlenie na zielono

Poziom 2: średnia temperatura – podświetlenie na żółto

Poziom 3: maksymalna temperatura – podświetlenie na czerwono

WSKAZÓWKA

Poduszkę można najszybciej rozgrzać, ustawiając najwyższy poziom temperatury grzania.

WSKAZÓWKA

Poduszka elektryczna posiada funkcję szybkiego nagrzewania, po włączeniu której nagrzewa się w ciągu 10 minut.



OSTRZEŻENIE

Jeśli poduszka elektryczna będzie używana przez wiele godzin, zalecamy ustawienie najniższego poziomu temperatury na przełączniku, aby uniknąć przegrzania ogrzewanej części ciała i ewentualnych oparzeń skóry.

5.5 Automatyczne wyłączenie

Ten model poduszki elektrycznej został wyposażony w funkcję automatycznego wyłączenia. Służy ona do wyłączania ogrzewania po upływie ok. 90 minut od momentu uruchomienia. Podświetlenie przycisku włączania/wyłączenia zostanie wygaszone. Naciskając przycisk włączania/wyłączenia poduszki elektrycznej można ponownie ją włączyć.



5.6 Wyłączenie

Nacisnąć dłużej przycisk włączania/wyłączenia, aby wyłączyć poduszkę elektryczną. Podświetlenie przycisku włączania/wyłączenia zostanie wygaszone.

WSKAZÓWKA

Gdy poduszka elektryczna nie będzie używana, nacisnąć dłużej przycisk włączania/wyłączenia, aby wyłączyć poduszkę elektryczną, i wyciągnąć zasilacz z gniazdka lub adapter samochodowy z gniazda 12 V w samochodzie.

6. Czyszczenie i konserwacja



OSTRZEŻENIE

Przed czyszczeniem zawsze wyciągać zasilacz z gniazdka lub adapter samochodowy z gniazda 12 V w samochodzie. Następnie należy odłączyć złącze wtykowe i tym samym zasilacz / adapter samochodowy od poduszki elektrycznej. W przeciwnym razie istnieje niebezpieczeństwo porażenia prądem elektrycznym lub uszkodzenia poduszki elektrycznej bądź adaptera.



UWAGA

Zasilacz i adapter samochodowy nie powinny mieć jakiegokolwiek kontaktu z wodą ani innymi cieczami. W przeciwnym razie może nastąpić ich uszkodzenie.

- Do czyszczenia zasilacza lub adaptera samochodowego należy używać suchej, niepozostawiającej włókien ściereczki. Nie należy stosować środków chemicznych ani szorujących.
- Niewielkie plamy na poduszce elektrycznej można usuwać za pomocą wilgotnej szmatki lub niewielkiej ilości delikatnego środka myjącego.



UWAGA

Poduszki elektrycznej nie wolno czyścić chemicznie, wyżyłać, suszyć maszynowo, maglować ani prasować.

- Poduszkę elektryczną można prać w pralce. W tym celu należy otworzyć zapięcie na rzep z tyłu i wyjąć piankę. Dzięki usunięciu pianki poduszka elektryczna może szybciej wyschnąć.
- Umieścić poduszkę elektryczną w poszewce poduszki i zamknąć ją. Poszewka poduszki ogranicza mechaniczne obciążenie poduszki podczas prania.
- Należy nastawić pralkę na program łagodnego prania w temperaturze 30°C (program prania wełny). Do prania należy użyć delikatnego środka piorącego w ilości przewidzianej przez producenta.



UWAGA

Należy pamiętać, że zbyt częste pranie ma negatywny wpływ na poduszkę elektryczną. Dlatego poduszka elektryczna w całym okresie jej użytkowania może być prana w pralce maksymalnie 10 razy.

Bezpośrednio po praniu wyjąć poduszkę elektryczną z poszewki. Należy całkowicie rozłożyć jeszcze wilgotną poduszkę na suszarce i pozostawić do wyschnięcia.



UWAGA

Nie wolno stosować klamerek ani innych elementów służących do przypinania poduszki do suszarki. W przeciwnym razie może dojść do uszkodzenia poduszki elektrycznej.

Po całkowity osuszeniu poduszki elektrycznej można ponownie włożyć piankę i zamknąć zamek błyskawiczny.



OSTRZEŻENIE

Zasilacz lub adapter samochodowy należy połączyć z poduszką elektryczną dopiero wtedy, gdy złącze wtykowe i poduszka elektryczna będą całkowicie suche. W przeciwnym razie może dojść do uszkodzenia poduszki elektrycznej.



OSTRZEŻENIE

Nie wolno w żadnym wypadku włączać poduszki elektrycznej w celu jej wysuszenia! W przeciwnym razie istnieje niebezpieczeństwo porażenia prądem elektrycznym.

7. Przechowywanie

Jeśli poduszka elektryczna nie jest używana przez dłuższy czas, zalecamy przechowywanie jej w oryginalnym opakowaniu. Należy odłączyć złącze wtykowe i tym samym poduszkę elektryczną od zasilacza / adaptera samochodowego.



UWAGA

- Najpierw należy odczekać, aż poduszka ostygnie. W przeciwnym razie może dojść do uszkodzenia poduszki elektrycznej.
- Podczas przechowywania poduszki elektrycznej nie należy umieszczać na niej przedmiotów, ponieważ mogłoby to spowodować jej zagięcie.

8. Utylizacja

W związku z wymogami w zakresie ochrony środowiska nie należy wyrzucać urządzenia po zakończeniu eksploatacji wraz z odpadami domowymi. Urządzenie należy oddać do utylizacji w odpowiednim punkcie zbiórki. Urządzenie należy zutylizować zgodnie z dyrektywą WE o zużytych urządzeniach elektrycznych i elektronicznych – WEEE (Waste Electrical and Electronic Equipment). W razie pytań zwrócić się do właściwej lokalnej instytucji odpowiedzialnej za utylizację.



9. Postępowanie w przypadku problemów

| Problem | Rozwiązanie |
|---|--|
| Przycisk włączania/wyłączania nie zaświeca się, gdy <ul style="list-style-type: none"> - zasilacz został prawidłowo połączony z poduszką elektryczną; - zasilacz jest połączony z prawidłowo działającym gniazdkiem; - przycisk włączania/wyłączania został dłużej wciśnięty w celu włączenia. | Przesłać poduszkę elektryczną i zasilacz do serwisu. |

10. Dane techniczne

Patrz etykieta z danymi znamionowymi na poduszce elektrycznej.

Dane techniczne zasilacza

| | |
|---|---|
| Oznaczenie modelu: | CZH024120200EUWM |
| Napięcie wejściowe: | 100 V-240 V |
| Częstotliwość wejściowego prądu przemiennego: | 50 Hz/60 Hz |
| Napięcie wyjściowe: | 12,0 V |
| Prąd wyjściowy: | 2,0 A |
| Moc wyjściowa: | 24,0 W |
| Średnia sprawność podczas eksploatacji: | 86,5% |
| Sprawność przy niskim obciążeniu: | 85,9% |
| Pobór mocy przy braku obciążenia: | 0,05 W |
| Nazwa/ marka własna producenta: | Shenzhen Chanzeho Technology Co. , Ltd. |

11. Części zamienne

Istnieje możliwość nabycia następujących części zamiennych bezpośrednio w serwisie:

| | |
|-----------------------------|-----------------|
| Zasilacz | nr art. 7170 |
| Adapter samochodowy | nr art. 7161 |
| Taśmy mocujące do samochodu | nr art. 714.049 |

12. Gwarancja/serwis

Firma Beurer GmbH, Söflinger Straße 218, D-89077 Ulm (zwana dalej „Beurer”) udziela gwarancji na ten produkt na następujących warunkach i w poniżej opisanym zakresie.

Poniższe warunki gwarancji nie naruszają ustawowych zobowiązań gwarancyjnych sprzedającego wynikających z umowy kupna zawartej z kupującym.

Gwarancja obowiązuje również w sposób nienaruszający bezwzględnie obowiązujących przepisów dot. odpowiedzialności.

Firma Beurer gwarantuje bezawaryjne działanie oraz kompletność niniejszego produktu.

Obowiązujący na całym świecie okres gwarancji obejmuje 3 lata/lat, licząc od zakupu nowego, nieużywanego produktu przez kupującego.

Niniejsza gwarancja dotyczy tylko produktów nabytych przez kupującego jako konsumenta wyłącznie w celach prywatnych w ramach użytku domowego.

Obowiązują prawo niemieckie o ile jest to prawnie dopuszczalne.

Jeśli w okresie obowiązywania gwarancji produkt zostanie uznany za niekompletny lub wadliwy w działaniu zgodnie z poniższymi postanowieniami, firma Beurer bezpłatnie wymieni go lub naprawi zgodnie z niniejszymi warunkami gwarancji.

Jeśli kupujący chce zgłosić reklamację gwarancyjną, najpierw kontaktuje się z lokalnym dealerem: patrz załączona lista „Service International” z adresami serwisowymi.

Następnie kupujący otrzymuje dalsze informacje dot. rozpatrywania reklamacji gwarancyjnej, np. gdzie wysłać produkt i jakie dokumenty są wymagane

Roszczenie z tytułu gwarancji będzie rozpatrywane tylko wtedy, gdy kupujący może przedłożyć

- kopię faktury/paragon zakupu oraz
 - oryginalny produkt
- firmie Beurer lub autoryzowanemu partnerowi firmy Beurer.

Niniejsza gwarancja wyraźnie nie obejmuje:

- zużycia wynikającego z normalnego użytkowania lub zużywania się produktu;
- dostarczanych z tym produktem akcesoriów, które zużywają się lub ulegają zużyciu podczas prawidłowego użytkowania (np. baterii, akumulatorów, mankietów, uszczelek, elektrod, źródeł światła, nakładek i akcesoriów inhalatora);
- produktów, które były używane, czyszczone, przechowywane lub konserwowane w niewłaściwy sposób i/lub niezgodnie z treścią instrukcji obsługi, a także produktów, które zostały otwarte, naprawione lub zmodyfikowane przez kupującego lub centrum serwisowe nieautoryzowane przez firmę Beurer;
- uszkodzeń powstałych podczas transportu między producentem a klientem lub między centrum serwisowym a klientem;
- produktów, które zostały zakupione jako artykuły grupy B („B-Ware”) lub jako artykuły używane;
- szkód następczych, które wynikają z wady tego produktu (w tym przypadku mogą jednak istnieć roszczenia z tytułu odpowiedzialności za produkt lub wynikające z innych bezwzględnie obowiązujących przepisów prawa dot. odpowiedzialności).

Naprawy lub całkowita wymiana w żadnym wypadku nie przedłużają okresu gwarancji.

Kære kunde.

Det glæder os, at du har valgt et produkt fra vores sortiment. Vores navn står for avancerede og gennemtestede kvalitetsprodukter inden for varme, vægt, blodtryk, legemstemperatur, puls, blid terapi, massage, skønhed, luft og baby.

Med venlig hilsen

Beurer-teamet













Indhold

| | | | |
|------------------------------------|----|---|----|
| 1. Symbolforklaring | 87 | 5.4 Indstilling af temperatur | 93 |
| 2. Leveringsomfang | 88 | 5.5 Automatisk slukning | 93 |
| 2.1 Beskrivelse af apparatet | 89 | 5.6 Slukning | 93 |
| 3. Vigtige anvisninger | | 6. Rengøring og vedligeholdelse | 94 |
| Skal gemmes til senere brug | 89 | 7. Opbevaring | 95 |
| 4. Tilsigtet anvendelse | 91 | 8. Bortskaffelse | 95 |
| 5. Betjening | 91 | 9. Sådan løser du driftsproblemer | 95 |
| 5.1 Sikkerhed | 91 | 10. Tekniske data | 95 |
| 5.2 Ibrugtagning | 91 | 11. Reservedele | 95 |
| 5.3 Tænd apparatet | 93 | 12. Garanti/service | 96 |

1. Symbolforklaring

Følgende symboler anvendes på apparatet, i betjeningsvejledningen, på emballagen og på apparatets typeskilt:

| | | | |
|---|---|---|-------------------------------|
|  | Læs anvisningerne! |  | Ekstra finvask ved 30 °C |
| | |  | Må ikke bleges |
|  | Stik ikke nåle i! |  | Må ikke tørres i tørretumbler |
| | |  | Må ikke stryges |
|  | Må ikke bruges i foldet eller sammenpresset tilstand! |  | Må ikke renses kemisk |
| | |  | Må ikke vaskes |

| | | | |
|---|---|---|---|
|  | Må ikke anvendes af meget unge børn (0-3 år). |  | De tekstiler, der er anvendt i dette apparat, lever op til de høje humanøkologiske krav, der stilles af standarden Oeko-Tex 100, hvilket er påvist af forskningsinstituttet Hohenstein. |
|  | Emballagen skal bortskaffes på miljøvenlig vis | | |
|  | Jævnstrøm |  | Producent |
|  | Apparatet har dobbelt beskyttelsesisolering og er derfor i overensstemmelse med beskyttelsesklasse 2. | | |
|  | Bortskaffelse i henhold til EU-direktivet om affald af elektrisk og elektronisk udstyr – WEEE (Waste Electrical and Electronic Equipment) | | |
|  | Dette produkt opfylder kravene i de gældende europæiske og nationale direktiver. | | |
|  | Certificeringssymbol for produkter, der eksporteres til Rusland og SNG-landene | | |
|  | ADVARSEL: Advarsel om risiko for personskader eller fare for din sundhed. | | |
|  | VIGTIGT: Sikkerhedsanvisning om mulige skader på apparatet/tilbehøret. | | |
|  | BEMÆRK: Henvisning til vigtig information. | | |

2. Leveringsomfang

Kontrollér, at den leverede vares emballage er ubeskadiget, og at alt er med. Kontrollér før brug, at apparatet og tilbehøret ikke har synlige skader, og at alt emballagemateriale er fjernet. Anvend ikke apparatet i tvivlstilfælde, og kontakt din forhandler eller den anførte kundeserviceadresse, hvis du har spørgsmål.

- 1 x rygstøtte med varme
- 1 x strømforsyning
- 1 x biladapater

2.1 Beskrivelse af apparatet

- 1 Varmepude
- 2 Netadapter
- 3 Biladapter
- 4 Burrebånd til fastgørelse på ryglæn
- 5 Forbindelsesstik
- 6 Tænd/sluk-knap med LED-indikator
- 7 Bånd til fastgørelse i bilen

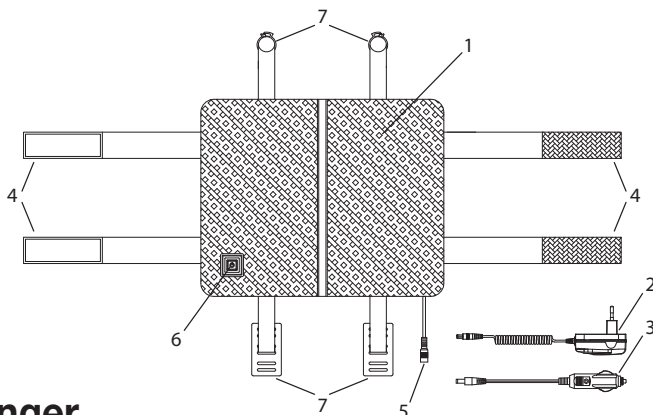

3. Vigtige anvisninger

Skal gemmes til senere brug



ADVARSEL

- Følges nedenstående anvisninger ikke, kan det medføre personskader eller materielle skader (elektrisk stød, forbrændinger, brand). Følgende sikkerheds- og fareanvisninger er ikke kun beregnet til beskyttelse af din eller andres sundhed, men også til beskyttelse af produktet. Overhold derfor disse sikkerhedsanvisninger, og lad denne betjeningsvejledning følge med, hvis du giver produktet til en anden.
- Varmepuden må ikke anvendes af personer, som er ufølsomme over for varme, eller af andre plejekrævende personer, som ikke kan reagere på overophedning (f.eks. diabetikere, personer med sygdomsbetingede hudforandringer eller arvæv i anvendelsesområdet, efter indtagelse af smertelindrende medikamenter eller alkohol).
- Varmepuden må ikke anvendes på meget unge børn (0-3 år), da de ikke kan reagere på overophedning.
- Varmepuden kan anvendes under opsyn af børn over 3 år og under 8 år, men kontakten skal altid være indstillet til minimumstemperaturen.
- Varmepuden kan anvendes af ældre børn fra 8 år og derover samt af personer med nedsat fysisk, sensorisk eller mental funktionsevne eller mangel på erfaring og viden, hvis de er under opsyn og er blevet instrueret i sikker brug af varmpuden og forstår de dermed forbundne farer.
- Børn må ikke lege med varmpuden.
- Rengøring og brugervedligeholdelse må ikke udføres af børn, medmindre de er under opsyn.
- Varmepuden er ikke beregnet til brug på hospitaler.
- Beskyttelsesbrillerne er beregnet til privat brug i hjemmet, ikke til erhvervsmæssig brug.
- Stik ikke nåle i.

- Må ikke anvendes i foldet eller sammenpresset tilstand.
- Må ikke anvendes i våd tilstand.
- Varmepuden må kun anvendes sammen med den betjeningsdel, der fremgår af etiketten.
- Varmepuden må kun tilsluttes den netspænding, der fremgår af etiketten.
- De elektriske og magnetiske felter, som udgår fra varmpuden, kan muligvis forstyrre funktionen af en pacemaker. De ligger dog langt under grænseværdierne: elektrisk feltstyrke: maks. 5000 V/m, magnetisk feltstyrke: maks. 80 A/m, magnetisk fluxtæthed: maks. 0,1 milli-tesla. Spørg derfor din læge og producenten af pacemakere, før du anvender varmpuden, hvis du bruger pacemaker.
- Undgå at trække i ledningerne eller at dreje eller knække dem skarpt.
- Kablet og kontakten på varmpuden kan medføre risiko for, at man bliver indfanget, kvalt, snubler eller træder på den, når den ikke er ført korrekt. Brugeren skal sørge for, at overskydende ledning og ledninger generelt er anbragt sikkert.
- Kontrollér ofte, om varmpuden har tegn på slid eller beskadigelser. Hvis sådanne tegn konstateres, hvis varmpuden har været anvendt forkert, eller hvis den ikke længere varmer, skal den kontrolleres af producenten, før den anvendes igen.
- Varmepuden (inkl. tilbehør) må under ingen omstændigheder åbnes eller repareres, da en fejlfri funktion ellers ikke længere kan garanteres. Overholdes dette ikke, bortfalder garantien.
- Hvis el-ledningen til varmpuden bliver beskadiget, skal den bortskaffes. Hvis den ikke kan tages af, skal varmpuden bortskaffes.
- Mens varmpuden er tændt, må du
 - ikke placere nogen skarpe genstande på den, dvs.
 - ingen varmekilde såsom en varmt vandflaske, varmpude eller lignende.
- De elektroniske komponenter i betjeningsdelen bliver varme under brugen af varmpuden. Kontakten må derfor ikke tildækkes eller ligge på varmpuden, når denne anvendes.
- Følg altid anvisningerne i følgende kapitler: Betjening, rengøring og vedligeholdelse, opbevaring.
- Hvis du har spørgsmål om anvendelsen af vores apparater, bedes du henvende dig til vores kundeservice.

4. Tilsigtet anvendelse



VIGTIGT

Denne varmegude er kun beregnet til opvarmning af den menneskelige krop.

5. Betjening

5.1 Sikkerhed



VIGTIGT

Varmepuden er udstyret med et særligt SIKKERHEDSSYSTEM. Denne sensorteknik forhindrer en overophedning af varmeguden over hele dennes flade ved hjælp af automatisk slukning i tilfælde af fejl.

5.2 Ibrugtagning



VIGTIGT

Kontrollér, at varmeguden ikke kan presses sammen eller blive foldet under brugen.

Forbindelsesstikket kan anbringes til venstre eller til højre under varmeguden. Kontrollér først, hvad der er tættere på stikkontakten. Hvis du ønsker at ændre placeringen, skal du åbne lynlåsen på bagsiden, tage skumdelen ud, trykke forbindelsesstikket igennem betrækket udefra og indad, og derefter skal du føre forbindelsesstikket ud igennem den anden åbning. Indsæt derefter skumdelen igen, og luk lynlåsen.

Brug derhjemme eller på kontoret

- Fastgør varmeguden på stolens ryglæn ved at åbne burrebåndene i begge sider (4) og derefter samle og lukke dem på bagsiden af stolens ryglæn.
- Forbind først netadapteren med varmelegemet ved at samle forbindelsesstikket (5).
- Sæt derefter netadapteren (2) i stikkontakten. Tænd/sluk-knappen med LED-indikatoren (6) blinker kort.

Brug i bilen



VIGTIGT

- Brug under ingen omstændigheder burrebåndene i siderne af varmeguden til at fastgøre den til bilsædet! I modsat fald forstyrrer det sideairbaggens funktion!
- Luk derfor fastgørelsesbåndene fra siderne på bagsiden af varmegude, så de ikke er til gene, og burrebåndene ikke kan beskadige hovedstøtten. Når båndene er blevet lukket, skal de ligge fladt ind mod bagsiden af varmeguden.

Anbring først båndene til fastgørelse i bilen (7) på bilsædet. Anbring et af båndene til fastgørelse i bilen på sædet, så den glatte side vender opad.

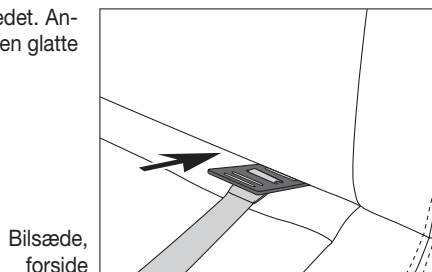

Før til dette formål den firkantede bøjle ind mellem sædet og ryglænet fra forsiden og bagud, og anbring bøjlen lodret på bagsiden.

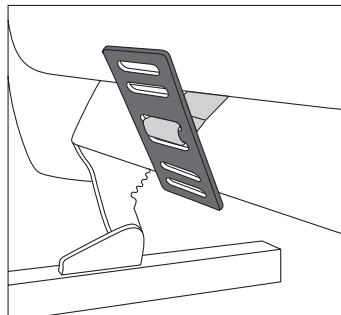

Bilsæde,
bagside

Fastgør derefter klemmen på hovedstøtتهolderen ved at føre de to ender ind i hinanden fra siden, som vist på tegningen.

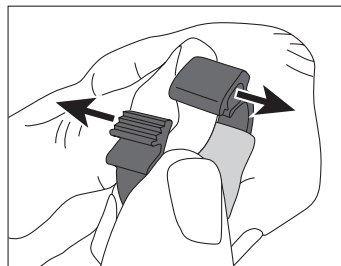

Klemmen kan føres over hovedstøtتهolderen igennem åbningen og derefter lukkes.

Luk klemmen ved at trykke den sammen, indtil den sidder godt fast omkring hovedstøtتهolderen.

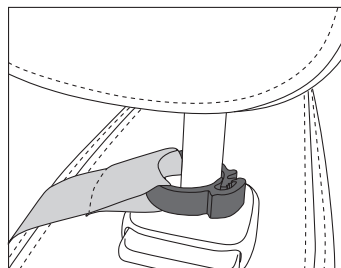

Holder til
nakkestøtte

Båndene til fastgørelse i bilen må ikke anbringes på kryds, på skrå eller monteres med løkkesiden vendt hen mod sædet.

Løft derefter varmegrunden op i hånden, åbn afdækningerne over de 4 burrebåndspunkter på bagsiden, hold varmegrunden med den buede side mod lændehvirvlen på ryggen, og tryk dig ind mod ryglænet.

Kontrollér derefter burrebåndslukningen. Hvis burrebåndets to dele ikke sidder helt rigtigt på hinanden, kan du nu rette dem ind efter hinanden, indtil alle 4 punkter er fastgjort korrekt.

Du kan til enhver tid ændre placeringen af støttegrunden ved hjælp af burrebåndene på bagsiden af varmegrunden. Tilslut derefter biladapterens forbindelsesstik (5). Sæt derefter biladapteren (3) i et 12 V-stik.

Fjernelse af båndene til fastgørelse mellem bil og bilsæde

For at åbne clipsen skal du skubbe begge ender fra hinanden fra siden. Skub derefter den rektangulære lås mellem ryglænet og sædet bagud.

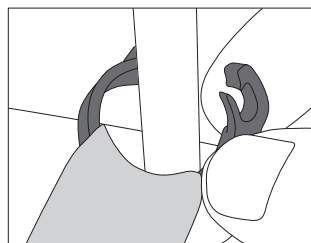

5.3 Tænd apparatet

Tryk på tænd/sluk-knappen (6) i længere tid for at tænde varmeguden. Tænd/sluk-knappen lyser rød. Temperaturtrin 3 - maksimal varme - er aktivt.

BEMÆRK

Afhængigt af producenten kan bilens 12 V-stik være aktivt på forskellige tidspunkter:

- Hele tiden.
- Når bilen åbnes.
- Afhængigt af om tændingen er slået til, eller om motoren kører.



VIGTIGT

Hvis 12 V-stikket i bilen er aktivt hele tiden, anbefaler vi altid at koble biladapteren fra 12 V-stikket, når du forlader bilen.

5.4 Indstilling af temperatur

Tryk kort på tænd/sluk-knappen for at ændre temperaturen. Koblingsfølgen er 1-2-3-1-2 ...

trin 0: FRA

Trin 1: Minimal varme – lyser grønt

Trin 2: Middel varme – lyser gult

Trin 3: Maksimal varme – lyser rødt

BEMÆRK

Du opnår den hurtigste opvarmning af varmeguden ved først at indstille det højeste temperaturtrin.

BEMÆRK

Denne varmegude har en hurtigopvarmningsfunktion, der giver en hurtig opvarmning inden for de første 10 minutter.



ADVARSEL

Hvis varmeguden anvendes i flere timer, anbefaler vi at indstille det laveste temperaturtrin på kontakten for at undgå at overophede den opvarmede kropsdel og dermed forebygge en forbrænding.

5.5 Automatisk slukning

Denne varmegude er udstyret med en automatisk afbryder. Denne afbryder stopper varmetilførslen ca. 90 minutter efter, at du har taget varmeguden i brug. Derefter lyser tænd/sluk-knappen ikke længere. Du kan tænde for varmeguden igen ved tryk på tænd/sluk-knappen på varmeguden.



5.6 Slukning

Tryk på tænd/sluk-knappen i længere tid for at slukke varmeguden. Derefter lyser tænd/sluk-knappen ikke længere.

BEMÆRK

Hvis varmeguden ikke skal bruges mere, skal du trykke på tænd/sluk-knappen i længere tid for at slukke varmeguden. Træk derefter netadapteren ud af stikkontakten, eller træk biladapteren ud af 12 V-stikket i bilen.

6. Rengøring og vedligeholdelse



ADVARSEL

Forud for rengøring skal du altid trække netadapteren ud af stikkontakten eller biladapteren ud af 12 V-stikket i bilen. Kobl derefter forbindelsesstikket og dermed netadapteren/biladapteren fra varmeguden. I modsat fald er der fare for elektrisk stød eller beskadigelse af varmegude eller adapterne.



VIGTIGT

Netadapteren og biladapteren må aldrig komme i kontakt med vand eller andre væsker. I modsat fald kan de blive beskadiget.

- Anvend en tør, frugfri klud til rengøring af netadapteren og biladapteren. Anvend aldrig kemiske rengøringsmidler eller skuremidler.
- Små pletter på varmeguden kan fjernes med en fugtet klud samt om nødvendigt med lidt flydende finvaskemiddel.



VIGTIGT

Bemærk, at varmeguden ikke må renses kemisk, vrides, maskintørres, rulles eller stryges.

- Denne varmegude kan maskinvaskes. Åbn til dette formål lynlåsen på bagsiden, og tag skumdelen ud. Når skumdelen tages ud, tørrer varmeguden hurtigere.
- Kom varmeguden i et hovedpudebetræk, og luk det. Hovedpudebetrækket mindsker den mekaniske belastning af varmeguden under maskinvasken.
- Indstil vaskemaskinen på speciel skånevask ved 30 °C (uldvask). Benyt et finvaskemiddel, og dosér det i henhold til producentens anvisninger.



VIGTIGT

Bemærk, at varmeguden bliver slidt, hvis den vaskes alt for ofte. Varmeguden bør derfor højst vaskes 10 gange i en vaskemaskine i løbet af hele dens levetid.

Tag varmeguden ud af hovedpudebetrækket med det samme, når den er blevet vasket. Træk den endnu fugtige varmegude i form til original størrelse, og bred den fladt ud over et tørrestativ.



VIGTIGT

Anvend ikke tøjklammer eller lignende til at fastgøre varmeguden til tørrestativet. I modsat fald kan varmeguden blive beskadiget.

Når varmeguden er helt tør, kan du sætte skumdelen på plads i den og lukke lynlåsen.



ADVARSEL

Slut først strømforsyningen eller biladapteren til varmeguden igen, når forbindelsesstikket og varmeguden er helt tørre. I modsat fald kan varmeguden blive beskadiget.



ADVARSEL

Tænd under ingen omstændigheder varmeguden for at tørre den! I modsat fald er der fare for elektrisk stød.

7. Opbevaring

Hvis du ikke skal anvende varmeguden i længere tid, anbefaler vi, at du opbevarer den i den originale emballage. Kobl til dette formål forbindelsesstikket og dermed varmeguden fra netadapteren/biladapteren.



VIGTIGT

- Lad først varmeguden køle af. I modsat fald kan varmeguden blive beskadiget.
- Læg ikke genstande på varmeguden under opbevaring. På denne måde undgår du, at den får skarpe knæk.

8. Bortskaffelse

Af hensyn til miljøet må apparatet ikke bortskaffes sammen med almindeligt husholdningsaffald, når det er udtjent. Bortskaffelse kan ske via den lokale genbrugsstation. Apparatet skal bortskaffes i henhold til EU-direktivet vedrørende affald af elektrisk og elektronisk udstyr – WEEE (Waste Electrical and Electronic Equipment). Henvend dig til din kommunes tekniske forvaltning, hvis du har andre spørgsmål.



9. Sådan løser du driftsproblemer

| Problem | Løsning |
|---|--|
| Tænd/sluk-knappen lyser ikke, når - netadapteren er forbundet helt med varmeguden. - netstikket er sat i en fungerende stikkontakt. - der blev trykket længe på tænd/sluk-knappen for at tænde varmeguden. | Send varmeguden og netadapteren til service. |

10. Tekniske data

Se typeskilt-etiketten på varmeguden.

Tekniske data for strømforsyningen

| | |
|----------------------------------|---|
| Modelnummer: | CZH024120200EUWM |
| Indgangsspænding: | 100 V-240 V |
| Indgangsvekselstrømfrekvens: | 50 Hz/60 Hz |
| Udgangsspænding: | 12,0 V |
| Udgangsstrøm: | 2,0 A |
| Udgangseffekt: | 24,0 W |
| Gennemsnitlig effekt under brug: | 86,5% |
| Effekt ved lav belastning: | 85,9% |
| Energiforbrug uden belastning: | 0,05 W |
| Producentens navn/handelsmærke: | Shenzhen Chanzeho Technology Co. , Ltd. |

11. Reservedele

Du kan bestille følgende reservedele direkte fra vores kundeservice:

| | |
|------------------------------|-----------------|
| Netadapter | varenr. 7170 |
| Biladapter | varenr. 7161 |
| Bånd til fastgørelse i bilen | varenr. 714.049 |

12. Garanti/service

Beurer GmbH, Söflinger Straße 218, D-89077 Ulm (herefter kaldet "Beurer") giver garanti for dette produkt i henhold til nedenstående forudsætninger og i det omfang, der er beskrevet herunder.

Efterfølgende garantibetingelser berører ikke sælgers lovpligtige garantiforpligtelser i henhold til købekontrakten med køber.

Garantien dækker ligeledes uændret for lovpligtige erstatningsbestemmelser.

Beurer giver garanti for, at dette produkt er fuldstændigt og fungerer problemfrit.

Den verdensomspændende garantiperiode er 3 år fra den dato, hvor køberen køber det nye, ubrugte produkt.

Denne garanti gælder kun for produkter, som køber har erhvervet som forbruger og udelukkende til personlig og privat brug.

Den tyske lovgivning er gældende.

Såfremt det inden for garantiperioden viser sig, at produktet er ufuldstændigt eller mangelfuldt i sin funktion i henhold til de efterfølgende bestemmelser, vil Beurer foretage en gratis ombytning eller reparation.

Hvis køber ønsker at indberette et garantikrav, skal han først henvende sig til den lokale forhandler - se serviceadresserne på den medfølgende liste "Service International".

Der modtager køber nærmere oplysninger om behandlingen af garantikravet, f.eks. hvor produktet skal sendes hen, og hvilken dokumentation der er nødvendig.

Der kan kun stilles krav i henhold til garantien, når køber:

- har en kopi af fakturaen/kvitteringen for købet og
 - det originale produkt
- og kan fremlægge disse for Beurer eller en autoriseret Beurer-partner.

Følgende er udtrykkeligt udelukket fra denne garanti

- Slitage, som opstår ved normal brug af produktet.
- Tilbehør, som følger med produktet, og som nedslides eller opbruges ved korrekt brug (f.eks. batterier, genopladelige batterier, manchetter, tætninger, elektroder, elpærer, tilbehørsdele og inhalatortilbehør).
- Produkter, som er blevet anvendt, rengjort, opbevaret eller vedligeholdt forkert og/eller i modstrid med anvisningerne i brugervejledningen, samt produkter som er blevet åbnet, repareret eller ændret af køber eller et servicecenter, der ikke er autoriseret af Beurer.
- Skader, som opstår under transporten mellem producenten og kunden eller mellem servicecentret og kunden.
- Produkter, der sælges som 2.-sorteringsvarer eller brugte varer.
- Følgeskader, som skyldes en mangel på produktet (i et sådant tilfælde kan der muligvis stilles krav i henhold til produktansvarsloven eller andre lovpligtige erstatningsbestemmelser).

Reparationer eller ombytning forlænger under ingen omstændigheder garantiperioden.

Grattis till ditt köp!

Vi är glada över att du har valt en produkt ur vårt sortiment. Vårt varumärke står för högkvalitativa och noggrant kontrollerade kvalitetsprodukter inom segmenten värme, vikt, blodtryck, kroppstemperatur, puls, skonsamma behandlingar, massage, skönhet, spädbarnsartiklar och luft.

Med vänlig hälsning
Ditt Beurer-team

Innehåll

| | | | |
|---|-----|--|-----|
| 1. Teckenförklaring | 97 | 5.4 Ställa in temperaturen..... | 103 |
| 2. Leveransomfattning..... | 98 | 5.5 Automatisk avstängning..... | 103 |
| 2.1 Beskrivning av produkten..... | 99 | 5.6 Stäng av | 103 |
| 3. Viktiga anvisningar | | 6. Rengöring och underhåll | 104 |
| Spara informationen så att du kan läsa den igen.. | 99 | 7. Förvaring..... | 105 |
| 4. Avsedd användning..... | 101 | 8. Avfallshantering | 105 |
| 5. Användning | 101 | 9. Vad gör jag om det uppstår problem? | 105 |
| 5.1 Säkerhet | 101 | 10. Tekniska specifikationer | 105 |
| 5.2 Börja använda produkten | 101 | 11. Reservdelar | 105 |
| 5.3 Sätta igång produkten | 103 | 12. Garanti/service | 106 |

1. Teckenförklaring

På produkten, i bruksanvisningen, på förpackningen och på märkskylten används följande symboler:

| | | | |
|---|---|---|----------------------------------|
|  | Läs anvisningarna! |  | Extra skontvätt, 30 °C |
| | |  | Får ej blekas |
|  | Stick inga nålar i produkten! |  | Får ej torkas i torktum- lare |
| | |  | Får ej strykas |
|  | Får ej användas hop- vikt eller hoprullad! |  | Ej kemptvätt |
| | |  | Ej vattentvätt |

| | | | |
|---|---|---|---|
|  | Får inte användas av mycket små barn (0–3 år). |  | De textilier som används i denna produkt uppfyller de höga humanekologiska kraven i Oeko-Tex Standard 100 som ställs upp av det tyska forskningsinstitutet Forschungsinstitut Hohenstein. |
|  | Avfallshandtera förpackningen på ett miljövänligt sätt | | |
|  | Likström |  | Tillverkare |
|  | Produkten är dubbelt skyddsisolerad och motsvarar därmed kapslingsklass 2. | | |
|  | Avfallshandtera produkten enligt EG-direktivet om avfall som utgörs av eller innehåller elektriska eller elektroniska produkter – WEEE. | | |
|  | Denna produkt uppfyller kraven i gällande europeiska och nationella direktiv. | | |
|  | Märkning för produkter som ex porteras till Ryssland och OSS | | |
|  | FIGYELMEZTETÉS; Sérülésveszélyre vagy egészségkárosodás veszélyére figyelmeztető információ | | |
|  | FIGYELEM; Figyelmeztetés a készülék vagy a tartozékok meghibásodásának veszélyére | | |
|  | MEGJEGYZÉS; Fontos információkra vonatkozó megjegyzések | | |

2. Leveransomfattning

Kontrollera leveransen för att se att förpackningen är oskadad och att alla delar finns med. Före användning bör du kontrollera att produkten och tillbehören inte har några synliga skador och att allt förpackningsmaterial har avlägsnats. Använd inte produkten i tveksamma fall, utan vänd dig till återförsäljaren eller till vår kundtjänst på angiven adress.

- 1 x ryggdyna med värme
- 1 x nätenhet
- 1 x biladapter

2.1 Beskrivning av produkten

- 1 värmekudde
- 2 nätenhet
- 3 biladapter
- 4 kardborreband för fäste runt stolsrygg
- 5 stickkontakt
- 6 startknapp med LED-indikator
- 7 fästband för bilsäte

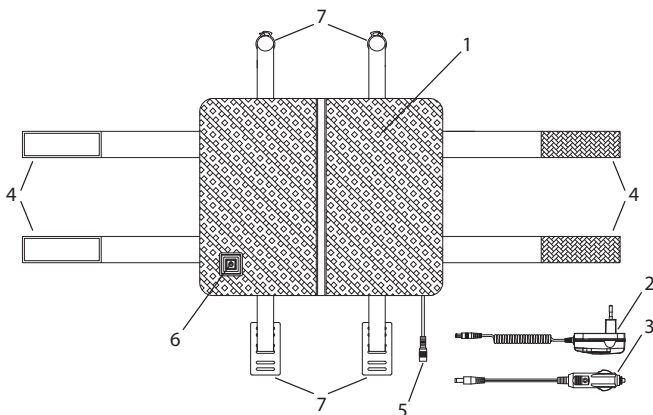

3. Viktiga anvisningar

Spara informationen så att du kan läsa den igen



VARNING

- Om nedanstående anvisningar inte följs kan konsekvensen bli personskador eller materiella skador (elstöt, brännskador, brand). Följande säkerhetsanvisningar och varningar skyddar inte bara din och andra personers hälsa, utan även produkten. Följ säkerhetsanvisningarna och låt bruksanvisningen följa med produkten om den ska användas av någon annan.
- Värmekudden får inte användas av personer som är okänsliga för värme eller av personer som inte kan reagera på överhettning (t.ex. diabetiker, personer med sjukdomsorsakade hudförändringar eller hudområden med ärrbildning i användningsområdet, efter intag av smärtlindrande läkemedel eller alkohol).
- Värmekudden får inte användas av mycket små barn (0–3 år) eftersom dessa inte kan reagera på överhettning.
- Värmekudden får användas av barn över 3 år och yngre än 8 år om de hålls under uppsikt och om reglaget alltid står på det lägsta temperaturvärdet.
- Värmekudden får användas av barn över 8 år och av personer med begränsad fysisk, sensorisk eller mental förmåga eller bristande erfarenheter och kunskaper under förutsättning att de övervakas eller instrueras i hur produkten ska användas på ett säkert sätt och förstår vilka risker det innebär.
- Låt inte barn leka med värmekudden.
- Rengöring och allmänt underhåll får inte utföras av barn om de inte står under uppsikt av en vuxen.
- Värmekudden är inte avsedd för användning på sjukhus.

- Den här värmekudden är endast avsedd för privat bruk och får inte användas i kommersiellt syfte.
- Stick inga nålar i produkten
- Får ej användas hopvikt eller hoprullad!
- Får ej användas våt
- Värmekudden får enbart användas tillsammans med den kontrollenhet som anges på etiketten.
- Värmekudden får enbart anslutas till den nätspänning som anges på etiketten.
- De elektriska och magnetiska fält som alstras av värmekudden kan ibland störa funktionen hos en pacemaker. De ligger dock långt under gränsvärdena för elektrisk fältstyrka: max. 5 000 V/m, magnetisk fältstyrka: max. 80 A/m, magnetisk flödesdensitet: max. 0,1 milli-Tesla. Rådgör med din läkare och tillverkaren av pacemakern innan du använder värmekudden.
- Dra inte i kablarna, vrid dem inte och böj eller vik dem inte kraftigt.
- Om värmekuddens kabel och reglage placeras på fel sätt kan det medföra risk för att man fastnar, strypps, snubblar eller trampar på dem. Användaren måste se till att outnyttjad kabellängd och kabeln i allmänhet dras på ett säkert sätt.
- Kontrollera regelbundet om värmekudden är skadad eller sliten. Om värmekudden uppvisar sådana tecken, eller om den har används på felaktigt sätt eller inte värms upp längre, måste den kontrolleras av tillverkaren innan den används igen.
- Öppna eller reparera aldrig värmekudden (eller dess tillbehör) på egen hand eftersom det då inte längre går att garantera att den kommer att fungera felfritt. Om denna anvisning inte följs upphör garantin att gälla.
- Om värmekuddens strömsladd skadas måste sladden kasseras. Om sladden inte går att ta ur måste värmekudden kasseras.
- Medan värmekudden är på får
 - inga föremål med vassa kanter läggas på den
 - inga värmekällor som t.ex. värmeflaskor, värmekuddar eller liknande läggas på den.
- De elektroniska komponenterna i kontrollenheten värms upp när värmekudden används. Kontrollenheten får därför inte övertäckas eller ligga ovanpå värmekudden när den används.
- Anvisningarna i följande avsnitt måste följas: Användning, Rengöring och underhåll, Förvaring.
- Om du vill veta mer om användningen av våra produkter är du välkommen att ta kontakt med vår kundtjänst.

4. Avsedd användning



OBS!

Denna värmekudde får enbart användas för att värma upp den mänskliga kroppen.

5. Användning

5.1 Säkerhet



OBS!

Värmekudden är försedd med ett SÄKERHETSSYSTEM. Denna sensorteknik förhindrar att värmekuddens hela yta överhettas genom automatisk avstängning vid fel.

5.2 Börja använda produkten



OBS!

Se till att värmekudden inte vikts ihop eller veckas vid användning.

Stickkontakten kan placeras nedtill till vänster eller höger på värmekudden.

Kontrollera var det är närmast till vägguttaget. För att ändra placering öppnar du dragkedjan på baksidan, tar ut skumkudden, trycker stickkontakten från utsidan genom överdraget och drar sedan ut stickkontakten igen genom den andra öppningen. Lägg sedan tillbaka skumkudden och stäng dragkedjan.

Användning hemma eller på kontoret

- Fäst värmekudden på stolsryggen genom att öppna de båda kardborrebanden på sidan (4) och fästa dem på baksidan av stolsryggen.
- Anslut först nätenheten till värmeenheten genom att koppla ihop stickkontakten (5).
- Anslut sedan nätenheten (2) till ett vägguttag. Startknappen med LED-indikator (6) blinkar till kort.

Användning i bilen



OBS!

- Det är inte tillåtet att fästa värmekudden med kardborrebanden på sidan i bilstolen! Det kan göra att sidairbagen inte fungerar!
- Fäst därför sidofästbanden på baksidan av värmekudden så att de inte är i vägen och kardborrebanden inte skadar ryggstödet. Fästbanden ska ligga plant mot värmekuddens baksida när de är fästa.

Sätt först dit fästbanden för bil (7) på bilstolen. Lägg ett fästband för bil på sätet så att den glatta ytan ligger uppåt.

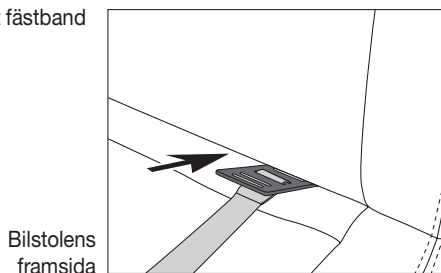

Skjut den rektangulära spärren mellan sätet och ryggstödet framifrån och bak och placera spärren lodrätt.

Bilstolens
baksida

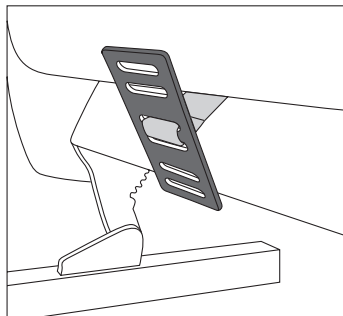

Fäst sedan klämman i nackstödet genom att dra isär de båda ändarna i sidled, som bilden visar.

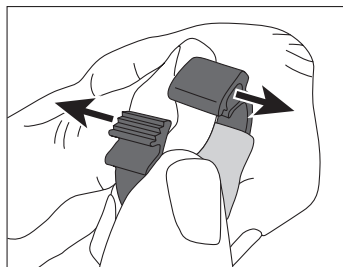

Klämman kan föras genom öppningen som uppstår och över nackstödet, för att sedan stängas igen.

Stäng klämman genom att trycka ihop den tills den sitter fast runt nackstödet.

Nackstödshållare

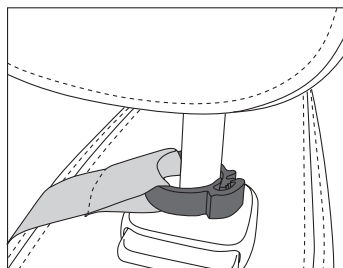

Fästbanden för bil för inte korsas, placeras förskjutet eller monteras med sidan med öglan mot sätet.

Fatta nu tag i värmekudden och öppna skydden för de 4 fästpunkterna. Håll värmekudden med den välvda sidan i höjd med ländryggen mot ryggstödet och tryck den mot sätet.

Kontrollera fästpunkterna. Om krokdelen och öglebandet inte sitter helt mot varandra kan du nu korrigerat det, tills alla 4 fästpunkterna sitter ordentligt fast.

Du kan när som helst korrigerat värmekuddens placering med hjälp av kardborrebanden på baksidan av värmekudden.

Anslut nu stickkontakten (5) på biladaptorn. Anslut sedan biladaptorn (3) i ett 12 V-uttag.

Ta bort fästbanden för bil från bilstolen

Öppna klämman genom att skjuta isär de båda ändarna åt sidan igen. Därefter trycker du igenom den rektangulära regeln mellan ryggstödet och sittytan hela vägen bakifrån och fram.

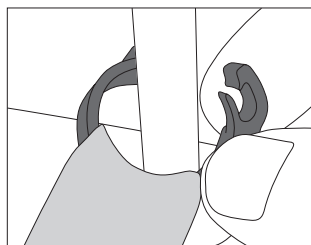

5.3 Sätta igång produkten

Stäng av värmekudden genom att hålla startknappen (6) intryckt lite längre. Startknappen lyser rött. Temperaturläge 3 - maximal värme - är aktivt.

INFORMATION

Beroende på tillverkare kan det hända att 12 V-uttaget i bilen är aktivt under olika tider:

- kontinuerligt
- efter att bilen öppnats
- beroende på om tändningen eller motorn är igång.



OBS!

Om 12 V-uttaget alltid är aktiverat rekommenderar vi att du alltid drar ut biladaptern från 12 V-uttaget när du lämnar bilen.

5.4 Ställa in temperaturen

Tryck kort på startknappen för att ändra temperaturen. Kopplingsföljden är 1-2-3-1-2 ...

Läge 0: AV

Nivå 1: Lägsta värmenivå – lyser grönt

Nivå 2: Mellanvärmenivå – lyser gult

Nivå 3: Maximal värmenivå – lyser rött

INFORMATION

Värmekudden värms upp snabbast om du ställer in den högsta temperaturnivån först.

INFORMATION

Värmekudden har en snabbuppvärmningsfunktion som ger snabb uppvärmning under de första tio minuterna.



VARNING

Om värmekudden används under flera timmar rekommenderar vi att den lägsta temperaturnivån ställs in via kontrollenheten, för att undvika att användaren blir för varm och att det uppstår brännskador.

5.5 Automatisk avstängning

Värmekudden har en automatisk avstängningsfunktion. Värmetillförseln stängs av automatiskt cirka 90 minuter efter det att värmekudden har satts igång. Startknappen lyser då inte längre. Du kan koppla in värmekudden igen direkt genom att trycka på startknappen.



5.6 Stäng av

Stäng av värmekudden genom att hålla startknappen intryckt lite längre. Startknappen lyser då inte längre.

INFORMATION

Om värmekudden inte ska användas längre håller du startknappen intryckt lite längre för att stänga av värmekudden och drar ut nätenheten från kontakten resp. biladaptern från 12 V-anslutningen i bilen.

6. Rengöring och underhåll



VARNING

Dra ut nätenheten ur eluttaget/biladaptren från 12 V-uttaget i bilen före rengöring. Dra sedan ut anslutningen så att stickkontakten och därmed nätenheten/biladaptren kopplas bort från värmekudden. I annat fall finns risk för elstötar eller skador på värmekudden eller adaptarna.



OBS!

Nätenheten och biladaptren får aldrig komma i kontakt med vatten eller andra vätskor. Detta kan skada dem.

- Rengör endast nätenheten och biladaptren med en torr luddfri trasa. Använd inga kemiska eller slipande rengöringsmedel.
- Mindre fläckar på värmekudden kan avlägsnas med en fuktad trasa samt vid behov lite flytande fintvättmedel.



OBS!

Observera att värmekudden inte får rengöras kemiskt, vridas ur, torkas i maskin, manglas eller strykas.

- Värmekudden kan tvättas i maskin. Öppna dragkedjan på baksidan och ta ut skumkudden. Värmekudden torkar snabbare om du tar ut skumkudden.
- Lägg värmekudden i ett örngott och stäng det. Örngotten skyddar värmekudden mot mekanisk belastning under tvätten.
- Ställ in tvättmaskinen på ett extra skonsamt tvättprogram, 30 °C (ylletvätt). Använd ett fintvättmedel och dosera det enligt tillverkarens anvisningar.



OBS!

Observera att värmekudden slits om den tvättas alltför ofta. Värmekudden får därför tvättas maximalt tio gånger i tvättmaskin under hela livslängden.

Ta ut värmekudden ur örngottet direkt efter att tvätten. Forma värmekudden till ursprunglig form genom att dra den när den fortfarande är blöt. Låt den sedan torka plant, utbredd över en tvättställning.



OBS!

Använd inga tvättklämmor eller liknande för att fästa värmekudden vid tvättställningen. I annat fall kan värmekudden skadas.

När värmekudden är helt torr kan du lägga tillbaka skumkudden och stänga dragkedjan.



VARNING

Anslut inte nätdelen eller biladaptren till värmekudden igen förrän nätkontakten och värmekudden är helt torra. I annat fall kan värmekudden skadas.



VARNING

Koppla aldrig in värmekudden för att den ska torka! Risk för elstötar.

7. Förvaring

Om du inte tänker använda värmekudden under en längre tid rekommenderar vi att du förvarar den i originalförpackningen. Dra ut stickkontakten så att värmekudden kopplas loss från nätenheten/biladaptern.



OBS!

- Låt värmekudden svalna först. I annat fall kan värmekudden skadas.
- Lägg inga föremål på värmekudden under förvaringen för att undvika att den böjs tvärt.

8. Avfallshantering

Av miljöskäl får produkten inte kastas i hushållsavfallet när den ska kasseras. Lämna den i stället till en återvinningscentral. Produkten ska kasseras i enlighet med EG-direktivet om avfall som utgörs av eller innehåller elektriska eller elektroniska produkter – WEEE. Om du har frågor som rör avfallshantering vänder du dig till ansvarig kommunal instans.



9. Vad gör jag om det uppstår problem?

| Problem | Åtgärd |
|--|---|
| Startknappen lyser inte när - nätenheten är helt ansluten till värmekudden. - nätkontakten är ansluten till ett fungerande eluttag. - startknappen hölls nedtryckt längre för att starta. | Skicka in värmekudden och nätenheten för service. |

10. Tekniska specifikationer

Se typskyltsetiketten på värmekudden.

Tekniska data nätdel

| | |
|--|---|
| Modellbeteckning: | CZH024120200EUWM |
| Ingångsspänning: | 100 V-240 V |
| Ingångsfrekvens (växelström): | 50 Hz/60 Hz |
| Utgångsspänning: | 12,0 V |
| Utgångsström: | 2,0 A |
| Uteffekt: | 24,0 W |
| Genomsnittlig verkningsgrad under drift: | 86,5% |
| Verkningsgrad vid låg belastning: | 85,9% |
| Effektförbrukning vid nollast: | 0,05 W |
| Tillverkarens namn/varumärke: | Shenzhen Chanzeho Technology Co. , Ltd. |

11. Reservdelar

Du kan skaffa följande reservdelar direkt från kundtjänst:

| | |
|----------------------|----------------|
| Nätenhet | art.nr 7170 |
| Biladapter | art.nr 7161 |
| Fästband för bilsäte | art.nr 714.049 |

12. Garanti/service

Beurer GmbH, Söflinger Straße 218, D-89077 Ulm (hädanefter "Beurer") ger en garanti för den här produkten förutsatt att villkoren nedan uppfylls och i den omfattning som beskrivs nedan.

Garantivillkoren nedan påverkar inte det lagstadgade garantiansvar som säljaren har i enlighet med köpeavtalet med köparen.

Garantin påverkar inte de ansvarsbestämmelser som gäller enligt lag.

Beurer garanterar att den här produkten är komplett och fungerar felfritt.

Garantin gäller över hela världen i 3 år från den dag då den nya, oanvända produkten köptes av köparen.

Denna garanti gäller bara de produkter som köparen har förvärvat som konsument och uteslutande för personliga ändamål och hemmabruk.

Tysk lag gäller.

Om det under garantitiden visar sig att den här produkten är ofullständig eller att den inte fungerar felfritt i enlighet med bestämmelserna nedan står Beurer för reparation eller byte av produkten utan kostnad.

Om köparen vill anmäla ett garantiärende ska han eller hon vända sig till den lokala återförsäljaren. Se den bifogade listan "Service International" med serviceadresser.

Köparen kan då få mer information om hantering av ett garantiärende, t.ex. vart han eller hon ska skicka produkten och vilken dokumentation som krävs.

Garantin kan endast användas om köparen kan visa upp

- en kopia av fakturan/kvittot och
- originalprodukten

för Beurer eller en av Beurers auktoriserade partner.

Denna garanti omfattar inte

- slitage, som beror på normal användning eller förbrukning av produkten,
- tillbehörsdelar som medföljer denna produkt och som till följd av avsedd användning har slitits ut eller förbrukats (t.ex. batterier, laddningsbara batterier, manschetter, tätningar, elektroder, ljuselement, tillbehör och inhalatortillbehör),
- produkter, som använts på ett felaktigt sätt och/eller som inte använts, rengjorts, förvarats eller skötts i enlighet med föreskrifterna i bruksanvisningen samt produkter som har öppnats, reparerats eller byggts om av köparen eller av ett servicecenter som inte är auktoriserat av Beurer,
- skador som har uppstått under transporten mellan tillverkaren och kunden respektive mellan servicecentret och kunden,
- produkter som har köpts i andra hand eller begagnade,
- följskador, som beror på ett fel hos produkten (i detta fall kan dock anspråk framställas utifrån produktansvar eller andra ansvarsregler som gäller enligt lag).

En reparation eller ett byte av hela produkten förlänger inte garantitiden.

Kjære kunde!

Det gleder oss at du har valgt et av våre produkter. Vårt navn står for høyverdige og inngående testede kvalitetsprodukter innenfor områdene varme, vekt, blodtrykk, kroppstemperatur, puls, myk terapi, massasje, skjønnhet, luft og baby.













Vennlig hilsen
Beurer-teamet







Innhold

| | | | |
|---------------------------------|-----|--------------------------------------|-----|
| 1. Tegnforklaring..... | 107 | 5.4 Stille inn temperatur..... | 113 |
| 2. Leveringsomfang..... | 108 | 5.5 Frakoblingsautomatikk..... | 113 |
| 2.1 Produktbeskrivelse..... | 108 | 5.6 Slå av..... | 113 |
| 3. Viktige anvisninger | | 6. Rengjøring og vedlikehold..... | 113 |
| Oppbevares for senere bruk..... | 109 | 7. Oppbevaring..... | 114 |
| 4. Forskriftsmessig bruk..... | 110 | 8. Avfallshåndtering..... | 114 |
| 5. Betjening..... | 110 | 9. Fremgangsmåte ved problemer?..... | 115 |
| 5.1 Sikkerhet..... | 110 | 10. Tekniske data..... | 115 |
| 5.2 Før bruk..... | 111 | 11. Reservedeler..... | 115 |
| 5.3 Slå på..... | 112 | 12. Garanti/Service..... | 115 |

1. Tegnforklaring

Det brukes følgende symboler på selve enheten, i bruksanvisningen, på emballasjen og på enhetens merking:

| | | | |
|---|---|---|--|
|  | Les veiledningen! |  | Ekstra skånsom vask ved 30 °C |
| | |  | Må ikke blekes |
|  | Ikke sett inn nåler! |  | Må ikke tørkes i tørketrommel |
| | |  | Må ikke strykes |
|  | Må ikke brukes sammenbrettet eller sammenpresset! |  | Tåler ikke kjemisk vasking |
| | |  | Tåler ikke vask |
|  | Må ikke brukes av barn mellom 0 og 3 år. |  <p>OEKO-TEX® CONFIDENCE IN TEXTILES STANDARD 100 by Hohenstein 06.0.43510 HOHENSTEIN HTTI Testet for helsekadelige stoffer. www.oeko-tex.com/standard100</p> | Tekstilene som brukes i denne enheten oppfyller de strengeste humanøkologiske i Oeko-Tex Standard 100, som demonstrert av Hohenstein Research Institute. |
|  | Bruk emballasjen miljøriktig | | |

| | | | |
|---|---|--|-----------|
|  | Likestrøm |  | Produsent |
|  | Apparatet er dobbelt verneisolert og innfrir dermed kravene for beskyttelsesklasse 2. | | |
|  | Kasseres i henhold til Europaparlaments- og rådsdirektivet om avfall fra elektrisk og elektronisk utstyr – WEEE (Waste Electrical and Electronic Equipment) | | |
|  | Dette produktet oppfyller alle kravene i de gjeldende europeiske og nasjonale direktivene. | | |
|  | Godkjenningsmerke for produkter som eksporteres til Russland og SUS-landene. | | |
|  | ADVARSEL; Advarsel om fare for skader eller helsemessige risikoer | | |
|  | FARE; Det gjøres oppmerksom på mulige skader på apparatet/tilbehøret. | | |
|  | MERKNAD; Det henvises til viktig informasjon. | | |

2. Leveringsomfang

Kontroller leveransen for å sjekke at kartongemballasjen er uskadet og at innholdet er intakt. Kontroller før bruk at apparatet og tilbehøret ikke har synlige skader og at all emballasje er fjernet. Ikke bruk apparatet hvis du tror det kan være skadet. Henvend deg i stedet til din lokale forhandler eller kontakt kundeservice.

- 1 x Ryggstøtte med varme
- 1 x nettdapter
- 1 x biladapter

2.1 Produktbeskrivelse

- 1 Varmepute
- 2 nettdapter
- 3 biladapter
- 4 borrelåsstrapper for festing av ryggstøtte
- 5 Støpselkobling
- 6 Av/På knapp med LED indikator
- 7 bilstrøper

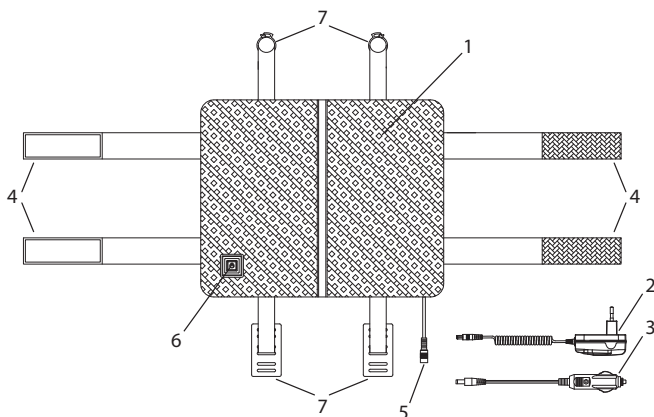

3. Viktige anvisninger

Oppbevares for senere bruk

ADVARSEL

- Hvis anvisningene ikke følges, kan det oppstå personskader eller materielle skader (elektrisk støt, forbrenninger på huden, brann). Sikkerhetsanvisningene nedenfor er for å beskytte din egen og andres helse og dessuten for å beskytte produktet. Derfor må disse sikkerhetsanvisningene følges, og de må legges ved hvis du gir produktet videre til en tredjepart.
- Denne varmeputen skal ikke anvendes av personer som er ufølsomme for varme eller av andre personer som trenger assistanse og ikke kan reagere på overoppvarming (f.eks. diabetikere, personer med sykdomsfremkalte hudendringer eller arrdannelse i bruksområdet, etter inntak av smertedempende midler eller alkohol).
- Denne varmeputen må ikke brukes av barn mellom 0 og 3 år fordi så små barn ikke kan reagere på overoppheting.
- Varmeputen kan brukes av barn over 3 år og under 8 år under tilsyn av en voksen. Bryteren skal da alltid være innstilt på minimumstemperaturen.
- Denne varmeputen kan brukes av barn på 8 år og eldre, samt av personer med reduserte fysiske, sensoriske eller mentale ferdigheter eller av personer som mangler erfaring og kunnskap, når de er under tilsyn eller har fått opplæring i sikker bruk av produktet og vet hvilke farer som er forbundet med det.
- Barn må ikke leke med produktet.
- Barn må ikke rengjøre og vedlikeholde produktet uten tilsyn.
- Denne varmeputen er ikke beregnet til bruk på sykehus.
- Denne varmeputen er kun ment for bruk i boliger/private omgivelser, ikke profesjonelt.
- Ikke stikk nåler i varmepleddet!
- Må ikke brukes sammenbrettet eller sammenpresset
- Må ikke benyttes i våt tilstand
- Denne varmeputen må bare brukes sammen med bryteren som er angitt på etiketten.
- Varmeputen skal kun kobles til den nettspenningen som er angitt på etiketten.

- De elektriske og magnetiske feltene som skapes av denne varmeputen, kan under visse omstendigheter virke forstyrrende på en pacemaker. De ligger imidlertid langt under grenseverdiene: elektrisk feltstyrke: maks. 5000 V/m, magnetisk feltstyrke: maks. 80 A/m, magnetisk flukstetthet: maks. 0,1 millitesla. Snakk med legen og pacemakeren produsenten før du bruker varmeputen.
- Ikke trekk, vri eller lag skarp knekk på ledningene.
- Kabelen og bryteren på varmeputen kan medføre fare for hekting, kvelling og snubling dersom den plasseres feil. Brukeren må sikre at overflødige kabler og kabler generelt plasseres på et trygt sted.
- Kontroller med jevne mellomrom om varmeputen viser tegn på slitasje eller skader. Hvis du oppdager slike tegn, hvis varmeputen er blitt brukt feil eller hvis den ikke lenger varmes opp, må du få den kontrollert av produsenten før du kobler den til på nytt.
- Ikke prøv å åpne eller reparere varmeputen selv (inkl. tilbehør). Hvis du gjør det, kan det ikke lenger garanteres at apparatet vil fungere korrekt. Overholdes ikke denne regelen, blir garantien ugyldig.
- Hvis strømledningen til denne varmeputen blir skadd, må den kastes. Hvis den ikke er avtakbar, må varmeputen kastes.
- Når varmeputen er slått på,
 - må det ikke legges gjenstander med skarpe kanter på den,
 - må det ikke plasseres varmekilder på den, som varmekasser, varmeputer eller lignende.
- De elektroniske komponentene i bryteren varmes opp ved bruk av varmeputen. Bryteren må derfor ikke dekkes til eller ligge oppå varmeputen når den er i bruk.
- Det er viktig at du følger instruksjonene i følgende kapitler: Betjening, rengjøring og pleie, oppbevaring.
- Hvis du har andre spørsmål angående bruken av et av våre produkter, kan du henvende deg til vår kundeservice.

4. Forskriftsmessig bruk



OBS

Denne varmeputen er bare ment til oppvarming av menneskekroppen.

5. Betjening

5.1 Sikkerhet



OBS

Varmeputen er utstyrt med et SIKKERHETSSYSTEM. Systemets sensorteknologi hindrer overoppheting av varmeputen på hele overflaten takket være automatisk utkobling ved feil.

5.2 Før bruk



OBS

Kontroller at varmeputen ikke brettes sammen eller presses sammen under bruk.

Koblingen kan plasseres nede til venstre eller nede til høyre på varmeputen. Først må du sjekke hvilken vei stikkkontakten er kortest. For å endre stilling, åpne glidelåsen på baksiden, fjern skumformingen, skyv koblingen inn fra utsiden gjennom dekslet og før deretter koblingen ut gjennom det andre hullet. Sett deretter inn skumformen igjen og lukk glidelåsen.

Bruk hjemme eller på kontoret

- Fest varmeputen på stolryggen ved å åpne de to sidene av borrelåsstroppene (4) og fest og lukk den på baksiden av stolryggen.
- Koble først strømforsyningen til varmeputen ved å koble til kontakten (5).
- Plugg deretter strømadapteren (2) inn i kontakten. Av/på knappen med LED skjerm (6) blinker kort.

Bruk i bilen



OBS

- Du må under ingen omstendigheter bruke borrelåsstroppene på siden av varmeputen for å feste den på bilsetet! Airbagen kan da hindres i å fungere optimalt!
- Lukk derfor borrelåsdelene ikke kan skade ryggstøtten. Disse skal ligge flatt på baksiden av varmeputen etter når den ikke er i bruk.

Fest først bilens festestropper (7) til bilstolen. Plasser en bilmonterings reim på setet med den glatte siden opp.

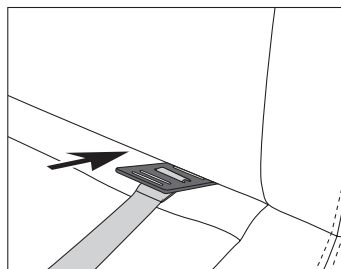

Bilstol
foran

For å gjøre dette, skyv den rektangulære sperren mellom setet og ryggstøtten fra framsiden til baksiden og fest bolten loddrett bak.

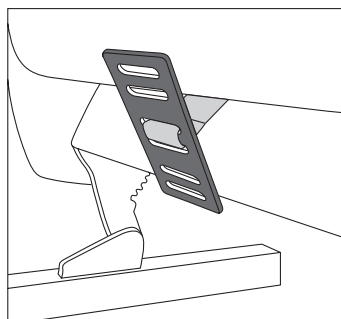

Bilseterygg

Fest deretter klemmen til nakkestøttefesten ved å skyve de to endene fra hverandre som vist på tegningen.

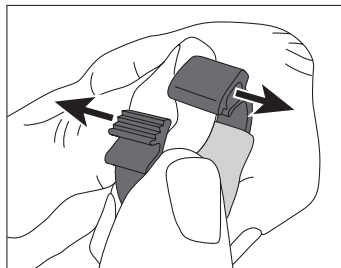

Gjennom åpningen kan klemmen kan føres over nakkestøtten og lukkes igjen.

Lukk klemmen ved å klemme det til det omkranser hodestøtten.

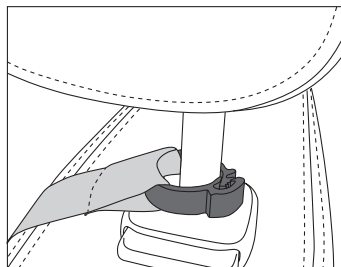

Nakkestøtte holder

Bilens monteringsstroppe må ikke krysse hverandre eller monteres med løkkesiden til setet.

Ta nå varmeputen i hånden, åpne dekslene til de 4 borrelåspunktene på baksiden, hold varmeputen med den buede siden på nivå med korsryggen mot ryggen og trykk mot ryggstøtten.

Kontroller deretter borrelås festet. Hvis krok- og løkkestroppene ikke er festet godt nok, kan du nå gjøre stramme til alle de fire punktene er ordentlig festet.

Du kan nå som helst endre støtteputens plassering ved hjelp av borrelåsfestene på baksiden av varmeputen. Nå kobler du kontakten (5) til biladapteren. Plugg deretter biladapteren (3) inn i en 12 V kontakt.

Autobestigningsbanden van de autostoel verwijderen

Schuif om de clip te openen beide uiteinden naar de zijkant toe uit elkaar.

Duw vervolgens het rechthoekige plaatje van achteren naar voren tussen de leuning en de zitting door.

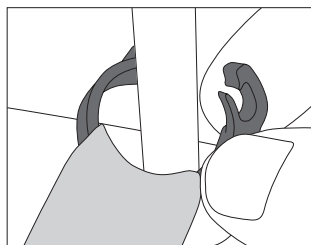

5.3 Slå på

Trykk og hold inne PÅ/AV (6) knappen for å slå på varmeputen. PÅ/AV knappen lyser rødt. Temperaturnivået 3 - maksimal varme - er aktiv.



MERKNAD

Avhengig av produsent, kan kjøretøyets 12 V uttak aktiveres til forskjellige tider:

- permanent,
- når kjøretøyet åpnes,
- Avhengig av om tenningen eller motoren går.



OBS

Hvis 12 V kontakten i bilen er permanent aktiv, anbefaler vi at du alltid kobler biladapteren fra 12 V kontakten når du forlater bilen.

5.4 Stille inn temperatur

Trykk kort på PÅ/AV knappen for å endre temperaturen. Byttesequensen er 1-2-3-1-2...

Nivå 0: AV

Nivå 1: Minimal varme – Grønt lys

Nivå 2: Middels varme – Gult lys

Nivå 3: Maksimal varme – Rødt lys

MERKNAD

Den raskeste måten å varme opp puten på, er å velge det høyeste temperaturnivået.

MERKNAD

Denne varmeputen har en rask oppvarming, slik at den varmes hurtig opp i løpet av de første 10 minuttene.



ADVARSEL

Når varmeputen brukes i flere timer, anbefaler vi at temperaturen stilles inn på lavest nivå, for å unngå overoppheting av den oppvarmede kroppsdelen og en påfølgende hudforbrenning.

5.5 Frakoblingsautomatikk

Denne varmeputen er utstyrt med en utkoblingsautomatikk. Som gjør at varmetilførselen stopper etter ca. 90 minutters bruk. PÅ/AV knappen lyser ikke lenger. Du kan slå på varmeputen igjen ved å trykke på PÅ/AV knappen.



5.6 Slå av

Hold inne PÅ/AV knappen for å slå av varmeputen. PÅ/AV knappen lyser ikke lenger.

MERKNAD

Hvis ikke varmeputen brukes, hold på PÅ/AV knappen for å slå av varmeputen og trekke strømadapteren ut av vegguttaket eller biladapteren fra 12V kontakten i bilen.

6. Rengjøring og vedlikehold

ADVARSEL

Før rengjøring må du alltid koble strømadapteren fra kontakten / eller biladapteren fra 12 V kontakten i bilen. Koble deretter koblingen og dermed strømadapteren / biladapteren fra varmeputen. Hvis ikke så er det fare for elektrisk støt eller skade på varmeputen eller ledningene.

OBS

Strømadapteren og biladapteren må aldri komme i kontakt med vann eller andre væsker. Hvis dette skjer, kan du bli skadet.

- Bruk en tørr, lofri klut for å rengjøre strømadapteren og biladapteren. Ikke bruk kjemiske rengjøringsmidler eller skuremidler.
- Små flekker på varmeputen kan vaskes med en fuktet klut og muligens med noe flytende Rengjøringsmiddel.



OBS

Merk at varmeputen ikke må kjemisk rengjøres, vridd, maskintørkes eller strykes.

- Denne varmeputen kan vaskes i maskin. Åpne glidelåsen på baksiden og fjern skumformen. Ved å fjerne skumformen kan varmeputen tørke raskere.
- Plasser varmeputen i et putevar og lukk den. Putetrekket reduserer den mekaniske belastningen på varmeputen under vaskingen.
- Sett vaskemaskinen på et ekstra skånsomt program på 30 °C (ullprogram). Bruk vaskemiddel for finvask, og doser ifølge produsentens angivelser.



OBS

Vær oppmerksom på at varmeputen slites fortere hvis den vaskes ofte. Varmeputen bør derfor bare vaskes maks. 10 ganger i vaskemaskin i løpet av hele levetiden.

Ta ut varmeputen fra putetrekket umiddelbart etter vask. Trekk ut den fuktige varmeputen til den opprinnelige størrelsen, og la den ligge flatt på et tørkestativ.



OBS

Ikke bruk klessnorer eller lignende for å feste varmeputen til tørkestativet. Ellers kan varmeputen ta skade.

Etter at varmeputen er ferdigtørket, kan du ta på plass skumformen og lukke glidelåsen.



ADVARSEL

Strømadapteren eller biladapteren skal først kobles til varmeputen når støpselkoblingen og varmeputen er helt tørre. Ellers kan varmeputen ta skade.



ADVARSEL

Ikke slå på varmeputen for å tørke den! Ellers er det fare for elektrisk støt.

7. Oppbevaring

Hvis du ikke bruker varmeputen på en lang stund, anbefaler vi at du oppbevarer den i originalemballasjen oppbevaring. Koble til koblingen og dermed varmeputen fra strømadapteren / biladapteren.



OBS

- Husk at varmeputen først må avkjøles. Ellers kan varmeputen ta skade.
- Ikke legg noen gjenstander på varmeputen under lagring, slik at du unngår at den får skarpe knekker.

8. Avfallshåndtering

Av hensyn til miljøet skal apparatet etter endt levetid ikke kastes sammen med vanlig husholdningsavfall. Kassering skal skje via aktuelle lokale oppsamlings punkter. Apparatet skal avhendes i henhold til WEEE direktivet om elektrisk og elektronisk avfall. Hvis du har spørsmål angående dette, kan du henvende deg til de kommunale myndighetene som har ansvar for avfallshåndteringen.



9. Fremgangsmåte ved problemer?

| Problem | Korrigering |
|---|---|
| PÅ/AV knappen lyser ikke når - strømforsyningen er koblet til varmeputen. - støpslet ikke er satt inn i en kontakt som virker. - PÅ/AV knappen holdes inne for å slå den på. | Send varmepute og strømforsyning til service. |

10. Tekniske data

Se typeskilt på varmeputen.

Teknisk data strømforsyning

| | |
|-------------------------------------|---|
| Modellnummer: | CZH024120200EUWM |
| Inngangsspenning: | 100 V-240 V |
| Vekselstrømfrekvens inn: | 50 Hz/60 Hz |
| Utgangsspenning: | 12,0 V |
| Utgangsstrøm: | 2,0 A |
| Utgangseffekt: | 24,0 W |
| Gjennomsnittlig driftseffektivitet: | 86,5% |
| Effekt ved lett belastning: | 85,9% |
| Inngangseffekt uten belastning: | 0,05 W |
| Produsentens navn/varemerke: | Shenzhen Chanzeho Technology Co. , Ltd. |

11. Reservedeler

Du kan bestille følgende reservedeler direkte fra kundeservice:

| | |
|-------------|------------------|
| Nettadapter | Art.-nr. 7170 |
| Biladapter | Art.-nr. 7161 |
| Bilstropper | Art.-nr. 714.049 |

12. Garanti/Service

Beurer GmbH, Söflinger Straße 218, D-89077 Ulm (heretter kalt „Beurer“) gir en garanti for dette produktet på betingelsene nedenfor og i det omfanget som er beskrevet nedenfor.

Garantibetingelsene nedenfor har ingen innvirkning på selgers lovpålagte garantiforpliktelser overfor kjøperen i henhold til kjøpekontrakten.

Garantien gjelder dessuten uten innvirkning på obligatoriske lovhjemlede ansvarsbestemmelser.

Beurer garanterer feilfri funksjon av og fullstendighet for dette produktet.

Den globale garantitiden er 3 år fra begynnelsen av kjøpet av det nye ubrukte produktet fra kjøperens side.

Denne garantien gjelder bare for produkter kjøperen har anskaffet som forbruker og utelukkende benytter til private formål i hjemmet.

Tysk lov gjelder.

Hvis dette produktet i løpet av garantitiden viser seg å være ufullstendig eller å ha funksjonsfeil i henhold til bestemmelsene nedenfor, vil Beurer i henhold til disse garantibetingelsene sørge for gratis omlevering eller reparasjon.

Hvis kjøperen vil fremsette et garantikrav, må han/hun først kontakte den lokale forhandleren: Se vedlagt liste over serviceadresser: „Service International“.

Kjøperen får da nærmere informasjon om behandling av garantikravet, for eksempel hvor produktet kan sendes og hvilke dokumenter som kreves.

Et garantikrav kommer bare i betraktning når kjøperen

- kan fremlegge fakturakopi/kjøpskvittering og
- originalproduktet

for Beurer eller en autorisert Beurer-partner.

Uttrykkelig unntatt fra denne garantien er

- slitasje som skyldes normal bruk eller forbruk av produktet
- tilbehørsdeler som ble levert sammen med produktet, og som slites eller brukes opp ved forskriftsmessig bruk (f.eks. batterier, mansjetter, pakninger, elektroder, lyskilder, tilbehør og inhalatortilbehør)
- produkter som ikke brukes, rengjøres, lagres eller vedlikeholdes i samsvar med instruksene i bruksanvisningen, samt produkter som er åpnet, reparert eller modifisert av kjøperen eller av et servicesenter som ikke er godkjent av Beurer
- skader som oppstår under transport mellom produsent og kunde eller mellom servicesenter og kunde
- produkter som ble kjøpt som annensortering eller brukartikler
- følgeskader som skyldes en mangel ved dette produktet (i slike tilfeller kan det likevel forekomme krav i henhold til produktansvar eller andre obligatoriske lovpålagte ansvarsbestemmelser).

Reparasjoner eller komplett utskifting vil i ingen tilfeller forlenge garantitiden.

Hyvä asiakas,

kiitos, että valitsit valikoimaamme kuuluvan tuotteen. Tuotteemme ovat tunnetusti korkealuokkaisia ja perusteellisesti testattuja, ja niiden käyttöalueet liittyvät lämpöön, painoon, verenpaineeseen, kehon lämpötilaan, sykkeeseen, pehmeisiin hoitomuotoihin, hierontaan, kauneudenhoitoon, ilmaan ja lastenhoitoon.

Ystävällisin terveisin
Beurer-tiimi









Sisältö

| | | | |
|---------------------------------------|-----|---------------------------------------|-----|
| 1. Merkkien selitykset..... | 117 | 5.4 Lämpötilan säätäminen..... | 122 |
| 2. Pakkauksen sisältö..... | 118 | 5.5 Automaattinen virrankatkaisu..... | 123 |
| 2.1 Laitteen kuvaus..... | 118 | 5.6 Kytkeminen pois päältä..... | 123 |
| 3. Tärkeitä ohjeita | | 6. Puhdistus ja hoito..... | 123 |
| Säilytä myöhempiä käyttöä varten..... | 119 | 7. Säilytys..... | 124 |
| 4. Tarkoituksenmukainen käyttö..... | 120 | 8. Hävittäminen..... | 124 |
| 5. Käyttö..... | 120 | 9. Ongelmien ratkaisu..... | 124 |
| 5.1 Turvallisuus..... | 120 | 10. Tekniset tiedot..... | 125 |
| 5.2 Käyttöönotto..... | 120 | 11. Varaosat..... | 125 |
| 5.3 Päällekytkeminen..... | 122 | 12. Takuu/huolto..... | 125 |

1. Merkkien selitykset

Laitteessa, sen käyttöohjeessa, pakkauksessa ja tyyppikilvessä käytetään seuraavia symboleita:

| | | | |
|---|--|---|--|
|  | Lue ohjeet. |  | Erittäin hellävarainen pesu 30 °C:ssa. |
| | |  | Valkaisu kielletty. |
|  | Älä pistä laitteeseen neuloja. |  | Kuivaus kuivausrummussa kielletty. |
| | |  | Silitys kielletty. |
|  | Älä käytä tuotetta taitettuna tai laskostettuna. |  | Kemiallinen pesu kielletty. |
| | |  | Vesipesu kielletty. |
|  | Pienet lapset (0–3-vuotiaat) eivät saa käyttää laitetta. |  | Tässä laitteessa käytetyt tekstiilit täyttävät Oeko-Tex-standardin 100 asettamat tiukat ympäristöekologiset vaatimukset saksalaisen Hohenstein-tutkimuslaitoksen mukaan. |
|  | Hävitä pakkaus ympäristöystävällisesti. | | |

| | | | |
|---|--|--|------------|
| === | Tasavirta |  | Valmistaja |
|  | Laitte on kaksoiseristetty ja vastaa siten suojausluokkaa 2. | | |
|  | Hävitä laite EU:n antaman sähkö- ja elektroniikkalaiteromua koskevan WEEE-di rektiivin (Waste Electrical and Electronic Equipment) mukaisesti. | | |
|  | Tämä tuote täyttää voimassa olevien eurooppalaisten ja kansallisten määräysten vaatimukset. | | |
|  | Sertifointimerkintä Venäjän fe deraatioon ja IVY-maihin vi- etäville tuotteille | | |
|  | VAROITUS; varoitus loukkaantumisvaaroista tai terveyttä uhkaavista vaaroista. | | |
|  | HUOMIO; mahdollisia laitteelle/lisävarusteille aiheutuvia vau- rioita koskeva turvallisuusvaroitus. | | |
|  | HUOMAUTUS; tärkeitä tietoja koskeva huomautus. | | |

2. Pakkauksen sisältö

Tarkista, että pakkaus on ulkoisesti vahingoittumaton ja että toimitus sisältää kaikki osat. Varmista ennen käyttöä, ettei laitteessa ja lisävarusteissa ole näkyviä vaurioita ja että kaikki pakkausmateriaalit on poistettu. Jos olet epävarma laitteen kunnosta, älä käytä laitetta. Ota yhteyttä jälleenmyyjään tai ilmoitettuun asiakas-
palveluosoitteeseen.

- 1 x lämmitettävä selkätuki
- 1 x verkkolaite
- 1 x autoadapteri

2.1 Laitteen kuvaus

- 1 Lämpötyyny
- 2 Verkkolaite
- 3 Autoadapteri
- 4 Tarranauhat kiinnitykseen
tuolin selkänojaan
- 5 Liitin
- 6 Virtapainike LED-valolla
- 7 Kiinnitysnauhat autoon

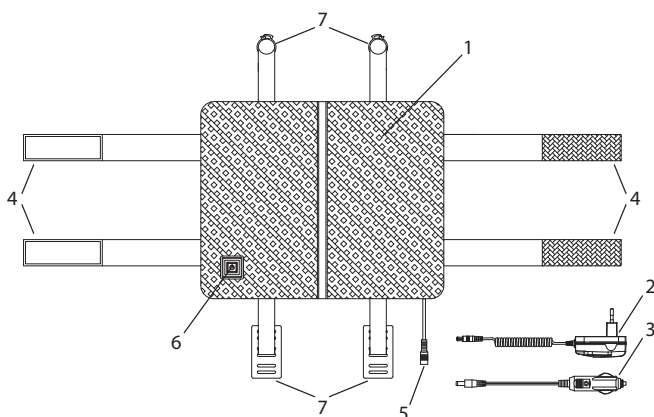

3. Tärkeitä ohjeita

Säilytä myöhempää käyttöä varten



VAROITUS

- Seuraavien ohjeiden noudattamatta jättäminen voi aiheuttaa henkilö- tai esinevahinkoja (sähköisku, palovamma, tulipalo). Seuraavat turvallisuusohjeet ja varoitukset on laadittu käyttäjän ja sivullisten terveyden sekä itse laitteen suojaamiseksi. Noudata sen vuoksi näitä ohjeita ja anna tämä käyttöohje mukaan, jos luovutat tuotteen eteenpäin.
- Tätä lämpötyynyä eivät saa käyttää henkilöt, jotka eivät aisti lämpöä, tai hoivaa tarvitsevat henkilöt, jotka eivät pysty reagoimaan ylikuumentumiseen (esim. diabeetikot ja henkilöt, joilla on sairauden aiheuttamia ihomuutoksia tai arpeutuneita ihoalueita, samoin kuin kipulääkkeiden tai alkoholin vaikutuksen alaisena olevat henkilöt).
- Tätä lämpötyynyä ei saa käyttää pienillä lapsilla (0–3-vuotiaat), sillä he eivät pysty reagoimaan ylikuumentumiseen.
- 3–8-vuotiaat lapset saavat käyttää lämpötyynyä vain valvottuina, ja tällöin säädin on asettava aina alimpaan lämpötilaan.
- Yli 8-vuotiaat lapset sekä henkilöt, joiden fyysiset, sensoriset tai henkiset kyvyt ovat alentuneet tai joilla ei ole tarvittavaa kokemusta ja tietoa, saavat käyttää lämpötyynyä vain, jos heitä valvotaan ja heille opastetaan laitteen turvallinen käyttö ja he ymmärtävät käyttöön liittyvät vaarat.
- Lapset eivät saa leikkiä lämpötyynyllä.
- Lapset eivät saa puhdistaa tai huoltaa tyynyä ilman valvontaa.
- Tätä lämpötyynyä ei ole tarkoitettu sairaalakäyttöön.
- Tämä lämpötyyny on tarkoitettu ainoastaan yksityiseen kotikäyttöön, eikä sitä ole tarkoitettu kaupalliseen käyttöön.
- Älä työnnä tyynyyn neuloja.
- Älä käytä tyynyä taitettuna tai laskostettuna.
- Älä käytä tyynyä märkänä.
- Lämpötyynyä saa käyttää ainoastaan etiketissä ilmoitetulla säätimellä.
- Lämpötyynyn saa kytkeä ainoastaan etiketissä ilmoitettuun verkkojännitteeseen.
- Lämpötyynyn tuottamat sähkö- ja magneettikentät saattavat häiritä sydämentahdistimen toimintaa. Kenttien voimakkuudet ovat kuitenkin selvästi raja-arvoja pienemmät: sähkökentän voimakkuus enintään 5 000 V/m, magneettikentän voimakkuus enintään 80 A/m, magneettivuon tiheys enintään 0,1 milliteslaa. Kysy lämpötyynyn käytöstä ensin lääkäritä ja sydämentahdistimesi valmistajalta.
- Älä vedä johdoista äläkä taita tai väännä niitä.

- Lämpötyynyn johto ja kytkimet voivat aiheuttaa varomattomasti aseteltuina takertumis-, kuristumis-, kompastumis- tai päälleastumisvaaran. Käyttäjän on varmistettava, että ylimääräinen johto ja johdot yleisesti on aseteltu aina turvallisesti.
- Tarkista lämpötyyny säännöllisesti kulumien ja vaurioiden varalta. Jos niitä on havaittavissa, jos lämpötyynyä on käytetty epäasianmukaisesti tai jos se ei enää lämpene, se on toimitettava valmistajan tarkastettavaksi ennen seuraavaa virran kytkemistä.
- Lämpötyynyä (ja sen lisävarusteita) ei saa missään tapauksessa avata tai korjata, koska tällöin laitteen moitteetonta toimintaa ei voida enää taata. Tämän ohjeen laiminlyönti johtaa takuun raukeamiseen.
- Jos lämpötyynyn virtajohto vaurioituu, se on hävitettävä asianmukaisesti. Jos virtajohtoa ei voida vaihtaa, lämpötyyny on hävitettävä asianmukaisesti.
- Kun lämpötyynyn virta on kytkettynä, sen päälle ei saa asettaa – teräviä esineitä, – eikä lämmönlähteitä, kuten kuumavesipulloa, lämpötyynyä tai vastaavaa esinettä .
- Säätimen elektroniset osat lämpenevät lämpötyynyä käytettäessä. Siksi säädintä ei saa peittää eikä asettaa lämpötyynyn päälle käytön aikana.
- Noudata ehdottomasti seuraavien lukujen sisältämiä ohjeita: ”Käyttö, puhdistus ja ylläpito”, ”Säilytys”.
- Jos sinulla on kysyttävää laitteidemme käytöstä, otathan yhteyttä asiakaspalveluumme.

4. Tarkoituksenmukainen käyttö



HUOMIO

Tämä lämpötyyny on tarkoitettu vain ihmiskehon lämmittämiseen.

5. Käyttö

5.1 Turvallisuus



HUOMIO

Lämpötyynyssä on TURVAJÄRJESTELMÄ. Tämä anturitekniikka estää lämpötyynyn ylikuumenemisen koko tyynyn alueella katkaisemalla virran vian ilmetessä.

5.2 Käyttöönotto



HUOMIO

Varmista, ettei lämpötyyny pääse laskostumaan tai taittumaan käytön aikana.

Liittimen voi sijoittaa lämpötyynyn vasemmalle tai oikealle alapuolelle.

Tarkista ensin, kummalla puolella etäisyys pistorasiaan on lyhyempi. Voit vaihtaa liittimen paikkaa avaamalla takaosassa olevan vetoketjun, poistamalla vaahtomuoviosan, työntämällä liittimen ulkopuolelta päällisen läpi sisäpuolelle ja vetämällä sitten liittimen jälleen toisen aukon läpi ulos. Aseta sen jälkeen vaahtomuoviosa takaisin paikalleen ja sulje vetoketju.

Käyttö kotona tai toimistossa

- Kiinnitä lämpötyyny tuolin selkänojaan avaamalla molemmat sivuilla olevat tarranauhat (4), yhdistämällä ne tuolin selkänojan takana ja kiinnittämällä yhteen.
- Yhdistä ensin verkkolaite lämpötyynyn liittimen (5) avulla.
- Kytke verkkolaite (2) sitten pistorasiaan. LED-valolla (6) varustettu virtapainike vilkkuu lyhyesti.

Käyttö autossa



HUOMIO

- Älä missään tapauksessa käytä lämpötyynyn sivuilla olevia tarranauhoja lämpötyynyn kiinnittämiseen autonistuimeen. Ne estävät sivuturvatyynyn toiminnan.
- Sulje sivuilla olevat kiinnitysnauhat sen vuoksi lämpötyynyn takaosassa, jotta ne eivät häiritse eivätkä niiden tarrakiinnikkeet vaurioita selkänojan päällistä. Suljettujen tarranauhojen tulisi olla tasaisesti lämpötyynyn takaosaa vasten.

Kiinnitä ensin autoon tarkoitetut kiinnitysnauhat (7) autonistuimeen. Aseta autoon tarkoitettu kiinnitysnauha istuinosaan päälle tasainen puoli ylöspäin.

Autonistuimen
etuosa

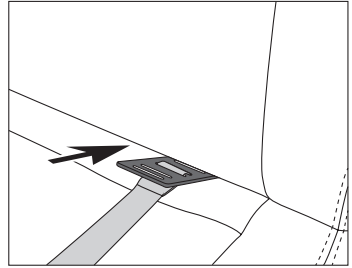

Työnnä suorakulmainen salpa istuimen ja selkänojan välistä etupuolelta takapuolelle ja aseta salpa takana pystysuoraan.

Autonistuimen
takaosa

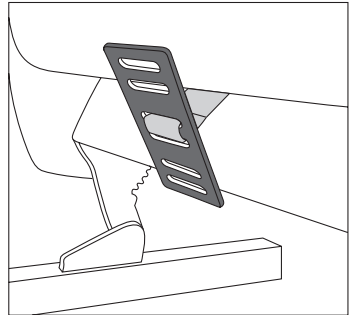

Kiinnitä sen jälkeen kiinnike pääntuen pidikkeeseen työntämällä ensin molempia päitä erilleen kaaviossa esitetyllä tavalla.

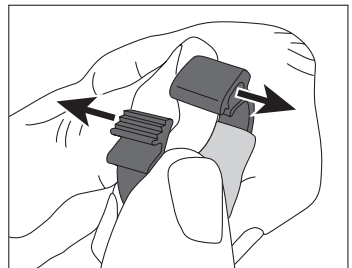

Tällä tavalla muodostuneen aukon ansiosta kiinnikkeen voi työntää pääntuen pidikkeen päälle ja sulkea sitten jälleen. Sulje kiinnike painamalla sitä niin kauan yhteen, kunnes se on tiiviisti pääntuen pidikkeen ympärillä.

Pääntuen
pidike

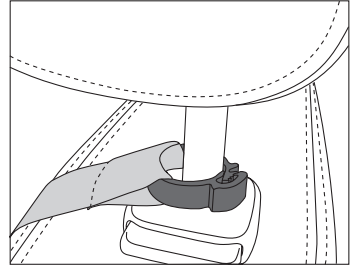

Autoon tarkoitetut kiinnitysnauhat eivät saa mennä ristiin tai kierteelle eikä niitä saa kiinnittää silmukkapuoli istuinta päin.

Pida lämpötyynyä kädessäsi, avaa takaosassa olevan 4 tarrakiinnityksen suojukset, pidä lämpötyynyä kaarevalta puolelta selkääsi vasten lannenikamien korkeudella ja nojaudu selkänjojaa vasten.

Tarkista sen jälkeen tarrakiinnitys. Jos koukkuosa ja silmukkanauha eivät ole täysin toisiaan vasten, voit säätää asentoa, kunnes kiinnitys on asianmukainen kaikissa 4 kohdassa.

Tukityynyyn asentoa voi muuttaa aina tarvittaessa lämpötyynyn takaosassa olevien tarrakiinnitysten avulla.

Yhdistä nyt autoadapterin liitin (5). Liitä autoadapteri (3) sitten 12 V:n pistorasiaan.

Autoon kiinnitettyjen kiinnitysnauhojen poistaminen autonistuimesta

Avaa klipsit työntämällä molempia päitä jälleen sivuttain irti toisistaan. Työnnä sitten suorakulmainen salpa selkänjojan ja istuimen välistä taka-puolelta etupuolelle.

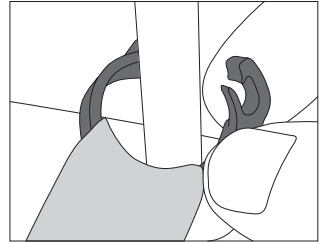

5.3 Päällekytkeminen

Kytke lämpötyyny päälle painamalla virtapainiketta (6) pidempään. Virtapainikkeessa palaa punainen merkkivalo. Lämmitystaso 3 – korkein lämpö – on aktiivinen.

OHJE

Mallista riippuen auton 12 V:n pistorasia voi aktivoitua eri ajankohtina:

- pysyvästi
- autonoven avaamisen jälkeen
- sytyysjärjestelmästä tai moottorin käynnistä riippuen.

HUOMIO

Jos auton 12 V:n pistorasia on pysyvästi aktiivinen, suosittelemme pääsääntöisesti irrottamaan autoadapterin 12 V:n pistorasiasta aina autosta poistuttaessa.

5.4 Lämpötilan säätäminen

Säädä lämpötilaa painamalla lyhyesti virtapainiketta. Kytkemisjärjestys on 1-2-3-1-2 ...

Taso 0: Pois päältä:

Taso 1: minimilämpö – vihreä merkkivalo palaa

Taso 2: keskitasoinen lämpö – keltainen merkkivalo palaa

Taso 3: korkein lämpö – punainen merkkivalo palaa

OHJE

Jotta lämpötyyny lämpenisi nopeasti, valitse aluksi korkein lämmitystaso.



OHJE

Tässä lämpötyynyssä on pikalämmitystoiminto, joka saa laitteen lämpenemään nopeasti ensimmäisten 10 minuutin aikana.



VAROITUS

Jos lämpötyynyä käytetään useamman tunnin ajan, suosittelemme valitsemaan säätimestä alimman lämmitystason. Näin vältetään lämmitettävän kehonosan ylikuumentuminen ja siitä mahdollisesti aiheutuva palovamma.

5.5 Automaattinen virrankatkaisu

Lämpötyynyssä on automaattinen virrankatkaisutoiminto. Se lopettaa lämmittämisen noin 90 minuutin kuluttua lämmitystyynyn käynnistämisestä. Virtapainikkeen valo ei silloin enää pala. Voit kytkeä lämpötyynyn uudelleen päälle painamalla virtapainiketta.



5.6 Kytkeminen pois päältä

Kytke lämpötyyny pois päältä painamalla virtapainiketta pidempään. Virtapainikkeen valo ei silloin enää pala.



OHJE

Jos lämpötyynyä ei enää käytetä, kytke lämpötyyny pois päältä painamalla virtapainiketta pidempään. Irrota sitten verkkolaite pistorasiasta tai autoadapteri auton 12 V:n liitännästä.

6. Puhdistus ja hoito



VAROITUS

Irrota ennen puhdistamista aina ensin verkkolaite pistorasiasta tai autoadapteri auton 12 V:n liitännästä. Irrota sen jälkeen liitin ja siten verkkolaite / autoadapteri lämpötyynystä. Muutoin on olemassa sähköiskun tai lämpötyynylle tai adapterille aiheutuvien vaurioiden vaara.



HUOMIO

Verkkolaite ja autoadapteri eivät saa koskaan joutua kosketuksiin veden tai muiden nesteiden kanssa. Ne voisivat vaurioitua.

- Käytä verkkolaitteen ja autoadapterin puhdistukseen kuivaa ja nukkaamatonta liinaa. Älä käytä kemiallisia puhdistusaineita tai hankausaineita.
- Pienet tahrat voidaan poistaa lämpötyynystä kostutetulla liinalla ja tarvittaessa pienellä määrällä nestemäistä hienopesuainetta.



HUOMIO

Huomioi, ettei lämpötyynyä saa pestä kemiallisesti, vääntää kuivaksi, rumpukuivata, mankeloida tai silittää.

- Lämpötyyny on konepestävä. Avaa takaosassa oleva vetoketju ja poista vaahtomuoviosa. Vaahtomuoviosan poistaminen nopeuttaa lämpötyynyn kuivumista.
- Aseta lämpötyyny tynnyliinan sisään ja sulje tynnyliina. Tynnyliina vähentää lämpötyynylle aiheutuvaa mekaanista kuormitusta pesun aikana.
- Valitse pesukoneesta erittäin hellävarainen 30 °C:n pesuohjelma (villapesu). Käytä hienopesuainetta ja annostelee se valmistajan ohjeiden mukaan.



HUOMIO

Huomaathan, että liian usein tapahtuva pesu kuluttaa lämpötyynyä. Lämpötyyny tulisi siksi pestä koko käyttöikänsä aikana enintään kymmenen kertaa pesukoneessa.

Poista lämpötyyny heti pesun jälkeen tyynyliinasta. Venytä kostea lämpötyyny alkuperäiseen muotoonsa ja anna sen kuivua kuivaustelineellä tasaiseksi levitettynä.



HUOMIO

Älä kiinnitä lämpötyynyä kuivaustelineeseen pyykkipojilla tai vastaavilla. Muutoin se saattaa vaurioitua.

Kun lämpötyyny on kuivunut kokonaan, voit asettaa vaahtomuoviosan takaisin sen sisään ja sulkea vetoketjun.



VAROITUS

Liitä verkkolaite tai autoadapteri vasta sitten lämpötyynyyn, kun liitin ja lämpötyyny ovat täysin kuivat. Muutoin lämpötyyny saattaa vaurioitua.



VAROITUS

Älä missään tapauksessa kytke lämpötyynyyn virtaa kuivatustarkoituksessa! Muutoin voi aiheutua sähköiskuja.

7. Säilytys

Jos lämpötyynyä ei käytetä pitkään aikaan, suosittelemme säilyttämään sitä alkuperäisessä pakkauksessaan. Irrota tätä varten liitin ja siten lämpötyyny verkkolaitteesta / autoadapterista.



HUOMIO

- Anna lämpötyynyyn ensin jäähtyä. Muutoin lämpötyyny saattaa vaurioitua.
- Säilytyksen aikana älä aseta mitään esineitä lämpötyynyyn päälle, jottei lämpötyyny väännä.

8. Hävittäminen

Kun laitteen käyttöikä on päättynyt, laitetta ei saa ympäristöystävälliseksi tavallisen kotitalousjätteen seassa. Hävitä käytöstä poistettu laite viemällä se asianmukaiseen keräys- ja kierrätyspisteeseen. Hävitä laite EU:n antaman sähkö- ja elektroniikkalaiteromua koskevan WEEE-direktiivin (Waste Electrical and Electronic Equipment) mukaisesti. Lisätietoja saat paikallisilta jätehuoltoviranomaisilta.



9. Ongelmien ratkaisu

| Ongelma | Ratkaisu |
|---|--|
| Virtapainikkeessa ei pala valoa, kun - verkkolaite on liitetty kunnolla lämpötyynyyn. - verkkopistoke on kytketty toimivaan pistorasiaan. - lämpötyyny kytkettiin päälle painamalla virtapainiketta pitkään. | Lähetä lämpötyyny ja verkkolaite huoltoon. |

10. Tekniset tiedot

Katso lämpötyynyn tyyppikilpi.

Verkkolaitteen tekniset tiedot

| | |
|----------------------------------|---|
| Mallin tunnus: | CZH024120200EUWM |
| Syöttöjännite: | 100 V-240 V |
| Tulovaihtovirtataajuus: | 50 Hz/60 Hz |
| Lähtöjännite: | 12,0 V |
| Lähtövirta: | 2,0 A |
| Lähtöteho: | 24,0 W |
| Keskimääräinen teho käytössä: | 86,5% |
| Teho alhaisessa kuormassa: | 85,9% |
| Tehonotto nolakuormassa: | 0,05 W |
| Valmistajan nimi / tavaramerkki: | Shenzhen Chanzeho Technology Co. , Ltd. |

11. Varaosat

Voit tilata seuraavia varaosia suoraan asiakaspalvelusta:

| | |
|------------------------|------------------|
| Verkkolaite | tuotenro 7170 |
| Autoadapteri | tuotenro 7161 |
| Kiinnitysnauhat autoon | tuotenro 714.049 |

12. Takuu/huolto

Beurer GmbH, Söflinger Straße 218, D-89077 Ulm (jäljempänä "Beurer") myöntää tälle tuotteelle takuun jäljempänä mainituin ehdoin ja jäljempänä kuvatussa laajuudessa.

Jäljempänä ilmoitetut takuehdot eivät vaikuta myyjän lakisääteisiin takuuvaihtoehtoihin, jotka syntyvät ostajan kanssa solmittavan kauppasopimuksen myötä.

Takuu on lisäksi voimassa riippumatta lain määräämistä vastuista.

Beurer takaa, että tuote toimii moitteetta ja että siitä ei puutu mitään.

Maailmanlaajuinen takuu-aika on 3 vuotta siitä, kun ostaja ostaa uuden, käyttämättömän tuotteen.

Takuu koskee vain tuotteita, jotka ostaja on hankkinut kuluttajana ja joita hän käyttää ainoastaan henkilökohtaisiin tarkoituksiin kotitalouskäytössä.

Voimassa on Saksan laki.

Jos tällainen tuote osoittautuu takuuajana epätäydelliseksi tai sen toiminnassa on puutteita jäljempänä ilmoitettujen ehtojen mukaisesti, Beurer toimittaa näiden takuehtojen mukaisesti maksutta korvaavan tuotteen tai korjaa tuotteen.

Kun ostaja haluaa ilmoittaa takuutapauksesta, hänen on käännyttävä ensin paikallisen jällemyyjän puoleen: katso asiakaspalveluosoitteet oheisesta Service International -luettelosta.

Tämän jälkeen ostaja saa tarkempia tietoja takuutapauksen käsittelystä, esim. mihin hän voi lähettää tuotteen ja mitä asiakirjoja vaaditaan.

Takuuvaatimus voidaan tehdä vain, jos ostaja pystyy esittämään

- laskukopion/ostokuitin
- alkuperäisen tuotteen

Beurerille tai Beurerin valtuuttamalle yhteistyökumppanille.

Takuu ei kata

- tuotteen normaalista käytöstä aiheutuvaa kulumista
- tuotteen mukana toimitettuja lisävarusteita, jotka kuluvat asianmukaisessa käytössä (esim. paristoja, akkuja, mansetteja, tiivisteitä, elektrodeja, lamppuja, vaihtopäitä tai inhalaattorin varusteita)
- tuotteita, joita on käytetty, puhdistettu, varastoitu tai huollettu epäasiallisesti ja/tai käyttöohjeen määräysten vastaisesti, eikä tuotteita, jotka ostaja tai muu kuin Beurerin valtuuttama huoltopiste on avannut, korjannut tai muuttanut
- kuljetuksessa valmistajan ja asiakkaan tai huoltopisteen ja asiakkaan välillä aiheutuneita vaurioita
- kakkoslaatuisina tai käytettyinä ostettuja tuotteita
- tuotteessa esiintyvistä puutteista johtuvia välillisiä vahinkoja (tällaisessa tapauksessa voidaan kuitenkin mahdollisesti esittää vaateita tuotevastuun tai muiden lain määrittämien vastuiden perusteella).

Korjaukset tai koko tuotteen vaihtaminen eivät missään tapauksessa pidennä takuuaikaa.

