

beurer

EM 29



CE 0483

| | | |
|-----------|----------------------------------------------------------------|-----|
| DE | Knie- und Ellenbogen TENS Gebrauchsanweisung | 2 |
| EN | Knee and elbow TENS Instructions for use | 19 |
| FR | TENS pour genoux et coudes Mode d'emploi..... | 34 |
| ES | TENS para rodilla y codo Instrucciones de uso | 51 |
| IT | TENS per ginocchia e gomiti Istruzioni per l'uso | 67 |
| TR | Diz ve dirsek TENS Kullanım Kılavuzu..... | 83 |
| RU | Тренажер для коленей и локтей Инструкция по применению..... | 98 |
| PL | Mankiet TENS na kolana i łokcie Instrukcja obsługi | 114 |

Inhalt

| | | | |
|-----------------------------|----|----------------------------------------------------------|----|
| 1. Kennenlernen | 2 | 7. Reinigung und Aufbewahrung | 12 |
| 2. Zeichenerklärung | 3 | 8. Entsorgen | 13 |
| 3. Wichtige Hinweise | 4 | 9. Problemlösung | 13 |
| 4. Gerätebeschreibung | 8 | 10. Technische Angaben | 15 |
| 5. Inbetriebnahme | 9 | 11. Hinweise zu Elektromagnetischer Verträglichkeit..... | 16 |
| 6. Bedienung | 10 | 12. Garantie/Service..... | 16 |

Lieferumfang

- Knie- und Ellenbogen Universalmanschette
- 1x Bedieneinheit
- 1x Anschlusskabel
- Batterien, 3 x 1,5 V AAA (LR03, Micro)
- Diese Gebrauchsanweisung

1. Kennenlernen

Sehr geehrte Kundin, sehr geehrter Kunde,

wir freuen uns, dass Sie sich für ein Produkt unseres Sortimentes entschieden haben. Unser Name steht für hochwertige und eingehend geprüfte Qualitätsprodukte aus den Bereichen Wärme, Gewicht, Blutdruck, Körpertemperatur, Puls, Sanfte Therapie, Massage und Luft. Bitte lesen Sie diese Gebrauchsanweisung aufmerksam durch, bewahren

Sie sie für späteren Gebrauch auf, machen Sie sie anderen Benutzern zugänglich und beachten Sie die Hinweise.

Mit freundlicher Empfehlung
Ihr Beurer-Team

Schmerzbehandlung mit dem EM 29 Stimulationsgerät





Wie funktioniert Reizstrom?

Das Knie- und Ellenbogen TENS arbeitet auf Basis der Elektrischen Nervenstimulation (TENS). Unter TENS, der transkutanen elektrischen Nervenstimulation, versteht man die über die Haut wirkende elektrische Anregung von Nerven. TENS ist als klinisch erwiesene, wirksame, nicht-medikamentöse, bei richtiger Anwendung nebenwirkungsfreie Methode zur Behandlung von Schmerzen bestimmter Ursachen zugelassen – dabei auch zur einfachen Selbstbe-









handlung. Der schmerzlindernde bzw. -unterdrückende Effekt wird unter anderem erreicht durch die Unterdrückung der Weiterleitung des Schmerzes in Nervenfasern (hierbei vor allem durch hochfrequente Impulse) und Steigerung der Ausscheidung körpereigener Endorphine, die das Schmerzempfinden durch ihre Wirkung im Zentralen Nervensystem vermindern. Diese Methode ist klinisch geprüft und zugelassen. Jedes Krankheitsbild, das eine TENS-Anwendung sinnvoll macht, muss von Ihrem behandelnden Arzt geklärt werden. Dieser wird Ihnen auch Hinweise zum jeweiligen Nutzen einer TENS-Selbstbehandlung geben.

2. Zeichenerklärung

Folgende Symbole werden in der Gebrauchsanweisung verwendet.

| | | |
|----------------------------------------------------------------------------------|----------------|-----------------------------------------------------------------------------------------------------------------------------------------------------------------|
|  | Warnung | Warnhinweis auf Verletzungsgefahren oder Gefahren für Ihre Gesundheit. |
|  | Achtung | Sicherheitshinweis auf mögliche Schäden am Gerät/Zubehör. |
|  | Hinweis | Hinweis auf wichtige Informationen. |
|  | | Das Gerät darf nicht von Personen mit medizinischen Implantaten (z.B. Herzschrittmacher) verwendet werden. Andernfalls kann deren Funktion beeinträchtigt sein. |

Folgende Symbole werden auf dem Typenschild verwendet.

| | |
|-----------------------------------------------------------------------------------|----------------------------------------------------------------------------------------------------------------------------|
|  | Anwendungsteil Typ BF |
|  | Gebrauchsanweisung beachten |
|  | Effektive Ausgangswerte über 10mA gemittelt über jedes 5-Sek. Intervall können vom Gerät abgegeben werden |
|  | Hersteller |
|  | Vor Nässe schützen |
|  | Seriennummer |
|  | CE-Kennzeichnung Dieses Produkt erfüllt die Anforderungen der geltenden europäischen und nationalen Richtlinien. |
|  | Entsorgung gemäß Elektro- und Elektronik-Altgeräte EG-Richtlinie WEEE (Waste Electrical and Electronic Equipment) |

3. Wichtige Hinweise

Sicherheitshinweise



Warnung

- Verwenden Sie das Knie- und Ellenbogen TENS ausschließlich:
 - am Menschen,
 - zur äußerlichen Anwendung,
 - für den Zweck, für den es entwickelt wurde und auf die in dieser Gebrauchsanweisung angegebene Art und Weise.
- Jeder unsachgemäße Gebrauch kann gefährlich sein!
- Bei akuten Notfällen hat die Erste Hilfe Vorrang.
- Dieses Gerät ist nicht für den gewerblichen oder klinischen Gebrauch bestimmt, sondern ausschließlich zur Eigenanwendung im privaten Haushalt.
- Vor dem Gebrauch ist sicherzustellen, dass das Gerät und Zubehör keine sichtbaren Schäden aufweisen. Benutzen Sie es im Zweifelsfall nicht und wenden Sie sich an Ihren Händler oder an die angegebene Kundendienstadresse.
- Bei gesundheitlichen Bedenken irgendwelcher Art konsultieren Sie Ihren Hausarzt!
- Das Knie- und Ellenbogen TENS darf ausschließlich zur äußeren Anwendung am menschlichen Knie- oder Ellenbogen angewendet werden. Die Anwendung an anderen Körperpartien kann zu schwerwiegenden Gesundheitsproblemen führen.
- Eine leichte Rötung der Haut nach der Anwendung ist normal und verschwindet innerhalb kurzer Zeit. Verwenden Sie das Gerät erst wieder, wenn die Rötung verschwunden ist.
- Wenn bei längerer Therapiezeit Hautirritationen auftreten, wählen Sie eine kürzere Anwendungszeit.
- Treten stärkere Hautirritationen auf, brechen Sie die Behandlung ab und suchen Sie den Arzt auf.
- Dieses Gerät ist nicht dafür bestimmt, durch Kinder oder Personen mit eingeschränkten physischen, sensorischen (z.B. Schmerzunempfindlichkeit) oder geistigen Fähigkeiten oder mangels Erfahrung und/oder mangels Wissen benutzt zu werden, es sei denn, sie werden durch eine für ihre Sicherheit zuständige Person beaufsichtigt oder erhalten von ihr Anweisungen, wie das Gerät zu benutzen ist.
- Halten Sie Kinder vom Verpackungsmaterial fern (Erststichungsgefahr!).
- Benutzen Sie keine Zusatzteile, die nicht vom Hersteller empfohlen werden.
- Verschieben und legen Sie die Manschette nicht an während die Bedieneinheit eingeschaltet ist.
- Stecken Sie das Anschlusskabel der Elektrodenstecker nur in die dafür vorgesehene Bedieneinheit und die dazugehörige Universalmanschette.
- Ziehen Sie während der Behandlung nicht an den Anschlusskabeln.
- Verbiegen oder ziehen Sie nicht am Ende des Anschlusskabels.

- Tragen Sie keine elektronischen Geräte wie zum Beispiel Uhren während Sie das Gerät nutzen.

Vorsichtsmaßnahmen



Warnung

- Führen Sie die Anwendung in den ersten Minuten im Sitzen oder Liegen durch, um in den seltenen Fällen vagaler Reaktion (Schwächegefühl) nicht unnötiger Verletzungsgefahr ausgesetzt zu sein. Stellen Sie bei Eintreten eines Schwächegefühls sofort das Gerät ab und legen Sie die Beine hoch (ca. 5 – 10 Min.).
- Die Behandlung sollte angenehm sein. Sollte das Gerät nicht korrekt funktionieren, sich Unwohlsein oder Schmerzen einstellen, brechen Sie die Anwendung sofort ab.
- Manschette nur abnehmen, wenn das Gerät ausgeschaltet ist!
- Verwenden Sie das Gerät nicht in der Nähe (~ 1 m) von Kurzwellen- oder Mikrowellengeräten (z. B. Handys), da diese zu Schwankungen der Ausgangswerte des Gerätes führen können.
- Das Gerät niemals in Wasser oder andere Flüssigkeiten tauchen.
- Nicht anwenden in der Nähe leicht entzündlicher Stoffe, Gase oder Sprengstoffe.

Hinweise zu den Elektroden



Achtung

- Die Elektroden dürfen nicht auf offenen Hautstellen angebracht werden.
- Max. empfohlener Ausgangswert für Elektroden 5 mA/ cm².
- Effektive Stromdichten über 2 mA/ cm² erfordern eine erhöhte Aufmerksamkeit des Anwenders.



Warnung

Um gesundheitlichen Schäden vorzubeugen ist in folgenden Fällen von der Anwendung des Gerätes dringend abzuraten:

- Verwenden Sie das Gerät nicht, wenn Sie einen Herzschrittmacher oder andere Implantate, wie z.B. eine Insulinpumpe oder metallene Implantate, tragen.
- Bei hohem Fieber (z.B. > 39 °C).
- Bei bekannten oder akuten Herzrhythmusstörungen (Arrhythmien) und anderen Erregungsbildungs- und Leitungsstörungen am Herzen.
- Bei Anfallsleiden (z.B. Epilepsie).
- Bei einer bestehenden Schwangerschaft.
- Bei vorliegenden Krebserkrankungen.
- Nach Operationen, bei denen verstärkte Muskelkontraktionen den Heilungsprozess stören könnten.



- Auf akut oder chronisch erkrankter (verletzter oder entzündeter) Haut, z.B. bei schmerzhaften und schmerzlosen Entzündungen, Rötungen.
- Bei Hautausschlägen (z.B. Allergien), Verbrennungen, Prellungen, Schwellungen und offenen sowie sich im Heilungsprozess befindliche Wunden.
- An Operationsnarben, die in der Heilung begriffen sind.
- Bei gleichzeitigem Anschluss an ein Hochfrequenz-Chirurgiegerät. Hier kann es Verbrennungen unter den Reizstromfeldern zur Folge haben.
- Unter Einwirkung von schmerzlindernden Medikamenten sowie Alkohol oder Schlafmitteln.
- Bei allen Tätigkeiten, bei denen eine unvorhergesehene Reaktion (z.B. verstärkte Muskelkontraktion trotz niedriger Intensität) gefährlich werden kann, z.B. während des Autofahrens oder Bedienen und Führens einer Maschine.
- An schlafenden Personen.
- Benutzen Sie dieses Gerät nicht gleichzeitig mit anderen Geräten, die elektrische Impulse an Ihren Körper abgeben.
- Das Gerät ist zur Eigenanwendung geeignet.
- Die Manschette darf aus hygienischen Gründen nur bei einer Person angewendet werden.
- Achten Sie darauf, dass während der Stimulation keine metallischen Objekte in Kontakt mit den Elektroden gelangen können, da es sonst zu punktuellen Verbrennungen kommen kann.

- Bei akuten oder chronischen Erkrankungen des Magen-Darmtrakts.
- Bei Vorhandensein von metallischen Implantaten.
- Bei Insulinpumpenträgern.
- Im Umgang mit hoher Feuchtigkeit wie z. B. im Badezimmer oder beim Baden oder Duschen.

Das Gerät darf nicht angewendet werden:

- Im Bereich des Kopfes: Hier kann es Krampfanfälle auslösen.
- Im Bereich des Halses/ Halsschlagader: Hier kann es einen Herzstillstand auslösen.
- Im Bereich des Rachenraums und Kehlkopfes: Hier kann es Muskelverkrampfungen auslösen, die ein Ersticken herbeiführen können.
- In der Nähe des Brustkorbes: Hier kann es das Risiko von Herzkammerflimmern erhöhen und einen Herzstillstand herbeiführen.

Konsultieren Sie vor der Anwendung Ihren Arzt bei:

- Akuten Erkrankungen, insbesondere bei Verdacht oder Vorliegen von Blutgerinnungsstörungen, Neigung zu thromboembolischen Erkrankungen sowie bei bösartigen Neubildungen.
- Im Falle von Diabetes oder anderer Erkrankungen.
- Nicht abgeklärten chronischen Schmerzzuständen unabhängig von der Körperregion.

- Allen Sensibilitätsstörungen mit reduziertem Schmerzempfinden (wie z.B. Stoffwechselstörungen).
- Gleichzeitig durchgeführten medizinischen Behandlungen.
- Mit der Stimulationsbehandlung auftretenden Beschwerden.
- Beständigen Hautreizungen unter den Elektroden.

Warnung

Eine Anwendung des Gerätes ersetzt keine ärztliche Konsultation und Behandlung. Befragen Sie bei jeder Art von Schmerz oder Krankheit deshalb immer zunächst Ihren Arzt!

Vor Inbetriebnahme

Achtung

- Vor Gebrauch des Gerätes ist jegliches Verpackungsmaterial zu entfernen.
- Schalten Sie das Gerät sofort aus, wenn es defekt ist oder Betriebsstörungen vorliegen.
- Legen Sie die Knie- und Ellenbogenmanschette nie mit blanken Metallelektroden an. Die Benutzung der Knie- und Ellenbogenmanschette ohne Elektrodenabdeckung kann zu Verletzungen führen.

Achtung

- Der Hersteller haftet nicht für Schäden, die durch unsachgemäßen oder falschen Gebrauch verursacht wurden.
- Schützen Sie das Gerät vor Staub, Schmutz und Feuchtigkeit.
- Wenn das Gerät heruntergefallen ist oder extremer Feuchtigkeit ausgesetzt war oder anderweitige Schäden davongetragen hat, darf es nicht mehr benutzt werden. Das Gerät darf nicht hohen Temperaturen oder der Sonnenbestrahlung ausgesetzt werden.
- Sie dürfen das Gerät keinesfalls öffnen oder reparieren, da sonst eine einwandfreie Funktion nicht mehr gewährleistet ist. Bei Nichtbeachten erlischt die Garantie.
- Wenden Sie sich bei Reparaturen an den Kundenservice oder an einen autorisierten Händler.

Hinweise zum Umgang mit Batterien

- Wenn Flüssigkeit aus einer Batteriezelle mit Haut oder Augen in Kontakt kommt, die betroffene Stelle mit Wasser auswaschen und ärztliche Hilfe aufsuchen.
-  **Verschluckungsgefahr!** Kleinkinder könnten Batterien verschlucken und daran ersticken. Daher Batterien für Kleinkinder unerreichbar aufbewahren!
- Auf Polaritätskennzeichen Plus (+) und Minus (-) achten.
- Wenn eine Batterie ausgelaufen ist, Schutzhandschuhe anziehen und das Batteriefach mit einem trockenen Tuch reinigen.

- Schützen Sie Batterien vor übermäßiger Wärme.
- ⚠ **Explosionsgefahr!** Keine Batterien ins Feuer werfen.
- Batterien dürfen nicht geladen oder kurzgeschlossen werden.
- Bei längerer Nichtbenutzung des Geräts die Batterien aus dem Batteriefach nehmen.
- Verwenden Sie nur denselben oder einen gleichwertigen Batterietyp.
- Immer alle Batterien gleichzeitig auswechseln.
- Keine Akkus verwenden!
- Keine Batterien zerlegen, öffnen oder zerkleinern.

4. Gerätebeschreibung

Übersicht Bedieneinheit

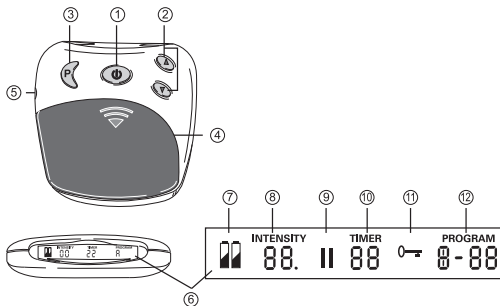

| Pos. | Bezeichnung |
|------|------------------------------------------------------|
| 1 | Ein-/Aus-/Pause-Taste |
| 2 | Einstellung Intensität ▲ erhöhen ▼ senken |
| 3 | Programm-/Sperrtaste |
| 4 | Batteriefach |
| 5 | Anschlussbuchse |
| 6 | Display mit LCD-Anzeige |
| 7 | Batteriestatus, erscheint bei verbrauchten Batterien |
| 8 | Intensität, Level 0 – 20 |
| 9 | Pausensymbol, blinkt wenn aktiviert |
| 10 | TIMER: Restlaufzeit der aktiven Programme in Minuten |
| 11 | Tastensperre aktiv |
| 12 | Aktives Programm |

5. Inbetriebnahme

Batterien einlegen

Öffnen Sie das Batteriefach [4], indem Sie den Deckel an der gepfeilten Markierung drücken nach unten schieben.

Legen Sie die 3 Batterien vom Typ Alkaline AAA 1,5V ein. Achten Sie beim Einlegen auf die korrekte Polung der Batterien.

Schließen Sie die Batteriefachabdeckung wieder, bis sie hör- und spürbar einrastet.

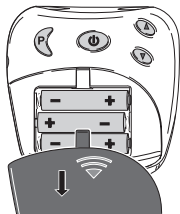

Anschlusskabel verbinden und Universalmanschette anlegen

1. Verbinden Sie das Anschlusskabel mit den metallischen Clipschlüssen der Universalmanschette.

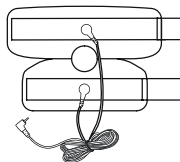

Hinweis

Sie können die Universalmanschette wahlweise am Knie oder Ellenbogen anlegen. Bevor Sie die Universalmanschette anlegen, reinigen und entfetten Sie zuerst die zu behandelnde Körperpartie.

Bevor Sie die Universalmanschette anlegen, befeuchten Sie zuerst die Wasserkontaktelektroden und das Knie- / den Ellenbogen mit Wasser.

Legen Sie die Universalmanschette am Knie / Ellenbogen an. Achten Sie hierbei darauf, dass die Flächen der Wasserkontaktelektroden das Knie / den Ellenbogen umschließen. Dabei muss die runde Öffnung der Universalmanschette auf der Kniescheibe / Ellenbogenspitze liegen.



2. Fixieren Sie die Universalman-
schette in der gewünschten Po-
sition mit den
Klettverschlüssen. Achten Sie
darauf, dass die Universalman-
anschette nicht zu fest sitzt,
die Wasserkontaktelektroden
jedoch noch über ausreichend
Kontakt mit der Haut verfügen.



3. Stecken Sie den Stecker des
Anschlusskabels in die An-
schlussbuchse [5] der
Bedieneinheit ein.



i Batteriewechsel

Wenn die Batteriestatus-An-
zeige [7] erscheint, wechseln
Sie bitte die Batterien.

- Öffnen Sie das Batteriefach [4],
indem Sie den Deckel an der ge-
pfeilten Markierung drücken nach
unten schieben.

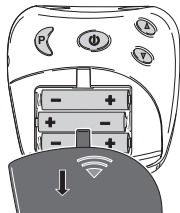

- Zum Betrieb sind 3 x 1,5 V Batterien, Typ AAA (LR 03
Micro) einzulegen. Achten Sie auf korrekte Polung. Be-
achten Sie die Grafik im Batteriefach.
- Verwenden Sie keine Akkus!

6. Bedienung

Allgemeine Hinweise zur Anwendung

- i** Schalten Sie das Gerät erst ein, wenn die Manschet-
te korrekt angelegt ist. Siehe Kapitel 5.

Das Knie- und Ellenbogen TENS ist für die individuelle
Behandlung von Schmerzen in Knie und Ellenbogen be-
stimmt.

Einschalten

Halten Sie die Taste Ein/Aus [1] gedrückt, bis ein kurzes
Signal ertönt und sich die LCD-Anzeige des Displays [6]
einschaltet. Beim ersten Starten des Gerätes wird automa-
tisch das Programm A aktiviert.

Programm wählen

Drücken Sie die Programmtaste P [3], um durch die Pro-
gramme zu schalten.

Es stehen folgende Programme zur Verfügung:

| Programm | Frequenz | Zeit |
|----------|--------------------------|---------|
| A | 4 Hz – 110 Hz (3 Phasen) | 30 min. |
| B | 4 Hz | 25 min. |
| C | 2 Hz (Burst) | 25 min. |
| D | 100 Hz | 25 min. |

**Hinweis:**

Bei Programm A verspüren Sie beim Wechsel von Phase 1 zu Phase 2 (nach ca. 10 Minuten) eine stärkere Wirkung. Dies ist normal und so beabsichtigt. Sollte Ihnen die Intensität als zu hoch erscheinen, können Sie diese einfach durch Drücken der Intensitätstaste ▼ [2] verringern.

**Hinweis:**

Wird während der Stimulation das Programm gewechselt (beispielsweise von A nach B) erhöht sich die Ausgangsintensität im neuen Programm schrittweise bis zu der zuvor eingestellten Intensität. Dies kann bei Bedarf gestoppt werden indem Sie die Intensitätstaste ▼ [2] zwei Sekunden drücken oder durch Abschalten des Gerätes, indem Sie die Ein-/Austaste [1] zwei Sekunden drücken.

Zu starke Impulse stoppen

Sie können jederzeit die Intensität vermindern oder durch Drücken der Ein-/Austaste [1] (~ 2 Sekunden) das Gerät wieder ausschalten.

Intensität einstellen

Drücken Sie die Intensitätstaste ▲ [2], um die Intensität schrittweise zu erhöhen bzw. die Intensitätstaste ▼ [2], um die Intensität zu senken. Sie können die Intensität in 20 Stufen einstellen. Je nach Intensitätslevel spüren Sie zu-

erst ein Kribbeln, das bis zu einer Muskelkontraktion ansteigen kann.



Wählen Sie die Einstellung so, dass die Anwendung für Sie noch angenehm ist.

Ungewünschte Impulsänderungen verhindern

Um zu vermeiden, dass sich während eines Training die Intensität versehentlich erhöht, schalten Sie einfach die Tastensperre ein. Dazu drücken Sie ca. 2 Sekunden lang die Programmwahltaste P [3]. Ein akustisches Signal ertönt und das Zeichen „“ erscheint im Display [6]. Zum Aufheben der Tastensperre halten Sie die Taste P [3] ca. 2 Sekunden lang gedrückt.

Auf unangenehme Empfindungen reagieren

Wenn Sie auf der Haut ein Stechen oder Jucken verspüren, sollten Sie das Gerät ausschalten und folgendermaßen vorgehen:

- Kontrollieren, ob die Elektroden in Ordnung sind oder einen Defekt aufweisen.
- Kontrollieren, ob die runde Abdeckung über den Elektrodenanschlüssen noch vorhanden ist.
- Nehmen Sie die Manschette ab und befeuchten Sie sie noch einmal komplett.
- Achten Sie beim erneuten Anlegen auf guten Hautkontakt und gute Befeuchtung.

Eine Pause einlegen

Sollten Sie im Laufe eines Programms eine Pause wollen, drücken Sie kurz die Pause Taste [1]. Ein akustisches Signal ertönt und das Pausezeichen „II“ blinkt im Display [6]. Mit einem erneuten Drücken der Taste [1] können Sie das Programm fortführen.

Kontakterkennung

Besitzen die Elektroden keinen Körperkontakt wird die Intensität automatisch auf Null eingestellt. Damit wird verhindert, dass es zu ungewünschten Reizen kommt. Ohne Körperkontakt lässt sich die Intensität nicht erhöhen.

Speicherfunktion

Das Gerät speichert das zuletzt eingestellte Programm. Nach einem Batteriewechsel startet das Gerät wieder mit dem ersten Programm.

7. Reinigung und Aufbewahrung

Reinigung der Bedieneinheit



Achtung

Bevor Sie mit der Reinigung beginnen, trennen Sie das Anschlusskabel von der Bedieneinheit und der Universalmanchette und entfernen Sie die Batterien.

Reinigen Sie die Bedieneinheit nach Gebrauch mit einem weichen, leicht angefeuchteten Tuch. Bei stärkerer Verschmutzung können Sie das Tuch auch mit einer leichten

Seifenlauge befeuchten. Benutzen Sie zum Reinigen keine chemischen Reiniger oder Scheuermittel. Achten Sie darauf, dass kein Wasser in das Innere der Bedieneinheit gelangt!

Reinigung der Universalmanchette



Achtung

1. Bevor Sie mit der Reinigung beginnen, trennen Sie das Anschlusskabel von der Universalmanchette.
2. Reinigen Sie die Universalmanchette behutsam in lauwarmem Seifenwasser. Verwenden Sie kein heißes Wasser. Anschließend gut mit Wasser abspülen, damit keine Seifenreste auf der Universalmanchette zurückbleiben.
3. Anschließend die Universalmanchette mit einem Handtuch vorsichtig trocken tupfen und trocknen lassen.



Warnung

- Sollte die Universalmanchette Schäden aufweisen, tauschen Sie sie aus.
- Bevor Sie die Universalmanchette erneut anlegen, reinigen und entfetten Sie zuvor die zu behandelnde Körperpartie.

Aufbewahrung

- Trennen Sie das Anschlusskabel von der ausgeschalteten Bedieneinheit.
- Legen Sie die Universalmanchette von Ihrem Körper ab.

- Trennen Sie das Anschlusskabel von der Universalmanschette.
- Legen Sie die Bedieneinheit, die Universalmanschette und das Anschlusskabel in die Originalverpackung.
- Bewahren Sie die Originalverpackung an einem kühlen, trocken, für Kinder unzugänglichen Ort auf.
- Entfernen Sie die Batterien aus dem Gerät wenn Sie es längere Zeit nicht benutzen. Auslaufende Batterien können das Gerät beschädigen.

8. Entsorgen

Im Interesse des Umweltschutzes darf das Gerät am Ende seiner Lebensdauer nicht mit dem Hausmüll entsorgt werden.



Die Entsorgung kann über entsprechende Sammelstellen in Ihrem Land erfolgen. Entsorgen Sie das Gerät gemäß der Elektro- und Elektronik Altgeräte EG-Richtlinie – WEEE (Waste Electrical and Electronic Equipment).

Bei Rückfragen wenden Sie sich an die für die Entsorgung zuständige kommunale Behörde.

Die verbrauchten, vollkommen entladenen Batterien müssen Sie über speziell gekennzeichnete Sammelbehälter, Sondermüllannahmestellen oder über den Elektrohändleentsorgen. Sie sind gesetzlich dazu verpflichtet, die Batterien zu entsorgen.

Diese Zeichen finden Sie auf schadstoffhaltigen Batterien:
 Pb = Batterie enthält Blei,
 Cd = Batterie enthält Cadmium,
 Hg = Batterie enthält Quecksilber.



9. Problemlösung

| Problem | Mögliche Ursache | Behebung |
|------------------------------------|---------------------------------------------------------------|--------------------------------------------------------------------------------------|
| Das Gerät schaltet sich nicht ein. | Die Batterien sind leer. | Tauschen Sie die Batterien aus |
| | Die Batterien sind nicht korrekt eingelegt. | Legen Sie die Batterien erneut ein |
| Stimulation zu schwach | Universalmanschette liegt nicht ausreichend auf der Haut auf. | Legen Sie die Universalmanschette erneut an. Sorgen Sie für ausreichend Hautkontakt. |
| | Wasserkontaktelektroden nicht ausreichend befeuchtet | Gerät ausschalten. Elektroden befeuchten. |

| Problem | Mögliche Ursache | Behebung |
|----------------------------|------------------------------------------------------|---------------------------------------------------------------------------------------------------------------------------------------------------------|
| Stimulation ist unangenehm | Intensität am Gerät ist zu hoch eingestellt. | Senken Sie am Gerät die Intensität. |
| | Wasserkontaktelektroden nicht ausreichend befeuchtet | Gerät ausschalten. Elektroden befeuchten. |
| | Anschlusskabel ist abgenutzt/defekt | Tauschen Sie das Anschlusskabel aus. |
| | Wasserkontaktelektroden sind abgenutzt/defekt. | Tauschen Sie die Universalmanschette aus. |
| Unregelmäßige Stimulation | Anschlusskabel defekt | Verringern Sie die Intensität und rotieren Sie das Anschlusskabel an der Buchse um 90°. Zeigen sich weitere Aussetzer, tauschen Sie das Anschlusskabel. |

| Problem | Mögliche Ursache | Behebung |
|--------------------------------------------------------------|----------------------------------------------------------------|--------------------------------------------------------------------------------------------------------------|
| Stimulation ist wirkungslos | Wasserkontaktelektroden liegen nicht korrekt auf der Haut auf. | Wasserkontaktelektroden abnehmen und erneut auf der Haut platzieren. Sorgen Sie für ausreichend Hautkontakt. |
| Die Haut wird rot und/oder ein stechender Schmerz tritt auf. | Die Universalmanschette sitzt nicht richtig auf der Haut. | Sorgen Sie dafür, dass die Universalmanschette fest auf der Haut aufliegt. |
| | Die Universalmanschette ist schmutzig. | Reinigen Sie die Universalmanschette wie in dieser Gebrauchsanweisung beschrieben. |
| | Eine Wasserkontaktelektrode ist zerkratzt. | Tauschen Sie die Universalmanschette aus. |
| | Wasserkontaktelektroden nicht ausreichend befeuchtet | Gerät ausschalten. Elektroden befeuchten. |

| Problem | Mögliche Ursache | Behebung |
|------------------------------------------|------------------------------------------------|---------------------------------------------------------------------------|
| Stimulation stoppt während der Anwendung | Die Universalmanchette löst sich von der Haut. | Stoppen Sie die Anwendung und legen Sie die Universalmanchette erneut an. |
| | Das Anschlusskabel hat sich gelöst. | Stoppen Sie die Anwendung und stecken Sie das Anschlusskabel wieder ein. |
| | Die Batterien sind leer. | Tauschen Sie an der Bedieneinheit die Batterien aus. |

Falls Ihr Problem hier nicht aufgeführt wurde, kontaktieren Sie unseren Kundenservice.

10. Technische Angaben

| | |
|-----------------------------------------------------|-----------------------------------------------------------|
| Umfang der Manschette | ca. 25 bis 70 cm |
| Typ | EM 29 |
| Gewicht – Gerät – Gerät, Manschette und Kabel | – ca. 90 g inkl. Batterien – ca. 210 g inkl. Batterien |

| | |
|--------------------------|-----------------------------------------------------------------------------------------------------------------------------------------------------------------|
| Elektrodengröße | ca. 114 x 59 mm |
| Parameter (500 Ohm Last) | Ausgangsspannung: max. 50 V _{pp} /5.5 V rms Ausgangsstrom: max. 100 mA _{pp} /11 mA _{rms} Ausgangsfrequenz: 2 – 110 Hz |
| Impulsdauer | 60 – 220 µs pro Phase |
| Wellenform | Symmetrische, biphasische Rechteckimpulse |
| Spannungsversorgung | 4,5 V (3 x 1,5 V AAA, Typ LR03) |
| Betriebsbedingungen | 0 °C bis 40 °C, 20 bis 65% relative Luftfeuchtigkeit |
| Lagerung | 0 °C bis 55 °C, 10 bis 90% relative Luftfeuchtigkeit |

Die Seriennummer befindet sich auf dem Gerät oder im Batteriefach.

Technische Änderungen zur Verbesserung und Weiterentwicklung des Produktes behalten wir uns vor. Bei Verwendung des Gerätes außerhalb der Spezifikation ist eine einwandfreie Funktion nicht gewährleistet! Dieses Gerät entspricht den europäischen Normen EN60601-1 und EN60601-1-2, (Übereinstimmung mit CISPR 11, IEC

61000-4-2, IEC 61000-4-3, IEC 61000-4-8) und unterliegt besonderen Vorsichtsmaßnahmen hinsichtlich der elektromagnetischen Verträglichkeit. Bitte beachten Sie dabei, dass tragbare und mobile HF-Kommunikationseinrichtungen dieses Gerät beeinflussen können. Genauere Angaben können Sie unter der angegebenen Kundenservice-Adresse anfordern oder am Ende der Gebrauchsanweisung nachlesen.

Das Gerät entspricht den Anforderungen der europäischen Richtlinie für Medizinprodukte 93/42/EC, dem Medizinproduktegesetz. Für dieses Gerät ist keine Funktionsprüfung und Einweisung nach § 5 der Medizinprodukte-Betreiberverordnung (MPBetreibV) erforderlich. Ebenso ist es nicht erforderlich, Sicherheitstechnische Kontrollen nach § 6 der Medizinprodukte-Betreiberverordnung durchzuführen.

11. Hinweise zu Elektromagnetischer Verträglichkeit



Warnung

- Das Gerät ist für den Betrieb in allen Umgebungen geeignet, die in dieser Gebrauchsanweisung aufgeführt sind, einschließlich der häuslichen Umgebung.
- Das Gerät kann in der Gegenwart von elektromagnetischen Störgrößen unter Umständen nur in eingeschränktem Maße nutzbar sein. Infolgedessen können z.B. Fehlermeldungen oder ein Ausfall des Displays/Gerätes auftreten.

- Die Verwendung dieses Gerätes unmittelbar neben anderen Geräten oder mit anderen Geräten in gestapelter Form sollte vermieden werden, da dies eine fehlerhafte Betriebsweise zur Folge haben könnte. Wenn eine Verwendung in der vorgeschriebenen Art dennoch notwendig ist, sollten dieses Gerät und die anderen Geräte beobachtet werden, um sich davon zu überzeugen, dass sie ordnungsgemäß arbeiten.
- Die Verwendung von anderem Zubehör, als jenem, welches der Hersteller dieses Gerätes festgelegt oder bereitgestellt hat, kann erhöhte elektromagnetische Störaussendungen oder eine geminderte elektromagnetische Störfestigkeit des Gerätes zur Folge haben und zu einer fehlerhaften Betriebsweise führen.
- Halten Sie tragbare RF-Kommunikationsgeräte (einschließlich Peripherie wie Antennenkabel oder externe Antennen) mindestens 30cm fern von allen Geräteteilen, inklusive allen im Lieferumfang enthaltenen Kabeln. Eine Nichtbeachtung kann zu einer Minderung der Leistungsmerkmale des Gerätes führen.
- Eine Nichtbeachtung kann zu einer Minderung der Leistungsmerkmale des Gerätes führen.

12. Garantie/Service

Die Beurer GmbH, Söflinger Straße 218, D-89077 Ulm (nachfolgend „Beurer“ genannt) gewährt unter den nachstehenden Voraussetzungen und in dem nachfolgend beschriebenen Umfang eine Garantie für dieses Produkt.

Die nachstehenden Garantiebedingungen lassen die gesetzlichen Gewährleistungsverpflichtungen des Verkäufers aus dem Kaufvertrag mit dem Käufer unberührt.

**Die Garantie gilt außerdem unbeschadet zwingender gesetzlicher Haftungsvorschriften.
Beurer garantiert die mangelfreie Funktionstüchtigkeit und die Vollständigkeit dieses Produktes.**

Die weltweite Garantiezeit beträgt 5 Jahre ab Beginn des Kaufes des neuen, ungebrauchten Produktes durch den Käufer.

Diese Garantie gilt nur für Produkte, die der Käufer als Verbraucher erworben hat und ausschließlich zu persönlichen Zwecken im Rahmen des häuslichen Gebrauchs verwendet.

Es gilt deutsches Recht.

Falls sich dieses Produkt während der Garantiezeit als unvollständig oder in der Funktionstüchtigkeit als mangelhaft gemäß der nachfolgenden Bestimmungen erweist, wird Beurer gemäß diesen Garantiebedingungen eine kostenfreie Ersatzlieferung oder Reparatur durchführen.

**Wenn der Käufer einen Garantiefall melden möchte, wendet er sich zunächst an den Beurer Kundenservice:
Beurer GmbH, Servicecenter
Tel: +49 731 3989-144**

Für eine zügige Bearbeitung nutzen Sie bitte unser Kontaktformular auf der Homepage www.beurer.com unter der Rubrik ‚Service‘.

Der Käufer erhält dann nähere Informationen zur Abwicklung des Garantiefalls, z.B. wohin er das Produkt kostenfrei senden kann und welche Unterlagen erforderlich sind.

Eine Inanspruchnahme der Garantie kommt nur in Betracht, wenn der Käufer

- eine Rechnungskopie/Kaufquittung und
- das Original-Produkt

Beurer oder einem autorisierten Beurer Partner vorlegen kann.

Ausdrücklich ausgenommen von dieser Garantie sind

- Verschleiß, der auf normalem Gebrauch oder Verbrauch des Produktes beruht;
- zu diesem Produkt mitgelieferte Zubehörteile, die sich bei sachgemäßen Gebrauch abnutzen bzw. verbraucht werden (z.B. Batterien, Akkus, Manschetten, Dichtungen, Elektroden, Leuchtmittel, Aufsätze, Inhalatorzubehör);
- Produkte, die unsachgemäß und/oder entgegen der Bestimmungen der Bedienungsanleitung verwendet, gereinigt, gelagert oder gewartet wurden sowie Produkte, die vom Käufer oder einem nicht von Beurer autorisierten Servicecenter geöffnet, repariert oder umgebaut wurden;
- - Schäden, die auf dem Transportweg zwischen Hersteller und Kunde bzw. zwischen Servicecenter und Kunde entstehen

- Produkte, die als 2.Wahl-Artikel oder als gebrauchte Artikel gekauft wurden;
- Folgeschäden, welche auf einem Mangel dieses Produktes beruhen (es können für diesen Fall jedoch Ansprüche aus Produkthaftung oder aus anderen zwingenden gesetzlichen Haftungsbestimmungen bestehen).

Reparaturen oder ein Komplettaustausch verlängern in keinem Fall die Garantiezeit.

Contents

| | | | |
|--------------------------------------|----|-------------------------------------------------|----|
| 1. Getting to know your device | 19 | 7. Cleaning and storage | 28 |
| 2. Signs and symbols | 20 | 8. Disposal..... | 29 |
| 3. Important notes | 21 | 9. Troubleshooting..... | 29 |
| 4. Device description..... | 24 | 10. Technical specifications | 31 |
| 5. Initial use | 25 | 11. Notes on electromagnetic compatibility..... | 32 |
| 6. Operation..... | 26 | 12. Warranty/service..... | 32 |

Included in delivery

- Knee and elbow universal cuff
- 1x Control unit
- 1x Connection cable
- Batteries, 3 x 1.5 V AAA (LR03, Micro)
- These instructions for use

1. Getting to know your device

Dear customer,

Thank you for choosing one of our products. Our name stands for high-quality, thoroughly tested products for applications in the areas of heat, weight, blood pressure, body temperature, pulse, gentle therapy, massage and air. Please read these instructions for use carefully and keep them for later use. Be sure to make them accessible to other users and observe the information they contain.

With kind regards,
Your Beurer team

Pain relief with the EM 29 stimulation device





How does electrical muscle stimulation work?

The knee and elbow TENS works on the basis of electrical nerve stimulation (TENS). TENS, or transcutaneous electrical nerve stimulation, relates to the electrical stimulation of the nerves through the skin. TENS is an effective non-pharmacological method of treating different types of pain that have a variety of causes. It has no side-effects if administered correctly. The method has been clinically tested and approved and can be used for simple self-treatment. The pain-relieving or pain-suppressing effect is achieved by inhibiting the transference of pain to nerve fibres (caused mainly by high-frequency impulses) and by increasing the secretion of endorphins in the body. Their effect on the

central nervous system reduces the sensation of pain. This method is clinically tested and approved. Any symptoms that could be relieved using TENS must be checked by your GP. Your doctor will also give you instructions on how to carry out a TENS self-treatment regime.







2. Signs and symbols

The following symbols appear in these instructions for use.

| | | |
|----------------------------------------------------------------------------------|------------------|-----------------------------------------------------------------------------------------------------------------------------------|
|  | Warning | Warning notice indicating a risk of injury or damage to health. |
|  | Important | Safety note indicating possible damage to the device/ accessory. |
|  | Note | Note on important information. |
|  | | The device must not be used by persons with medical implants (e.g. heart pacemakers). Otherwise their function could be impaired. |

The following symbols are used on the type plate.

| | |
|-----------------------------------------------------------------------------------|---------------------------|
|  | Application part, type BF |
|-----------------------------------------------------------------------------------|---------------------------|

| | |
|-----------------------------------------------------------------------------------|--------------------------------------------------------------------------------------------------------------------|
|  | Observe the instructions for use |
|  | The device can emit effective output values above 10 mA, averaged over every five-second interval |
|  | Manufacturer |
|  | Protect from moisture |
|  | Serial number |
|  | CE labelling This product satisfies the requirements of the applicable European and national directives. |
|  | Disposal in accordance with the Waste Electrical and Electronic Equipment EC Directive – WEEE |

3. Important notes

Safety notes



Warning

- Only use the knee and elbow TENS:
 - On humans
 - For external use
 - For the intended purpose and as specified in these instructions for use.
- Any form of improper use can be dangerous.
- In the event of an acute emergency, the provision of first aid has top priority.
- This device is not intended for commercial or clinical use; it is designed exclusively for self-treatment in a private home.
- Before use, ensure that there is no visible damage to the device or accessories. If you have any doubts, do not use the device and contact your retailer or the specified Customer Services address.
- If you have health concerns of any kind, consult your GP!
- The knee and elbow TENS is for external use on human knees or elbows only. Using the device on other parts of the body can lead to serious health problems.
- Slight reddening of the skin after use is normal and will subside after a short period.
Do not use the device again until the reddening has disappeared.

- If the skin becomes irritated over longer treatment times, select a shorter application time instead.
- If more serious skin irritation occurs, stop the treatment and seek medical assistance.
- This device is not intended for use by children or people with restricted physical, sensory (e.g. reduced sensitivity to pain) or mental skills or a lack of experience and/or a lack of knowledge, unless they are supervised by a person who is responsible for their safety or are instructed by such a person on how to use the device.
- Keep packaging material away from children (risk of suffocation!).
- Do not use any additional parts that are not recommended by the manufacturer.
- Do not move the cuff or put it on if the control unit is switched on.
- Only connect the connection cable for the electrode plug to the intended control unit and the universal cuff that is included.
- Do not pull on the connection cables during treatment.
- Do not bend or pull on the end of the connection cable.
- Do not wear any electronic devices, such as watches, while using the device.

Precautions



Warning

- During the initial few minutes, use the device while sitting or lying down to minimise the risk of injuries as a result of

isolated cases of vagal responses (feeling of faintness). If you feel faint, switch off the device immediately, lie down and support the legs in an elevated position (approx. 5 – 10 min).

- The treatment should be comfortable. If the device does not work properly, or you feel unwell or experience pain, stop using it immediately.
- Only remove the cuff once the device has been switched off.
- Do not use the device near (~ 1 m) shortwave or microwave devices (such as mobile phones) as these may cause fluctuations in the output values of the device.
- Never immerse the device in water or other liquids.
- Do not use in the vicinity of highly flammable substances, gases or explosives.

Notes on the electrodes



Important

- The electrodes must not be attached to open areas of skin.
- Max. recommended output value for electrodes is 5 mA/cm².
- Effective current densities over 2 mA/cm² require increased attentiveness from the user.



Warning

To avoid damage to health, we strongly advise against using the device in the following situations:

- Do not use the device if you have a pacemaker or other implants, such as an insulin pump or metal implants.
- If you have a high temperature (e.g. > 39 °C).
- If you have a known or acute cardiac arrhythmia (arrhythmia), or disorders of the heart's impulse and conduction system.
- If you suffer from a seizure disorder (e.g. epilepsy).
- If you are pregnant.
- If you have cancer.
- After an operation, if strong muscle contractions could affect the healing process.
- On acutely or chronically affected (injured or irritated) skin, e.g. inflamed skin, whether painful or not, or reddened skin.
- On rashes (e.g. allergies), burns, bruises, swellings, as well as open and healing wounds.
- On surgical scars that are still healing.
- If you are connected to a high-frequency surgical device. This may lead to burns under the electrical muscle stimulation areas.
- Under the influence of pain-relieving medication, alcohol or sleeping tablets.
- While undertaking any activity where an unexpected reaction (e.g. strong muscle contractions even at low



intensity) could be dangerous, e.g. while driving or operating/driving machinery.

- On a sleeping person.
- Do not use this device while using other devices that transmit electrical impulses into your body.
- The device is suitable for self-treatment.
- For hygiene reasons, the cuff may only be used on one person.
- Ensure that no metallic objects come into contact with the electrodes during stimulation. Failure to do so could result in spot burns.
- In the case of acute or chronic diseases of the gastrointestinal tract.
- In the case of metallic implants.
- If you use an insulin pump.
- In areas with high humidity such as in the bathroom or when bathing or showering.

The device must not be used:

- In the head area: this can trigger seizures.
- In the neck/carotid artery area: this can cause a cardiac arrest.
- In the throat and larynx area: this can trigger muscular cramps, which may cause suffocation.
- In the ribcage area: this can increase the risk of ventricular fibrillation and induce cardiac arrest.

Consult your GP before use:

- If you suffer from a serious illness, in particular if you suspect or have been diagnosed with a blood coagulation disorder, propensity to thromboembolic conditions or recurrent malignant growths.
- If you suffer from diabetes or other health conditions.
- If you have unexplained chronic pain in any part of the body.
- Any sensory impairment that reduces the feeling of pain (e.g. metabolic disorders).
- If you are receiving medical treatment.
- In the event of complaints linked to stimulation treatment.
- If you suffer from persistently irritated skin under the electrodes.



Warning

Using the device is not a substitute for medical consultation and treatment. Always consult your doctor first if you are experiencing any pain or are suffering from an illness.

Prior to initial use



Important

- Remove all packaging material before using the device.
- Switch the device off immediately if it is faulty or not working properly.

- Never put the knee and elbow cuff on if it has bare metal electrodes. Using the knee and elbow cuff without electrode covers can cause injury.



Important

- The manufacturer is not liable for damage resulting from improper or careless use.
- Protect the device from dust, dirt and humidity.
- If the device has been dropped or exposed to high levels of humidity or has suffered any other damage, it must no longer be used. The device must not be exposed to high temperatures or direct sunlight.
- Under no circumstances should you open or repair the device yourself because faultless functionality can no longer be guaranteed thereafter. Failure to comply will result in voiding of the warranty.
- For repairs, please contact Customer Services or an authorised retailer.



Notes on handling batteries

- If your skin or eyes come into contact with battery fluid, rinse the affected areas with water and seek medical assistance.
- **⚠ Choking hazard!** Small children may swallow and choke on batteries. Store the batteries out of the reach of small children.
- Observe the plus (+) and minus (-) polarity signs.

- If a battery has leaked, put on protective gloves and clean the battery compartment with a dry cloth.
- Protect batteries from excessive heat.
- **⚠ Risk of explosion!** Do not throw batteries into a fire.
- Do not charge or short-circuit batteries.
- If the device is not to be used for a relatively long period, take the batteries out of the battery compartment.
- Use identical or equivalent battery types only.
- Always replace all batteries at the same time.
- Do not use rechargeable batteries.
- Do not disassemble, split or crush the batteries.

4. Device description

Overview of the control unit

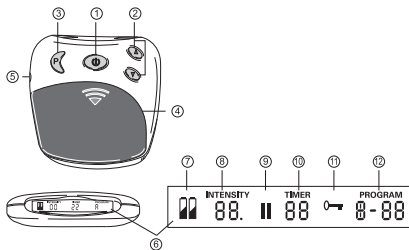

| No. | Designation |
|-----|--------------------------------------------------------|
| 1 | On/Off/Pause button |
| 2 | Intensity setting ▲ Increase ▼ Lower |
| 3 | Program/lock button |
| 4 | Battery compartment |
| 5 | Connector socket |
| 6 | Screen with LCD display |
| 7 | Battery status, appears when batteries are dead |
| 8 | Intensity, level 0 – 20 |
| 9 | Pause symbol, flashes when activated |
| 10 | TIMER: Remaining time in the active program in minutes |
| 11 | Button lock active |
| 12 | Active program |

5. Initial use

Inserting the batteries

Open the battery compartment [4] by pushing the cover in the area marked with an arrow and sliding downwards.

Insert the three alkaline AAA 1.5V batteries. When inserting the batteries, ensure that the correct polarity is observed.

Then close the battery compartment lid until you hear and feel it click into place.

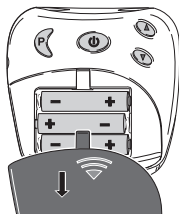

Connecting the connection cable and positioning the universal cuff

1. Connect the connection cable with the metallic connection clips on the universal cuff.

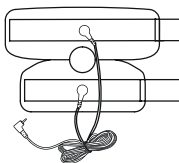

i Note

You can position the universal cuff on either your knee or elbow.

Before positioning the universal cuff, first clean the body parts to be treated.

Before positioning the universal cuff, first moisten the water contact electrodes and the knee/elbow with water.



Position the universal cuff on your knee or elbow. At this point, ensure that the surfaces of the water contact electrodes surround the knee/elbow. In doing so, the round opening of the universal cuff must lie on the kneecap/elbow tip.

2. Fix the universal cuff in the desired position using the hook-and-loop fasteners. Ensure that the universal cuff is not too tight but that the water contact electrodes still have sufficient contact with the skin.
3. Insert the plug for the connection cable into the connector socket [5] on the control unit.

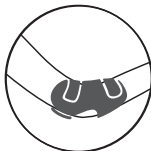

i Replacing the battery

Please replace the batteries when the battery status symbol appears in the display [7].

- Open the battery compartment [4] by pushing the cover in the area marked with an arrow and sliding downwards.
- 3 x 1.5 V batteries, type AAA (LR 03 Micro) should be inserted for operation. Ensure the polarity is correct. Observe the graphic in the battery compartment.
- Do not use rechargeable batteries.

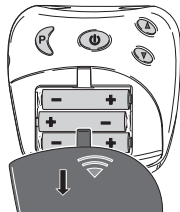

6. Operation

General notes on use

- i** Do not switch on the device until the cuff is correctly positioned. See chapter 5.

The knee and elbow TENS is intended for individual treatment of pain in the knee and elbow.

Switching on

Hold down the On/Off button [1] until a short signal sounds and the LCD display [6] switches on. When the device is

switched on for the first time, program A is automatically activated.

Selecting a program

Press the program button P [3] to switch between the programs.

The following programs are available:

| Program | Frequency | Time |
|---------|--------------------------|--------|
| A | 4 Hz – 110 Hz (3 phases) | 30 min |
| B | 4 Hz | 25 min |
| C | 2 Hz (burst) | 25 min |
| D | 100 Hz | 25 min |

Note:

With program A, you will feel the effect become stronger when the program changes from phase 1 to phase 2 (after approx. 10 minutes). This is normal and intentional. If the intensity seems too high, you can lower it by simply pressing the intensity button ▼ [2].

Note:

If the program is changed during stimulation (for example from A to B), the output intensity will increase gradually in the new program until it reaches the intensity that was previously set. This can be stopped

if required by pressing and holding the intensity button ▼ [2] for two seconds or by switching off the device by pressing and holding the On/Off button [1] for two seconds.

Stopping pulses that are too strong

You can lower the intensity at any time or turn the device off by pressing and holding the On/Off button [1] (~ 2 seconds).

Setting the intensity

Press the intensity button ▲ [2] to gradually increase the intensity or the intensity button ▼ [2] to lower the intensity. There are 20 levels of intensity that can be selected. Depending on the intensity level, you will start to feel tingling, which may increase up to muscle contractions.

 Select a setting that is comfortable for you during use.

Preventing unwanted pulse changes

To prevent unintentional increases in intensity during a treatment, simply switch the button lock on. To do this, press and hold the program selection button P [3] for approx. 2 seconds. An acoustic signal sounds and the symbol “” appears in the display [6]. To release the button lock, press and hold the P button [3] for approx. 2 seconds.

Reacting to unpleasant sensations

If you feel a twinge or itching on your skin, you should switch the device off and proceed as follows:

- Check that the electrodes are OK and do not show any signs of damage.
- Check that the round cover is still on the electrode connections.
- Remove the cuff and moisten it again completely.
- When you put it back on, ensure that there is good contact with the skin and that the skin is damp.

Pausing a program

If you want to pause a program while it is running, press the Pause button [1]. An acoustic signal sounds and the pause symbol “II” flashes in the display [6]. The program can be continued by pressing the button [1] again.

Contact detection

If the electrodes are not in contact with the body, the intensity will automatically be set to zero. This prevents unwanted electrical stimulation. The intensity cannot be increased if the electrodes are not in contact with the body.

Memory function

The device saves the last program that was set. After replacing the battery, the device starts again with the first program.

7. Cleaning and storage

Cleaning the control unit



Important

Before beginning the cleaning process, disconnect the connection cable from the control unit and the universal cuff and remove the batteries.

Clean the control unit after use with a soft, slightly damp cloth. If it is very dirty, you can also moisten the cloth with a mild soapy solution. Do not use any chemical or abrasive cleaning agents. Ensure that no water gets inside the control unit.

Cleaning the universal cuff



Important

1. Before beginning the cleaning process, disconnect the connection cable from the universal cuff.
2. Clean the universal cuff carefully in lukewarm, soapy water. Do not use hot water. Afterwards, rinse it well with water so that no soap remains on the universal cuff.
3. Then carefully pat the universal cuff dry with a towel and leave it to dry.

Warning

- If the universal cuff is damaged, it must be replaced.
- Before repositioning the universal cuff, first clean the body parts to be treated.

Storage

- Switch off the control unit and disconnect the connection cable.
- Remove the universal cuff.
- Disconnect the connection cable from the universal cuff.
- Put the control unit, the universal cuff and the connection cable in their original packaging.
- Store the original packaging in a cool, dry place that is inaccessible to children.
- Remove the batteries from the device if you will not be using it for a prolonged period of time. Leaking batteries may damage the device.

8. Disposal

For environmental reasons, do not dispose of the device in the household waste at the end of its service life.

Dispose of the device at a suitable local collection or recycling point. Dispose of the device in accordance with the Waste Electrical and Electronic Equipment EC Directive – WEEE.

If you have any questions, please contact the local authorities responsible for waste disposal.



Empty, completely flat batteries must be disposed of using specially designated collection boxes, recycling points or electronics retailers. You are legally required to dispose of the batteries.

The codes below are printed on batteries containing harmful substances:

Pb = Battery contains lead

Cd = Battery contains cadmium

Hg = Battery contains mercury

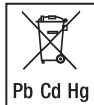

9. Troubleshooting

| Problem | Possible cause | Solution |
|--------------------------------|------------------------------------------------------------|-------------------------------------------------------------------------------|
| The device does not switch on. | The batteries are empty. | Replace the batteries. |
| | The batteries are not inserted correctly. | Reinsert the batteries. |
| Stimulation is too weak. | Universal cuff is not in sufficient contact with the skin. | Replace the universal cuff. Ensure there is sufficient contact with the skin. |
| | Water contact electrodes are not sufficiently moist. | Switch off the device. Moisten electrodes. |

| Problem | Possible cause | Solution |
|-------------------------------|--------------------------------------------------------------------|----------------------------------------------------------------------------------------------------------------------------------------------|
| Stimulation is uncomfortable. | The intensity on the device is set too high. | Lower the intensity on the device. |
| | Water contact electrodes are not sufficiently moist. | Switch off the device. Moisten electrodes. |
| | Connection cable is worn/faulty. | Replace the connection cable. |
| | Water contact electrodes are worn/faulty. | Replace the universal cuff. |
| Irregular stimulation. | Connection cable faulty. | Reduce the intensity and rotate the connection cable on the socket by 90°. If additional power failures occur, replace the connection cable. |
| Stimulation is ineffective. | Water contact electrodes are not positioned correctly on the skin. | Remove water contact electrodes and reposition on the skin. Ensure there is sufficient contact with the skin. |

| Problem | Possible cause | Solution |
|---------------------------------------------------|-------------------------------------------------------------|---------------------------------------------------------------------------|
| The skin turns red and/or a stabbing pain occurs. | The universal cuff is not positioned correctly on the skin. | Ensure that the universal cuff sits securely on the skin and cannot move. |
| | The universal cuff is dirty. | Clean the universal cuff as described in these instructions for use. |
| | One of the water contact electrodes has a scratch. | Replace the universal cuff. |
| | Water contact electrodes are not sufficiently moist. | Switch off the device. Moisten electrodes. |
| Stimulation stops during use. | The universal cuff has worked itself loose from the skin. | Stop the application and reposition the universal cuff. |
| | The connection cable has worked itself loose. | Stop the application and reinsert the connection cable. |
| | The batteries are empty. | Replace the batteries on the control unit. |

If you cannot find a solution to your problem here, contact our Customer Services.

10. Technical specifications

| | |
|------------------------------------------------|---------------------------------------------------------------------------------------------------------------------------|
| Circumference of the cuff | Approx. 25 to 70 cm |
| Type | EM 29 |
| Weight – Device – Device, cuff and cable | – Approx. 90 g incl. batteries – Approx. 210 g incl. batteries |
| Electrode size | Approx. 114 x 59 mm |
| Parameter (500 ohm load) | Output voltage: max. 50 Vpp / 5.5 V rms Output current: max. 100 mApp / 11 mArms Output frequency: 2 – 110 Hz |
| Pulse length | 60 – 220 μ s per phase |
| Waveform | Symmetric, biphasic rectangular pulse |
| Voltage supply | 4.5 V (3 x 1.5 V AAA, type LR03) |
| Operating conditions | 0 °C to 40 °C, 20 to 65% relative humidity |

| | |
|---------|-----------------------------------------------|
| Storage | 0 °C to 55 °C, 10 to 90% relative humidity |
|---------|-----------------------------------------------|

The serial number is located on the device or in the battery compartment.

We reserve the right to make technical changes to improve and develop the product. If the device is not used according to the instructions specified, perfect functionality cannot be guaranteed! This device complies with European standards EN60601-1 and EN60601-1-2 (In accordance with CISPR 11, IEC 61000-4-2, IEC 61000-4-3 and IEC 61000-4-8) and is subject to special precautionary measures with regard to electromagnetic compatibility. Please note that portable and mobile HF communication systems may interfere with this device. More details can be requested from the stated Customer Service address or found at the end of the instructions for use.

This device meets the requirements of European Directive 93/42/EC for medical products, as well as those of the Medizinproduktegesetz (German Medical Devices Act). For this device, a functional test and instruction in accordance with Section 5 of the Medical Devices Operator Ordinance (MPBetreibV) is not required. It is also not necessary to carry out safety checks in accordance with Section 6 of the Medical Devices Operator Ordinance (MPBetreibV).

11. Notes on electromagnetic compatibility



WARNING

- The device is suitable for use in all environments listed in these instructions for use, including domestic environments.
- The use of the device may be limited in the presence of electromagnetic disturbances. This could result in issues such as error messages or the failure of the display/device.
- Avoid using this device directly next to other devices or stacked on top of other devices, as this could lead to faulty operation. If, however, it is necessary to use the device in the manner stated, this device as well as the other devices must be monitored to ensure they are working properly.
- The use of accessories other than those specified or provided by the manufacturer of this device can lead to an increase in electromagnetic emissions or a decrease in the device's electromagnetic immunity; this can result in faulty operation.
- Keep portable RF communication devices (including peripheral equipment, such as antenna cables or external antennas) at least 30 cm away from all device parts, including all cables included in delivery. Failure to comply with the above can impair the performance of the device.
- Failure to comply with the above can impair the performance of the device.

12. Warranty/service

Beurer GmbH, Söflinger Straße 218, 89077 Ulm, Germany (hereinafter referred to as “Beurer”) provides a warranty for this product, subject to the requirements below and to the extent described as follows.

The warranty conditions below shall not affect the seller's statutory warranty obligations which ensue from the sales agreement with the buyer.

The warranty shall apply without prejudice to any mandatory statutory provisions on liability.

Beurer guarantees the perfect functionality and completeness of this product.

The worldwide warranty period is 5 years, commencing from the purchase of the new, unused product from the seller.

The warranty only applies to products purchased by the buyer as a consumer and used exclusively for personal purposes in the context of domestic use.

German law shall apply.

During the warranty period, should this product prove to be incomplete or defective in functionality in accordance with the following provisions, Beurer shall carry out a repair or a replacement delivery free of charge, in accordance with these warranty conditions.

If the buyer wishes to make a warranty claim, they should approach their local retailer in the first instance: see the attached “International Service” list of service addresses.

The buyer will then receive further information about the processing of the warranty claim, e.g. where they can send the product and what documentation is required.

A warranty claim shall only be considered if the buyer can provide Beurer, or an authorised Beurer partner, with

- a copy of the invoice/purchase receipt, and
- the original product.

The following are explicitly excluded from this warranty:

- deterioration due to normal use or consumption of the product;
- accessories supplied with this product which are worn out or used up through proper use (e.g. batteries, rechargeable batteries, cuffs, seals, electrodes, light sources, attachments and nebuliser accessories);
- products that are used, cleaned, stored or maintained improperly and/or contrary to the provisions of the instructions for use, as well as products that have been opened, repaired or modified by the buyer or by a service centre not authorised by Beurer;
- damage that arises during transport between manufacturer and customer, or between service centre and customer;

- products purchased as seconds or as used goods;
- consequential damage arising from a fault in this product (however, in this case, claims may exist arising from product liability or other compulsory statutory liability provisions).

Repairs or an exchange in full do not extend the warranty period under any circumstances.

Sommaire

| | | | |
|-----------------------------------|----|---------------------------------------------------------|----|
| 1. Présentation | 34 | 7. Nettoyage et stockage | 44 |
| 2. Symboles utilisés..... | 35 | 8. Élimination..... | 44 |
| 3. Conseils importants | 36 | 9. Solution aux problèmes..... | 45 |
| 4. Description de l'appareil..... | 40 | 10. Caractéristiques techniques..... | 47 |
| 5. Mise en service..... | 41 | 11. Informations sur la compatibilité électromagnétique | 48 |
| 6. Utilisation..... | 42 | 12. Garantie/Maintenance | 49 |

Contenu

- Manchette universelle pour les genoux et les coudes
- 1 unité de commande
- 1 câble de connexion
- 3 piles 1,5 V AAA (LR03, micro)
- Le présent mode d'emploi

1. Présentation

Chère cliente, cher client,

Nous vous remercions d'avoir choisi l'un de nos produits. Notre société est réputée pour l'excellence de ses produits et les contrôles de qualité auxquels ils sont soumis. Nos produits couvrent les domaines de la chaleur, du poids, de la tension artérielle, de la température corporelle, de la thérapie douce, des massages et de l'amélioration de l'air. Lisez attentivement ce mode d'emploi, conservez-le pour

un usage ultérieur, mettez-le à disposition des autres utilisateurs et suivez les consignes qui y figurent.

Sincères salutations,
Votre équipe Beurer

Traitement de la douleur avec l'appareil de stimulation 29 EM



Comment fonctionne le courant de stimulation ?

L'appareil TENS pour genoux et coudes fonctionne sur la base de la stimulation nerveuse électrique transcutanée (TENS). Par TENS, la stimulation nerveuse électrique transcutanée, on entend l'excitation électrique des nerfs par la peau. TENS a été testé cliniquement et autorisé en tant que méthode efficace, non médicamenteuse et exempte d'effets secondaires lors d'une utilisation correcte pour le traitement de douleurs de certaines origines, tout comme

pour le traitement autonome simple. L'effet d'atténuation ou de répression de la douleur est atteint entre autres en réprimant la transmission de la douleur dans les fibres nerveuses (principalement à travers des impulsions haute fréquence) et en augmentant la sécrétion d'endorphines par le corps, qui réduisent la sensation de douleur grâce à leur effet sur le système nerveux central. Cette méthode est cliniquement testée et approuvée. Chaque tableau clinique pour lequel l'utilisation de TENS est judicieuse doit être déterminé par votre médecin traitant. Celui-ci vous donnera également des indications sur les avantages d'un traitement autonome TENS.

2. Symboles utilisés







Les symboles suivants sont utilisés dans le mode d'emploi.



| | | |
|----------------------------------------------------------------------------------|----------------------|--------------------------------------------------------------------------------------------|
|  | Avertissement | Ce symbole vous avertit des risques de blessures ou des dangers pour votre santé. |
|  | Attention | Ce symbole vous avertit des éventuels dommages au niveau de l'appareil ou d'un accessoire. |
|  | Remarque | Ce symbole indique des informations importantes. |



L'appareil ne doit pas être utilisé par des personnes portant des implants médicaux (par ex. stimulateur cardiaque). Sinon, leur fonctionnement pourrait être altéré.

Les symboles suivants sont utilisés sur la plaque signalétique :

| | |
|-----------------------------------------------------------------------------------|--------------------------------------------------------------------------------------------------------------------|
|  | Appareil de type BF |
|  | Respecter les consignes du mode d'emploi |
|  | Des valeurs de sortie supérieures à 10 mA ou 10 V sur chaque intervalle de 5 s peuvent être émises par l'appareil. |
|  | Fabricant |
|  | Protéger contre l'humidité |
|  | Numéro de série |

| | |
|-----------------------------------------------------------------------------------|----------------------------------------------------------------------------------------------------------------------------------------------------------------------------|
|  | <p>Signe CE Ce produit répond aux exigences des directives européennes et nationales en vigueur.</p> |
|  | <p>Élimination conformément à la directive européenne WEEE (Waste Electrical and Electronic Equipment) relative aux déchets d'équipements électriques et électroniques</p> |

3. Conseils importants

Consignes de sécurité



Avertissement

- Utilisez l'appareil TENS pour genoux et coudes exclusivement :
 - sur un être humain,
 - pour un usage externe uniquement,
 - aux fins pour lesquelles il a été conçu et de la manière indiquée dans ce mode d'emploi.
 - Toute utilisation inappropriée peut être dangereuse !
 - En cas de situation d'urgence, les premiers secours sont prioritaires.
 - Cet appareil n'est pas destiné à être utilisé dans un cadre professionnel ou en clinique, mais exclusivement pour l'utilisation individuelle dans des foyers privés.
- Avant l'utilisation, assurez-vous que l'appareil et les accessoires ne présentent aucun dommage visible. En cas de doute, ne l'utilisez pas et adressez-vous à votre revendeur ou au service client indiqué.
 - En cas de problèmes de santé quelconques, veuillez consulter votre médecin traitant.
 - Le TENS pour genoux et coudes est uniquement destiné à un usage extérieur sur le genou ou le coude humain. L'utilisation de l'appareil sur d'autres parties du corps peut entraîner de graves problèmes de santé.
 - Une légère rougeur de la peau après l'utilisation est normale et disparaîtra rapidement.
Ne réutilisez l'appareil qu'après disparition de la rougeur.
 - Si l'irritation de la peau est due à la durée de traitement, choisissez une durée plus courte.
 - En cas de fortes irritations de la peau, arrêtez le traitement et consultez votre médecin.
 - Cet appareil n'est pas conçu pour être utilisé par une personne et les enfants dont les capacités physiques, sensorielles (par ex. l'insensibilité à la douleur) ou intellectuelles sont limitées, ou n'ayant pas l'expérience et/ou les connaissances nécessaires. Le cas échéant, cette personne doit, pour sa sécurité, être surveillée par une personne compétente ou doit recevoir vos recommandations sur la manière d'utiliser l'appareil.
 - Conservez l'emballage hors de portée des enfants (risque d'étouffement !).
 - N'utilisez pas d'accessoires qui n'ont pas été recommandés par le fabricant.

- Ne décalez et ne déposez pas la manchette quand l'unité de commande est allumée.
- Branchez le câble de connexion dans le boîtier d'électrodes uniquement dans l'unité de commande prévue à cet effet et la manchette universelle correspondante.
- Ne tirez pas sur le câble de connexion pendant le traitement.
- Ne pliez ou ne tirez pas sur l'extrémité du câble de connexion.
- Ne portez pas d'appareils électroniques tels que des montres pendant l'utilisation de l'appareil.

Mesures de précaution



Avertissement

- Durant les premières minutes, utilisez l'appareil en position assise ou allongée afin de ne pas risquer de vous blesser inutilement en raison d'un malaise vagal (sensation de faiblesse), ce qui arrive rarement. En cas de sensation de faiblesse, arrêter immédiatement l'appareil et surélever les jambes (pendant 5 à 10 minutes).
- Le traitement doit rester agréable. Si l'appareil ne fonctionne pas correctement ou si des indispositions ou des douleurs apparaissent, interrompre immédiatement l'utilisation.
- Retirez la manchette uniquement lorsque l'appareil est éteint.
- N'utilisez pas l'appareil à proximité (~ 1 m) d'appareils à ondes courtes ou micro-ondes (p. ex. les portables),

car cela risque d'entraîner une variation des valeurs de sortie de l'appareil.

- Ne plongez jamais l'appareil dans l'eau ou d'autres liquides.
- N'utilisez pas l'appareil à proximité de matières facilement inflammables, de gaz ou d'explosifs.

Remarques relatives aux électrodes



Attention

- Les électrodes ne doivent pas être placées sur des plaies ouvertes de la peau.
- Valeur de sortie max. recommandée pour les électrodes 5 mA/cm².
- Des densités de courant effectives supérieures à 2 mA/cm² nécessitent une attention accrue de l'utilisateur.



Avertissement

Pour éviter de compromettre votre santé, l'utilisation de l'appareil est fortement déconseillée dans les cas suivants :

- si vous portez un stimulateur cardiaque ou d'autres implants, comme une pompe à insuline ou des implants métalliques ;
- en cas de forte fièvre (par ex. > 39 °C) ;
- en cas de troubles du rythme cardiaque connus ou aigus (arythmie) et d'autres troubles de la conduction et de l'excitation cardiaques ;



- en cas de crises (par ex. épilepsie) ;
- pendant une grossesse ;
- en cas de cancer ;
- après des opérations, lorsque de fortes contractions musculaires peuvent perturber le processus de guérison ;
- sur une peau atteinte d'une maladie chronique ou aiguë (blessure ou inflammation), par ex. en cas d'inflammations douloureuses ou indolores ou de rougeurs ;
- en cas d'éruptions cutanées (par ex. allergies), de brûlures, de contusions, gonflements ou de blessures ouvertes ou en cours de guérison ;
- sur des cicatrices d'opération impliquées dans la guérison ;
- en cas de connexion simultanée à un appareil chirurgical haute fréquence. Cela peut provoquer des brûlures dues aux champs basse tension ;
- après la prise de calmants, d'alcool ou de somnifères ;
- en parallèle de toutes les activités dans lesquelles une réaction imprévisible (par ex. contraction musculaire renforcée malgré une faible intensité) peut être dangereuse, par exemple, lors de la conduite ou de l'utilisation et de la manipulation de machines ;
- sur les personnes endormies ;
- n'utilisez pas cet appareil en même temps que d'autres appareils envoyant des impulsions électriques à votre corps ;
- l'appareil est approprié pour une utilisation autonome ;

- pour des raisons d'hygiène, la manchette doit être utilisée par une personne uniquement ;
- s'assurer qu'aucun objet métallique ne peut entrer en contact avec les électrodes pendant la stimulation car il pourrait provoquer des brûlures locales ;
- en cas de maladie gastro-intestinale aiguë ou chronique ;
- en présence d'implants métalliques ;
- par des porteurs de pompe à insuline ;
- dans des environnements à humidité élevée, par ex. dans la salle de bain ou en prenant un bain ou une douche.

L'appareil ne doit pas être utilisé :

- au niveau de la tête : cela risque de provoquer des crampes ;
- au niveau du cou/de la carotide : cela risque de provoquer un arrêt cardiaque ;
- au niveau de la gorge et du larynx : cela risque de provoquer des crampes musculaires, pouvant entraîner une asphyxie ;
- à proximité du thorax : cela risque d'augmenter le risque de fibrillation ventriculaire et provoquer un arrêt cardiaque.

Consultez votre médecin avant toute utilisation en cas de :

- maladies aiguës, en particulier en cas de soupçon ou de présence d'hypertension, de troubles de la coagulation

sanguine, de prédisposition aux maladies thromboemboliques ainsi qu'en cas de néoplasmes malins ;

- diabète ou autres maladies ;
- douleurs chroniques non expliquées, indépendamment de la zone du corps ;
- tous les troubles de la sensibilité avec diminution de la sensation de douleur (par ex. troubles du métabolisme) ;
- traitements médicaux menés en parallèle ;
- troubles survenus suite au traitement par stimulation ;
- irritations cutanées sous les électrodes.



Avertissement

L'utilisation de l'appareil ne remplace pas une consultation et un traitement médicaux. C'est pourquoi en cas de tout type de douleur ou de maladie, veuillez toujours consulter d'abord votre médecin !

Avant la mise en service



Attention

- L'emballage doit être retiré avant l'utilisation de l'appareil.
- Éteignez immédiatement l'appareil s'il est défectueux ou présente des défauts de fonctionnement.
- Ne mettez jamais la manchette sur le genou ou le coude avec les électrodes métalliques nues. Vous pourriez vous blesser en utilisant la manchette sur le genou ou le coude sans revêtement d'électrode.



Attention

- Le fabricant ne peut être tenu pour responsable des dommages causés par une utilisation inappropriée ou non conforme.
- Protégez l'appareil de la poussière, la saleté et l'humidité.
- Si l'appareil est tombé, a été exposé à un fort taux d'humidité ou a subi d'autres types de dommages, il ne doit plus être utilisé. L'appareil ne doit pas être exposé à des températures élevées ou à la lumière du soleil.
- Vous ne devez en aucun cas ouvrir ou réparer l'appareil ; le bon fonctionnement de l'appareil ne serait plus assuré. Le non-respect de cette consigne annulera la garantie.
- Pour toute réparation, adressez-vous au service client ou à un revendeur agréé.



Remarques relatives aux piles

- Si du liquide de la cellule de pile entre en contact avec la peau ou les yeux, rincez la zone touchée avec de l'eau et consultez un médecin.
- **⚠ Risque d'ingestion !** Les enfants en bas âge pourraient avaler des piles et s'étouffer. Veuillez donc conserver les piles hors de portée des enfants en bas âge !
- Respectez les signes de polarité plus (+) et moins (-).
- Si une pile a coulé, enfitez des gants de protection et nettoyez le compartiment à piles avec un chiffon sec.
- Protégez les piles d'une chaleur excessive.

- **⚠ Risque d'explosion !** Ne jetez pas les piles dans le feu.
- Les piles ne doivent être ni rechargées, ni court-circuitées.
- En cas de non-utilisation prolongée de l'appareil, sortez les piles du compartiment à piles.
- Utilisez uniquement des piles identiques ou équivalentes.
- Remplacez toujours l'ensemble des piles simultanément.
- N'utilisez pas de batterie !
- Ne démontez, n'ouvrez ou ne cassez pas les piles.

4. Description de l'appareil

Aperçu de l'unité de commande

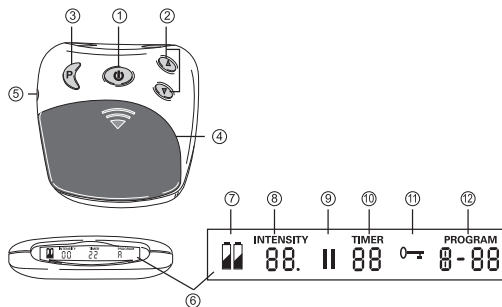

| Pos. | Désignation |
|------|---------------------------------------------------------|
| 1 | Touche Marche/Arrêt/Pause |
| 2 | Réglage de l'intensité ▲ augmenter ▼ baisser |
| 3 | Touche Programme/verrouillage |
| 4 | Compartiment à piles |
| 5 | Prise femelle |
| 6 | Écran à affichage LCD |
| 7 | État des piles, apparaît lorsque les piles sont faibles |
| 8 | Intensité, niveau 0 - 20 |
| 9 | Symbole pause, clignote lorsqu'il est activé |
| 10 | MINUTEUR : Durée restante du programme actif en minutes |
| 11 | Verrouillage activé |
| 12 | Programme actif |

5. Mise en service

Insérer les piles

Ouvrez le compartiment à piles [4] en appuyant sur le couvercle au niveau de la flèche et en poussant vers le bas.

Insérez les 3 piles alcalines AAA 1,5 V. Assurez-vous de bien respecter la polarité des piles.

Refermez le couvercle du compartiment à piles jusqu'à sentir et entendre un clic.

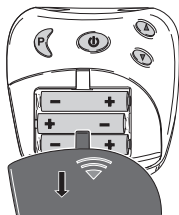

Raccorder le câble de connexion et placer la manchette universelle

1. Raccordez le câble de connexion avec les clips métalliques de la manchette universelle.

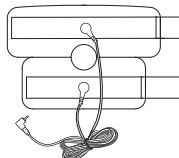

Remarque

Vous pouvez placer la manchette universelle au niveau du genou ou du coude.

Avant de placer la manchette universelle, nettoyez et dégraissez la partie du corps à traiter.

Avant de placer la manchette universelle, humidifiez d'abord les électrodes à contact à eau et le genou/le coude avec de l'eau.



Placez la manchette universelle au niveau du genou/coude. Assurez-vous que les surfaces des électrodes à contact à eau entourent le genou/coude. L'ouverture ronde de la manchette universelle doit être posée sur l'os du genou/du coude.

2. Fixez la manchette universelle dans la position souhaitée à l'aide de la fermeture auto-agrippante. Assurez-vous que la manchette universelle n'est pas trop serrée, mais que les électrodes à contact à eau disposent d'un contact suffisant avec la peau.

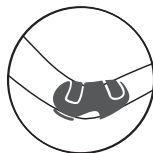

3. Branchez la fiche du câble de connexion dans la prise [5] de l'unité de commande.



i Changement des piles

Si l'affichage du niveau des piles [7] apparaît, changez les piles.

- Ouvrez le compartiment à piles [4] en appuyant sur le couvercle au niveau de la flèche et en poussant vers le bas.
- Vous devez introduire 3 piles 1,5 V type AAA (LR 03 micro). Assurez-vous de bien respecter la polarité. Conformez-vous pour cela au schéma dans le compartiment à piles.
- N'utilisez pas de batterie !

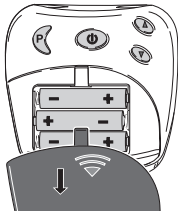

6. Utilisation

Remarques générales relatives à l'utilisation

- i** Allumez l'appareil après avoir placé la manchette correctement. Voir le chapitre 5.

L'appareil TENS pour genoux et coudes est conçu pour le traitement personnel des douleurs du genou et du coude.

Mise sous tension

Appuyez et maintenez enfoncée la touche Marche/Arrêt [1] jusqu'à ce qu'un signal sonore retentisse et que l'affichage

LCD de l'écran [6] s'allume. Lors du premier démarrage de l'appareil, le programme A est activé automatiquement.

Sélection du programme

Appuyez sur la touche programme P [3] pour passer d'un programme à un autre.

Les programmes suivants sont disponibles :

| Programme | Fréquence | Temps |
|-----------|--------------------------|--------|
| A | 4 Hz – 110 Hz (3 phases) | 30 min |
| B | 4 Hz | 25 min |
| C | 2 Hz (Burst) | 25 min |
| D | 100 Hz | 25 min |

i Remarque :

Dans le programme A, en passant de la phase 1 à la phase 2, vous ressentez un effet plus intense (après env. 10 min). Cette différence est normale et elle est voulue. Si vous trouvez l'intensité trop élevée, vous pouvez tout simplement la réduire en appuyant sur la touche d'intensité ▼ [2].

i Remarque :

Si le programme est modifié (par exemple, s'il passe de A à B) pendant la stimulation, l'intensité augmente progressivement jusqu'à atteindre celle du nouveau programme. Si nécessaire, vous pouvez interrompre

cette augmentation en appuyant sur la touche d'intensité ▼ [2] pendant deux secondes ou en éteignant l'appareil en appuyant sur le bouton Marche/Arrêt [1] pendant deux secondes.

Interrompre des impulsions trop fortes

À tout moment, vous pouvez réduire l'intensité ou, en appuyant sur le bouton Marche/Arrêt [1] (pendant env. 2 s), éteindre à nouveau l'appareil.

Réglage de l'intensité

Appuyez sur la touche d'intensité ▲ [2] pour augmenter progressivement l'intensité ou sur la touche ▼ [2] pour la baisser progressivement. Vous pouvez régler l'intensité sur 20 niveaux. Selon le niveau d'intensité, vous ressentez d'abord un léger picotement qui peut aller jusqu'à une contraction musculaire.



Réglez l'intensité de sorte que l'utilisation de l'appareil reste agréable.

Éviter les changements d'intensité non désirés

Pour éviter d'augmenter par inadvertance l'intensité au cours d'une séance, il suffit d'activer le verrouillage. Pour cela, appuyez env. 2 secondes sur la touche programme P [3]. Un signal sonore retentit et le symbole «  » s'affiche sur l'écran [6]. Pour déverrouiller les touches, appuyez sur la touche P [3] pendant env. 2 secondes.

Réagir aux sensations désagréables

Si vous ressentez un picotement ou une démangeaison sur la peau, éteignez l'appareil et procédez comme suit :

- vérifiez si les électrodes sont en bon état ou si elles présentent un défaut ;
- vérifiez si le revêtement rond sur les électrodes est encore présent ;
- retirez la manchette et humidifiez-la à nouveau complètement ;
- lors du repositionnement, assurez un bon contact avec la peau et une bonne humidification.

Faire une pause

Si vous souhaitez faire une pause en cours de programme, appuyez brièvement sur la touche Pause [1]. Un signal sonore retentit et le symbole Pause « II » clignote sur l'écran [6]. Vous pouvez reprendre le programme en appuyant à nouveau sur la touche [1].

Détection du contact

Si les électrodes ne sont pas en contact avec la peau, l'intensité est réduite automatiquement au niveau zéro. Cela permet d'éviter les stimuli indésirables. Sans contact avec la peau, il n'est pas possible d'augmenter l'intensité.

Fonction d'enregistrement

L'appareil mémorise le dernier programme utilisé. Après un changement de piles, l'appareil redémarre au premier programme.

7. Nettoyage et stockage

Nettoyage de l'unité de commande



Attention

Avant de débiter le nettoyage, déconnectez le câble de connexion de l'unité de commande et de la manchette universelle et retirez les piles.

Après l'utilisation, nettoyez l'unité de commande avec un chiffon doux légèrement humidifié. En cas de salissures plus importantes, vous pouvez également humidifier légèrement le chiffon avec de la lessive. Pour le nettoyage, n'utilisez pas de détergent chimique ou d'abrasif. Assurez-vous que l'eau ne s'infiltré pas à l'intérieur de l'unité de commande !

Nettoyage de la manchette universelle



Attention

1. Avant de débiter le nettoyage, déconnectez le câble de connexion de la manchette universelle.
2. Nettoyez la manchette universelle avec précaution à l'eau tiède savonneuse. N'utilisez pas d'eau chaude. Rincez ensuite bien à l'eau afin qu'il n'y ait plus de résidus de savon sur la manchette universelle.
3. Séchez ensuite la manchette universelle avec précaution en la tapotant avec une serviette.



Avertissement

- Si la manchette universelle est endommagée, remplacez-la.
- Avant de replacer la manchette universelle, nettoyez et dégraissez la partie du corps à traiter.

Stockage

- Débranchez le câble de connexion de l'unité de commande éteinte.
- Ôtez la manchette universelle de votre corps.
- Débranchez le câble de connexion de la manchette universelle.
- Rangez l'unité de commande, la manchette universelle et le câble de connexion dans l'emballage d'origine.
- Conservez l'emballage d'origine dans un endroit frais, sec et inaccessible pour les enfants.
- Si vous ne comptez pas l'utiliser avant longtemps, retirez les piles de l'appareil. Des piles qui fuient peuvent endommager l'appareil.

8. Élimination

Dans l'intérêt de la protection de l'environnement, l'appareil ne doit pas être jeté avec les ordures ménagères à la fin de sa durée de service.



L'élimination doit se faire par le biais des points de collecte compétents dans votre pays. Veuillez éliminer l'appareil conformément à la directive européenne – WEEE (Waste

Electrical and Electronic Equipment) relative aux appareils électriques et électroniques usagés.

Pour toute question, adressez-vous aux collectivités locales responsables de l'élimination et du recyclage de ces produits.

Les piles usagées et complètement déchargées doivent être mises au rebut dans des conteneurs spéciaux ou aux points de collecte réservés à cet usage ou bien déposées chez un revendeur d'appareils électriques. L'élimination des piles est une obligation légale qui vous incombe.

Ces pictogrammes se trouvent sur les piles à substances nocives :

Pb = pile contenant du plomb,

Cd = pile contenant du cadmium,

Hg = pile contenant du mercure.



9. Solution aux problèmes

| Problème | Cause possible | Solution |
|-----------------------------|----------------------------------------------|------------------------------------------|
| L'appareil ne s'allume pas. | Les piles sont vides. | Changez les piles |
| | Les piles ne sont pas correctement insérées. | Remettez les piles dans le compartiment. |

| Problème | Cause possible | Solution |
|---------------------------------|--------------------------------------------------------------------------|--------------------------------------------------------------------------------|
| La stimulation est trop faible. | La manchette universelle n'est pas suffisamment en contact avec la peau. | Remplacez la manchette universelle. Assurez un contact suffisant avec la peau. |
| | Les électrodes à contact à eau ne sont pas assez humidifiées. | Éteignez l'appareil. Humidifiez les électrodes. |
| La stimulation est désagréable. | L'intensité de l'appareil est trop élevée. | Baissez l'intensité sur l'appareil. |
| | Les électrodes à contact à eau ne sont pas assez humidifiées. | Éteignez l'appareil. Humidifiez les électrodes. |
| | Le câble de connexion est usé/défectueux. | Changez le câble de connexion. |
| | Les électrodes à contact à eau sont usées/défectueuses. | Changez la manchette universelle. |

| Problème | Cause possible | Solution |
|--------------------------------|-----------------------------------------------------------------------------|---------------------------------------------------------------------------------------------------------------------------------------------------|
| Stimulation irrégulière. | Câble de connexion défectueux. | Diminuez l'intensité et tournez le câble de connexion dans la prise de 90°. En cas de problèmes supplémentaires, remplacez le câble de connexion. |
| La stimulation est inefficace. | Les électrodes à contact à eau ne sont pas correctement posées sur la peau. | Retirez les électrodes à contact à eau et replacez-les sur la peau. Assurez un contact suffisant avec la peau. |

| Problème | Cause possible | Solution |
|------------------------------------------------------------|--------------------------------------------------------------------|----------------------------------------------------------------------------|
| La peau devient rouge et/ou une douleur perçante survient. | La manchette universelle n'est pas correctement posée sur la peau. | Assurez-vous que la manchette universelle est fermement posée sur la peau. |
| | La manchette universelle est sale. | Nettoyez la manchette universelle comme décrit dans ce mode d'emploi. |
| | Une électrode à contact à eau est rayée. | Changez la manchette universelle. |
| | Les électrodes à contact à eau ne sont pas assez humidifiées. | Éteignez l'appareil. Humidifiez les électrodes. |

| Problème | Cause possible | Solution |
|------------------------------------------------|------------------------------------------------|----------------------------------------------------------------|
| La stimulation s'arrête pendant l'utilisation. | La manchette universelle se sépare de la peau. | Interrompez l'utilisation et reposez la manchette universelle. |
| | Le câble de connexion s'est débranché. | Interrompez l'utilisation et rebranchez le câble de connexion. |
| | Les piles sont vides. | Changez les piles dans l'unité de commande. |

Si votre problème ne figure pas ici, contactez notre service client.

10. Caractéristiques techniques

| | |
|-------------------------------------------------------|---------------------------------------------------|
| Circonférence de la manchette | 25 à 70 cm |
| Type | EM 29 |
| Poids – Appareil – Appareil, manchette et câble | – env. 90 g avec piles – env. 210 g avec piles |
| Taille des électrodes | env. 114 x 59 mm |

| | |
|----------------------------|----------------------------------------------------------------------------------------------------------------------------------------------------------------|
| Paramètre (charge 500 Ohm) | Tension de sortie : max. 50 Vpp/5,5 V rms Courant de sortie : max. 100 mA _{pp} /11 mA _{Arms} Fréquence de sortie : 2 – 110 Hz |
| Durée d'impulsion | 60 à 220 µs par phase |
| Oscillogramme | Impulsions rectangulaires symétriques biphasiques |
| Alimentation électrique | 4,5 V (3 x 1,5 V AAA, type LR03) |
| Conditions d'utilisation | Entre 0 °C et 40 °C, 20 à 65 % d'humidité relative de l'air |
| Stockage | Entre 0 °C et 55 °C, 10 à 90 % d'humidité relative de l'air |

Le numéro de série se trouve sur l'appareil ou sur le compartiment à piles.

Nous nous réservons le droit d'effectuer des modifications techniques pour améliorer et faire évoluer le produit. En cas d'utilisation de l'appareil en dehors des spécifications, un fonctionnement irréprochable ne peut pas être garanti ! Cet appareil est conforme aux normes européennes EN60601-1 et EN60601-1-2 (en conformité avec CIS-PR 11, CEI 61000-4-2, CEI 61000-4-3, CEI 61000-4-8) et répond aux exigences de sécurité spéciales relatives à

la compatibilité électromagnétique. Veuillez noter que les dispositifs de communication HF portables et mobiles sont susceptibles d'influer sur cet appareil. Pour plus de détails, veuillez contacter le service après-vente à l'adresse mentionnée ou vous reporter à la fin du mode d'emploi.

L'appareil est conforme aux exigences de la directive européenne 93/42/CE sur les produits médicaux, la loi sur les produits médicaux. Pour cet appareil, aucun test fonctionnel ni aucune familiarisation selon le § 5 de l'ordonnance relative aux exploitants de dispositifs médicaux n'est nécessaire. Même s'ils ne sont pas nécessaires, des contrôles techniques de sécurité sont effectués selon le § 6 de l'ordonnance relative aux exploitants de dispositifs médicaux.

11. Informations sur la compatibilité électromagnétique



AVERTISSEMENT

- L'appareil est prévu pour fonctionner dans tous les environnements indiqués dans ce mode d'emploi, y compris dans un environnement domestique.
- En présence d'interférences électromagnétiques, vous risquez de ne pas pouvoir utiliser toutes les fonctions de l'appareil. Vous pouvez alors rencontrer, par exemple, des messages d'erreur ou une panne de l'écran/de l'appareil.

- Éviter d'utiliser cet appareil à proximité immédiate d'autres appareils ou en l'empilant sur d'autres appareils, car cela peut provoquer des dysfonctionnements. S'il n'est pas possible d'éviter le genre de situation précédemment indiqué, il convient alors de surveiller cet appareil et les autres appareils afin d'être certain que ceux-ci fonctionnent correctement.
- L'utilisation d'accessoires autres que ceux spécifiés ou fournis par le fabricant de cet appareil peut provoquer des perturbations électromagnétiques accrues ou une baisse de l'immunité électromagnétique de l'appareil, et donc causer des dysfonctionnements.
- Les appareils de communication RF portatifs (y compris leurs accessoires, comme le câble d'antenne et les antennes externes) ne doivent pas être utilisés à une distance inférieure à 30 cm de cet appareil, de son alimentation et de son câble de raccordement. Le non-respect de cette consigne peut entraîner une réduction des performances de l'appareil.
- Le non-respect de cette consigne peut entraîner une réduction des performances de l'appareil.

12. Garantie/Maintenance

La société Beurer GmbH, sise Söflinger Straße 218, 89077 Ulm, Allemagne, (ci-après désignée « Beurer ») propose

une garantie pour ce produit dans les conditions suivantes et dans la mesure prévue ci-après.

Les conditions de garantie suivantes n'affectent en rien les obligations de garantie du vendeur découlant du contrat de vente conclu avec l'acheteur.

La garantie s'applique également sans préjudice de la responsabilité légale obligatoire.

Beurer garantit le bon fonctionnement et l'intégrité de ce produit.

La période de garantie mondiale est de 5 ans à compter de la date d'achat par l'acheteur du produit neuf et non utilisé.

Cette garantie ne s'applique qu'aux produits achetés par l'acheteur en tant que consommateur et utilisés uniquement à des fins personnelles dans le cadre d'une utilisation domestique.

Le droit allemand s'applique.

Si, au cours de la période de garantie, ce produit s'avère incomplet ou défectueux conformément aux dispositions suivantes, Beurer s'engage à proposer gratuitement un remplacement ou une réparation conformément aux présentes Conditions de garantie.

Si l'acheteur souhaite faire valoir la garantie, il doit d'abord s'adresser au revendeur local : cf. liste « Ser-

vice client à l'international » ci-jointe pour connaître les adresses du service après-vente.

L'acheteur recevra ensuite des informations complémentaires concernant le déroulement de la demande de garantie, par exemple, l'adresse à laquelle envoyer le produit et les documents requis.

Une demande de garantie ne peut être prise en compte que si l'acheteur présente

- une copie de la facture/du reçu et
- le produit d'origine

à Beurer ou à un partenaire autorisé de Beurer.

La présente Garantie exclut expressément

- toute usure découlant de l'utilisation ou de la consommation normale du produit ;
- les accessoires fournis avec le produit qui s'usent ou qui sont consommés dans le cadre d'une utilisation normale du produit (par exemple, piles, piles rechargeables, manchettes, joints, électrodes, ampoules, embouts et accessoires pour inhalateur) ;
- les produits utilisés, nettoyés, stockés ou entretenus de manière inappropriée et/ou contraire aux conditions d'utilisation, ainsi que les produits ouverts, réparés ou modifiés par l'acheteur ou par un service client non agréé par Beurer ;
- les dommages survenus lors du transport entre le fabricant et le client ou entre le service client et le client ;

- les produits achetés en tant qu'article de second choix ou d'occasion ;
- les dommages consécutifs qui résultent d'une défaillance du produit (dans ce cas, toutefois, des réclamations peuvent être soulevées relatives à la responsabilité du fait des produits ou à d'autres dispositions légales obligatoires relatives à la responsabilité).

Les réparations ou le remplacement complet ne prolongent en aucun cas la période de garantie.

Índice

| | | | |
|-----------------------------------|----|-------------------------------------------------------------------------|----|
| 1. Introducción | 51 | 8. Eliminación | 61 |
| 2. Símbolos | 52 | 9. Resolución de problemas..... | 62 |
| 3. Indicaciones importantes | 53 | 10. Datos técnicos..... | 64 |
| 4. Descripción del aparato | 57 | 11. Indicaciones relativas a la compatibilidad electromagnética..... | 65 |
| 5. Puesta en marcha..... | 58 | 12. Garantía/Asistencia | 65 |
| 6. Manejo..... | 59 | | |
| 7. Limpieza y conservación..... | 61 | | |

Artículos suministrados

- Brazaletes universal para rodilla y codo
- 1 unidad de control
- 1 cable de conexión
- Pilas, 3 x 1,5 V AAA (LR03, Micro)
- Estas instrucciones de uso

1. Introducción

Estimada clienta, estimado cliente:

Nos alegramos de que haya elegido un producto de nuestra colección. Nuestro nombre es sinónimo de productos de alta y comprobada calidad en los ámbitos del calor, peso, presión arterial, temperatura corporal, pulso, tratamiento suave, masaje y aire. Lea detenidamente estas instrucciones de uso, consérvelas para su futura utilización,

asegúrese de que estén accesibles para otros usuarios y respete las indicaciones.

Atentamente,
El equipo de Beurer

Tratamiento para aliviar el dolor con el aparato de estimulación EM 29





¿Cómo funciona la corriente estimuladora?

El TENS para rodilla y codo funciona sobre la base de la electroestimulación nerviosa (TENS). Por TENS, estimulación nerviosa transcutánea, se entiende la estimulación eléctrica de los nervios a través de la piel. TENS es un método clínicamente probado, efectivo, no medicamentoso, sin efectos secundarios si se usa correctamente, autorizado para el tratamiento de dolores de diferente origen y, por lo tanto, también apto para el autotratamiento. El









efecto de alivio o eliminación del dolor se alcanza, entre otras formas, gracias a la supresión de la transmisión del dolor a través de las fibras nerviosas (sobre todo por medio de impulsos de alta frecuencia) y a la estimulación de la secreción de endorfinas naturales del cuerpo, que disminuyen la sensación de dolor gracias a su efecto en el sistema nervioso central. Este método está clínicamente probado y homologado. Su médico debe explicarle los cuadros clínicos en los que resulta adecuada la aplicación de TENS e indicarle además cómo realizar por su cuenta el tratamiento con TENS.

2. Símbolos

En estas instrucciones de uso se utilizan los siguientes símbolos.

| | | |
|----------------------------------------------------------------------------------|--------------------|--------------------------------------------------------------------------------------------------------------------------------------------------------------|
|  | Advertencia | Aviso sobre riesgos de lesiones u otros peligros para la salud. |
|  | Atención | Indicación de seguridad sobre posibles desperfectos del aparato o de los accesorios. |
|  | Nota | Indicación de información importante. |
|  | | Las personas que lleven implantes médicos (p. ej. marcapasos) no podrán utilizar el aparato, ya que estos podrían afectar negativamente a su funcionamiento. |

En la placa de características se utilizan los siguientes símbolos.

| | |
|-----------------------------------------------------------------------------------|---------------------------------------------------------------------------------------------------------------|
|  | Pieza de aplicación tipo BF |
|  | Observe las instrucciones de uso |
|  | El aparato puede emitir valores de salida efectivos superiores a 10 mA como media en intervalos de 5 segundos |
|  | Fabricante |
|  | Proteger de la humedad |
|  | Número de serie |
|  | Marcado CE Este producto cumple los requisitos de las directivas europeas y nacionales vigentes. |
|  | Eliminación según la Directiva europea sobre residuos de aparatos eléctricos y electrónicos (RAEE) |

3. Indicaciones importantes

Indicaciones de seguridad



Advertencia

- Utilice exclusivamente el TENS para rodilla y codo:
 - en personas,
 - de forma externa,
 - para el fin para el que ha sido diseñado y del modo expuesto en estas instrucciones de uso.
 - ¡Todo uso inadecuado puede ser peligroso!
 - En situaciones graves de emergencia, tienen prioridad los primeros auxilios.
 - Este aparato no está destinado al uso comercial o clínico, sino exclusivamente para uso particular en el ámbito privado.
 - Antes de utilizar el aparato deberá asegurarse de que ni este ni los accesorios presentan daños visibles. En caso de duda no lo use y póngase en contacto con su distribuidor o con la dirección de atención al cliente indicada.
 - Si está preocupado por su salud, consulte a su médico de cabecera.
 - El TENS para rodilla y codo debe usarse exclusivamente como tratamiento externo para la rodilla o el codo humanos. La utilización en otras partes del cuerpo puede provocar graves problemas de salud.
 - Tras la aplicación es normal un ligero enrojecimiento de la piel y desaparece en un corto espacio de tiempo.
- No utilice el aparato hasta que no haya desaparecido el enrojecimiento.
- Si aparecen irritaciones cutáneas tras un tiempo de terapia prolongado, seleccione un tiempo de aplicación más breve.
 - Si aparecen irritaciones cutáneas más fuertes, cancele el tratamiento y consulte a su médico.
 - Este aparato no debe ser utilizado por niños ni por adultos con facultades físicas, sensoriales (p. ej. insensibilidad al dolor) o mentales limitadas, o con poca experiencia o conocimientos, a no ser que los vigile una persona responsable de su seguridad o que esta persona les indique cómo se debe utilizar el aparato.
 - Mantenga a los niños alejados del material de embalaje (peligro de asfixia).
 - No utilice piezas adicionales no recomendadas por el fabricante.
 - No mueva ni se coloque el brazalete mientras esté encendida la unidad de control.
 - Enchufe el cable de conexión de los conectores de los electrodos únicamente en la unidad de control prevista para ello y en el brazalete universal que se suministra.
 - No tire del cable de conexión durante el tratamiento.
 - No retuerza ni tire del extremo del cable de conexión.
 - No utilice aparatos electrónicos, como relojes, durante el tratamiento.

Medidas de precaución



Advertencia

- Durante los primeros minutos de la aplicación, permanezca sentado o tumbado para evitar un riesgo innecesario de lesiones en el muy infrecuente caso de una reacción vagal (sensación de debilidad). Si empieza a sentir debilidad, desconecte inmediatamente el aparato y coloque las piernas hacia arriba (durante aprox. 5– 10 min.).
- El tratamiento debe resultar agradable. Si el aparato no funcionase correctamente, o produjese malestar o dolor, interrumpa inmediatamente su utilización.
- Retire el brazalete solo cuando el aparato esté apagado.
- No utilice el aparato cerca (~ 1 m) de aparatos de onda corta o microonda (p. ej. teléfonos móviles), ya que pueden producir oscilaciones en los valores de salida del aparato.
- No sumerja nunca el aparato en agua ni en ningún otro líquido.
- No utilice el aparato cerca de sustancias inflamables, gases o explosivos.

Indicaciones sobre los electrodos



Atención

- Los electrodos no deben colocarse sobre heridas abiertas.

- Valor de salida máx. recomendado para los electrodos de 5 mA/cm².
- Las densidades de corriente efectivas por encima de 2 mA/cm² requieren una mayor atención por parte del usuario.



Advertencia

Para prevenir daños en la salud, se aconseja no usar el aparato bajo ningún concepto en los siguientes casos:

- No utilice el aparato si lleva un marcapasos u otros implantes, como p. ej. una bomba de insulina o implantes metálicos.
- Si tiene fiebre alta (p. ej. > 39 °C).
- Si padece alteraciones del ritmo cardiaco conocidas o agudas (arritmias) y otros problemas de generación y transmisión de impulsos en el corazón.
- Si sufre ataques (p. ej., de epilepsia).
- En caso de embarazo.
- Si padece cáncer.
- Tras someterse a operaciones cuyo proceso de recuperación podría verse perjudicado por contracciones fuertes de los músculos.
- Sobre piel con enfermedades agudas o crónicas (dañada o inflamada), p. ej., con inflamaciones dolorosas o indoloras, enrojecimiento.
- En caso de erupciones cutáneas (como alergias), quemaduras, contusiones, hinchazones, heridas abiertas o en proceso de curación.



- En cicatrices postoperatorias en fase de curación.
- Si está conectado al mismo tiempo a un equipo quirúrgico de alta frecuencia. Esto puede tener como consecuencia quemaduras debajo de los campos de corriente estimuladora.
- Bajo el efecto de analgésicos, alcohol o somníferos.
- Mientras se realizan actividades en las que una reacción imprevista (como contracciones musculares fuertes a pesar de la baja intensidad) pueda ser peligrosa, por ejemplo mientras se conduce un coche o se maneja una máquina.
- En personas que duermen.
- No utilice este aparato al mismo tiempo que otros aparatos que emitan impulsos eléctricos a su cuerpo.
- El aparato es apropiado para su uso particular.
- Por razones de higiene, el brazaletes deberá ser utilizado por una sola persona.
- Asegúrese de que durante la estimulación no entren en contacto con los electrodos objetos metálicos, dado que esto podría producir quemaduras.
- En caso de enfermedades agudas o crónicas del tracto gastrointestinal.
- Si tiene implantes metálicos.
- Si lleva una bomba de insulina.
- En un entorno con un nivel de humedad elevado, como el cuarto de baño, o durante el baño o la ducha.

El aparato no debe utilizarse:

- En la zona de la cabeza: aquí pueden producirse convulsiones.
- En la zona del cuello/la carótida: aquí el aparato puede producir una parada cardíaca.
- En la zona de la faringe y la laringe: aquí pueden producirse calambres musculares que pueden causar una asfixia.
- Cerca del tórax: esto podría aumentar el riesgo de fibrilación ventricular y causar una parada cardíaca.

Consulte a su médico antes de la utilización:

- Si padece enfermedades agudas o sospecha que pueda padecer trastornos de coagulación, tendencia a enfermedades tromboembólicas y neoformaciones malignas.
- Si padece diabetes u otras enfermedades.
- Si sufre dolores crónicos de origen desconocido, independientemente de la zona corporal.
- Si sufre cualquier trastorno de la sensibilidad con reducción de la sensación de dolor (como p. ej. trastornos metabólicos).
- Si está realizando al mismo tiempo tratamientos médicos.
- Si surgen molestias con el tratamiento de estimulación.
- En caso de producirse irritaciones de la piel permanentes debajo de los electrodos.



Advertencia

La utilización del aparato no exime de acudir al médico ni de seguir el tratamiento prescrito por él. Por lo tanto, cualquier dolor o enfermedad debe consultarse primero con un médico.

Antes de la puesta en funcionamiento



Atención

- Antes de usar el aparato, retire todo el material de embalaje.
- Apague el aparato de inmediato si presenta defectos o se producen fallos de funcionamiento.
- No se coloque nunca el brazaletes para la rodilla y el codo con electrodos metálicos sin cubrir. Usar el brazaletes sin cubrir los electrodos puede causar heridas.



Atención

- Por lo tanto, el fabricante declinará toda responsabilidad por daños y perjuicios debidos a un uso inadecuado o incorrecto.
- Proteja el aparato del polvo, la suciedad y la humedad.
- No utilice el aparato si se cae, si se ha expuesto a una humedad extrema o si resulta deteriorado por cualquier otro motivo. El aparato no se debe exponer a altas temperaturas ni a la luz solar.

- No debe abrir ni reparar el aparato bajo ningún concepto; en caso contrario, ya no se garantizará su correcto funcionamiento. El incumplimiento de esta disposición anula la garantía.
- Para llevar a cabo las reparaciones, diríjase al servicio de atención al cliente o a un distribuidor autorizado.



Indicaciones para la manipulación de pilas

- En caso de que el líquido de una pila entre en contacto con la piel o los ojos, lave la zona afectada con agua y busque asistencia médica.
- **⚠ ¡Peligro de asfixia!** Los niños pequeños podrían tragarse las pilas y asfixiarse. Guarde las pilas fuera del alcance de los niños.
- Respete los símbolos más (+) y menos (-) que indican la polaridad.
- Si se derrama el líquido de una pila, póngase guantes protectores y limpie el compartimento de las pilas con un paño seco.
- Proteja las pilas de un calor excesivo.
- **⚠ ¡Peligro de explosión!** No arroje las pilas al fuego.
- Las pilas no se pueden cargar ni cortocircuitar.
- Si no va a utilizar el aparato durante un periodo de tiempo prolongado, retire las pilas del compartimento.
- Utilice únicamente el mismo tipo de pila o un tipo equivalente.
- Cambie siempre todas las pilas a la vez.
- No utilice baterías.

- No despiece, abra ni triture las pilas.

4. Descripción del aparato

Unidad de control

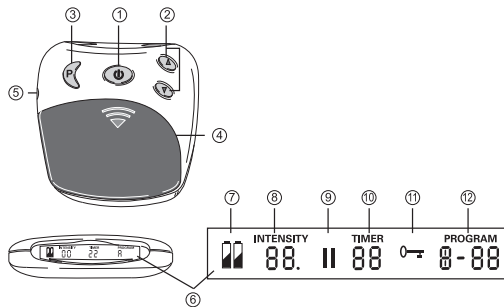

| Pos. | Denominación |
|------|-------------------------------------------------------------------------|
| 1 | Tecla de encendido y apagado y de pausa |
| 2 | Ajuste de la intensidad ▲ aumentar ▼ reducir |
| 3 | Tecla de programa/de bloqueo |
| 4 | Compartimento de las pilas |
| 5 | Conector hembra |
| 6 | Pantalla con indicador LCD |
| 7 | Estado de las pilas, aparece cuando están gastadas |
| 8 | Intensidad, nivel 0 – 20 |
| 9 | Símbolo de pausa, parpadea si está activado |
| 10 | TIMER: tiempo restante de ejecución de los programas activos en minutos |
| 11 | Bloqueo de teclas activo |
| 12 | Programa activo |

5. Puesta en marcha

Colocar las pilas

Abra el compartimento de las pilas [4] presionando en las flechas de la tapa y tirando hacia abajo.

Inserte las 3 pilas alcalinas de tipo AAA 1,5V. Asegúrese de colocar las pilas con los polos correctos.

Vuelva a cerrar la tapa del compartimento de las pilas hasta que note y oiga que encaja.

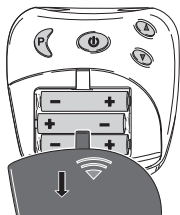

Conectar el cable de conexión y colocar el brazalete universal

1. Una el cable de conexión con los clips metálicos del brazalete universal.

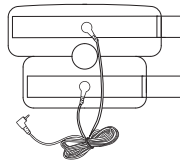

i Nota

Puede colocarse el brazalete universal en la rodilla o en el codo.

Antes de colocarse el brazalete, limpie y seque la zona del cuerpo que vaya a tratar.

Antes de colocarse el brazalete, humedezca con agua los electrodos y la rodilla o el codo.

Colóquese el brazalete universal en la rodilla o el codo. Procure que las superficies de los electrodos rodeen la rodilla o el codo. Para ello, el orificio redondo del brazalete universal debe quedar sobre la rótula o el saliente del codo.

2. Ajuste el brazalete en la posición deseada con los cierres autoadherentes. Procure que no quede demasiado apretado, pero que los electrodos tengan suficiente contacto con la piel.

3. Introduzca la clavija del cable de conexión en el conector hembra [5] de la unidad de control.

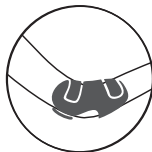

- i** **Cambio de las pilas**
Cambie las pilas cuando se visualice el indicador de estado de las pilas [7].

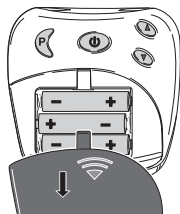

- Abra el compartimento de las pilas [4] presionando en las flechas de la tapa y tirando hacia abajo.
- Hay que colocar 3 pilas de 1,5 V, tipo AAA (LR 03 Micro). Coloque los polos correctamente. Preste atención al gráfico del compartimento de las pilas.
- ¡No utilice pilas recargables!

6. Manejo

Indicaciones generales sobre la aplicación

- i** No encienda el aparato hasta que el brazaleté esté colocado correctamente. Véase el capítulo 5.

El TENS para rodilla y codo se ha diseñado para el tratamiento individual de dolores en la rodilla y el codo.

Encendido

Mantenga pulsada la tecla de encendido y apagado [1] hasta que suene una señal breve y el indicador LCD de la

pantalla [6] se encienda. La primera vez que se enciende el aparato se activa automáticamente el programa A.

Seleccionar programa

Pulse la tecla de programa P [3] para cambiar entre los programas.

Están disponibles los siguientes programas:

| Programa | Frecuencia | Tiempo |
|----------|-------------------------|---------|
| A | 4 Hz – 110 Hz (3 fases) | 30 min. |
| B | 4 Hz | 25 min. |
| C | 2 Hz (ráfaga) | 25 min. |
| D | 100 Hz | 25 min. |

- i** **Nota:**
En el programa A notará un efecto más intenso al pasar de la fase 1 a la fase 2 (después de aprox. 10 minutos). Esto es normal y está previsto que sea así. Si la intensidad le parece demasiado alta, podrá reducirla pulsando simplemente la tecla de intensidad ▼ [2].

- i** **Nota:**
Si se cambia de programa durante la estimulación (por ejemplo de A a B), la intensidad de salida aumentará gradualmente en el nuevo programa hasta la intensidad ajustada previamente.

Si es necesario, este proceso se puede detener pulsando dos segundos la tecla de intensidad ▼ [2] o se puede apagar el aparato pulsando dos segundos la tecla de encendido y apagado [1].

Parar impulsos demasiado intensos

Puede reducir cuando lo desee la intensidad o volver a apagar el aparato pulsando la tecla de encendido y apagado [1] (~ 2 segundos).

Ajustar intensidad

Pulse la tecla de intensidad ▲ [2] para aumentar gradualmente la intensidad o la tecla de intensidad ▼ [2] para reducirla. La intensidad se puede ajustar en 20 niveles. Dependiendo del nivel de intensidad, notará primero un cosquilleo que puede convertirse en una contracción muscular.



Seleccione el ajuste de forma que el uso le resulte agradable.

Impedir cambios de impulsos no deseados

Para impedir que la intensidad aumente involuntariamente durante un entrenamiento, active simplemente la tecla de bloqueo. Para ello, pulse durante aprox. 2 segundos la tecla de selección de programas P [3]. Se oye una señal acústica y se visualiza en la pantalla [6] el símbolo “”. Para cancelar el bloqueo de teclas, mantenga pulsada la tecla P [3] durante aprox. 2 segundos.

Reacción ante sensaciones desagradables

Si nota un pinchazo o picor en la piel, apague el aparato y proceda de la siguiente forma:

- Asegúrese de que los electrodos funcionan correctamente y no presentan ningún defecto.
- Compruebe si la cubierta redonda sigue colocada sobre las conexiones de los electrodos.
- Quítese el brazalet y vuelva a humedecerlo completamente.
- Cuando vuelva a ponérselo, asegúrese de que el contacto con la piel es bueno y de que está bien humedecido.

Hacer una pausa

Si desea hacer una pausa en medio de un programa, pulse brevemente la tecla de pausa [1]. Se oye una señal acústica y se visualiza en la pantalla [6] el símbolo de pausa “II”. Podrá continuar con el programa volviendo a pulsar la tecla [1].

Detección de contacto

Si los electrodos no están en contacto con el cuerpo, la intensidad se ajustará automáticamente a cero. De esta forma se impedirá que se produzcan irritaciones no deseadas. La intensidad no se puede aumentar si no hay contacto con el cuerpo.

Función de almacenamiento

El aparato guarda el último programa ajustado.

Tras el cambio de pilas el aparato vuelve a encenderse con el primer programa.

7. Limpieza y conservación

Limpieza de la unidad de control



Atención

Antes de proceder a la limpieza, desenchufe el cable de conexión de la unidad de control y del brazaletе universal y retire las pilas.

Limpie la unidad de control después de su utilización con un paño suave ligeramente humedecido. Si hay mucha suciedad, el paño puede humedecerse con agua ligeramente jabonosa. No utilice limpiadores químicos ni abrasivos. Tenga cuidado de que no entre agua en el interior de la unidad de control.

Limpieza del brazaletе universal



Atención

1. Antes de proceder a limpiar el aparato, desenchufe el cable de conexión del brazaletе universal.
2. Limpie cuidadosamente el brazaletе universal con agua jabonosa tibia. No use agua caliente. Después, aclárelo bien con agua para que no queden restos de jabón.
3. Por último, seque el brazaletе cuidadosamente con una toalla y deje que se seque.



Advertencia

- Si el brazaletе universal presenta daños, sustitúyalo.
- Antes de volver a colocarse el brazaletе universal, limpie y seque la zona del cuerpo que vaya a tratar.

Conservación

- Desconecte el cable de conexión de la unidad de control apagada.
- Qúitese el brazaletе.
- Separe el cable de conexión del brazaletе.
- Coloque la unidad de control, el brazaletе universal y el cable de conexión en su embalaje original.
- Guarde el embalaje original en un lugar fresco y seco y fuera del alcance de los niños.
- Si no va a utilizar el aparato durante un periodo de tiempo prolongado, extraiga las pilas. Las pilas con fugas pueden dañar el aparato.

8. Eliminación

A fin de preservar el medio ambiente, cuando el aparato cumpla su vida útil no lo tire con la basura doméstica.



Se puede desechar en los puntos de recogida adecuados disponibles en su zona. Deseche el aparato según la Directiva europea sobre residuos de aparatos eléctricos y electrónicos (RAEE).

Para más información, póngase en contacto con la autoridad municipal competente en materia de eliminación de residuos.

Las pilas usadas, completamente descargadas, deben eliminarse a través de contenedores de recogida señalados de forma especial, los puntos de recogida de residuos especiales o a través de los distribuidores de equipos electrónicos. Los usuarios están obligados por ley a eliminar las pilas correctamente.

Estos símbolos se encuentran en pilas que contienen sustancias tóxicas:

Pb: la pila contiene plomo.

Cd: la pila contiene cadmio.

Hg: la pila contiene mercurio.



9. Resolución de problemas

| Problema | Posible causa | Solución |
|----------------------------|---------------------------------------------|----------------------------|
| El aparato no se enciende. | Las pilas están gastadas. | Cambie las pilas |
| | Las pilas no se han colocado correctamente. | Vuelva a colocar las pilas |

| Problema | Posible causa | Solución |
|--------------------------------------|------------------------------------------------------------------|--------------------------------------------------------------------------------------------------|
| La estimulación es demasiado débil | El brazalet universal no tiene suficiente contacto con la piel. | Vuelva a colocarse el brazalet universal. Asegúrese de que haya suficiente contacto con la piel. |
| | Los electrodos no se han humedecido lo suficiente. | Apague el aparato. Humedezca los electrodos. |
| La estimulación resulta desagradable | El ajuste del nivel de intensidad del aparato es demasiado alto. | Disminuya el nivel de intensidad del aparato. |
| | Los electrodos no se han humedecido lo suficiente. | Apague el aparato. Humedezca los electrodos. |
| | El cable de conexión está desgastado/ defectuoso. | Cambie el cable de conexión. |
| | Los electrodos están desgastados/ defectuosos. | Cambie el brazalet universal. |

| Problema | Posible causa | Solución |
|------------------------------------------|----------------------------------------------------------------|---------------------------------------------------------------------------------------------------------------------------------------------|
| La estimulación es irregular | Cable de conexión defectuoso. | Disminuya el nivel de intensidad y gire 90° el cable de conexión en el conector hembra. Si detecta más fallos, cambie el cable de conexión. |
| La estimulación no produce ningún efecto | Los electrodos no se han colocado correctamente sobre la piel. | Retire los electrodos y vuelva a colocarlos sobre la piel. Asegúrese de que haya suficiente contacto con la piel. |

| Problema | Posible causa | Solución |
|------------------------------------------------------|----------------------------------------------------------------------|-------------------------------------------------------------------------|
| La piel se ha enrojecido y/o aparece un dolor agudo. | El brazalete universal no está asentado correctamente sobre la piel. | Asegúrese de que el brazalete esté totalmente en contacto con la piel. |
| | El brazalete universal está sucio. | Limpie el brazalete tal como se describe en estas instrucciones de uso. |
| | Uno de los electrodos está rayado. | Cambie el brazalete universal. |
| | Los electrodos no se han humedecido lo suficiente. | Apague el aparato. Humedezca los electrodos. |
| La estimulación se detiene durante la aplicación | El brazalete se desprende de la piel. | Detenga la aplicación y vuelva a colocarse el brazalete universal. |
| | El cable de conexión se ha soltado. | Detenga la aplicación y vuelva a conectar el cable de conexión. |
| | Las pilas están gastadas. | Cambie las pilas de la unidad de control. |

Si su problema no aparece en esta tabla, póngase en contacto con el servicio de atención al cliente.

10. Datos técnicos

| | |
|---------------------------------------------------|--------------------------------------------------------------------------------------------------------------------------------------|
| Contorno del brazalete | de aprox. 25 a 70 cm |
| Tipo | EM 29 |
| Peso – Aparato – Aparato, brazalete y cable | – aprox. 90 g, incl. pilas – aprox. 210 g, incl. pilas |
| Tamaño de los electrodos | aprox. 114 x 59 mm |
| Parámetros (500 ohmios de carga) | Tensión de salida: máx. 50 Vpp/5,5 V rms Corriente de salida: máx. 100 mApp/11 mArms Frecuencia de salida: 2 – 110 Hz |
| Duración del impulso | 60 – 220 μ s por fase |
| Forma de onda | Impulsos cuadrados bifásicos simétricos |
| Alimentación de tensión | 4,5 V (3 x 1,5 V AAA, tipo LR03) |

| | |
|-------------------------|------------------------------------------------------|
| Condiciones de servicio | 0 °C a 40 °C, 20 a 65 % de humedad relativa del aire |
| Almacenamiento | 0 °C a 55 °C, 10 a 90 % de humedad relativa del aire |

El número de serie se encuentra en el aparato o en el compartimento de las pilas.

Nos reservamos el derecho de efectuar modificaciones técnicas para mejorar y perfeccionar el producto. ¡No garantizamos el correcto funcionamiento de este aparato si se usa al margen de las especificaciones! Este aparato cumple las normas europeas EN60601-1 y EN60601-1-2 (Conformidad con CISPR 11, CEI 61000-4-2, CEI 61000-4-3, CEI 61000-4-8), y está sujeto a las medidas especiales de precaución relativas a la compatibilidad electromagnética. Tenga en cuenta que los dispositivos de comunicación de alta frecuencia portátiles y móviles pueden interferir en el funcionamiento de este aparato. Puede solicitar información más precisa al servicio de atención al cliente en la dirección indicada en este documento o leer el final de las instrucciones de uso.

Este aparato satisface los requisitos especificados en las directrices europeas sobre productos sanitarios 93/42/CE, así como la ley alemana sobre productos sanitarios. Para este aparato no se requiere ninguna comprobación de funcionamiento ni instrucción según el apartado 5 del reglamento de funcionamiento de productos médicos (MPBetreibV). Tampoco es necesario realizar controles

técnicos de seguridad según el apartado 6 del reglamento de funcionamiento de productos médicos.

11. Indicaciones relativas a la compatibilidad electromagnética



ADVERTENCIA

- El aparato está diseñado para usarse en todos los entornos que se especifican en estas instrucciones de uso, incluido el ámbito doméstico.
- El aparato solo se puede usar cerca de perturbaciones electromagnéticas de forma restringida y en determinadas circunstancias. Como consecuencia, podrían mostrarse mensajes de error o producirse averías en la pantalla o el dispositivo.
- Se debe evitar el uso de este aparato junto a otros aparatos o apilado con otros aparatos, ya que esto podría provocar un funcionamiento incorrecto. Pero si resulta inevitable hacerlo, deberá vigilar este y los demás aparatos hasta estar seguro de que funcionan correctamente.
- El uso de accesorios que no sean los indicados o facilitados por el fabricante de este aparato puede tener como consecuencia mayores interferencias electromagnéticas o una menor resistencia contra interferencias electromagnéticas del aparato y provocar un funcionamiento incorrecto.
- Mantenga los dispositivos de comunicación de alta frecuencia portátiles (incluidos periféricos como cables de

antena y antenas externas) a una distancia mínima de 30 cm de todas las piezas del aparato, incluidos todos los cables suministrados. Si no se tienen en cuenta estas indicaciones, podrían verse afectadas las características de funcionamiento del aparato.

- Si no se tienen en cuenta estas indicaciones, podrían verse afectadas las características de funcionamiento del aparato.

12. Garantía/Asistencia

Beurer GmbH, Söflinger Straße 218, D-89077 Ulm (en lo sucesivo, «Beurer») concede una garantía para este producto. La garantía está sujeta a las siguientes condiciones y el alcance de la misma se describe a continuación.

Las siguientes condiciones de garantía no afectan a las obligaciones de garantía que la ley prescribe para el vendedor y que emanan del contrato de compra celebrado con el comprador.

La garantía se aplicará además sin perjuicio de las normas legales preceptivas.

Beurer garantiza el perfecto funcionamiento y la integridad de este producto.

La garantía mundial tiene una validez de 5 años a partir de la fecha de compra del producto nuevo y sin utilizar por parte del comprador.

Esta garantía se ofrece solo para productos que el comprador haya adquirido en tanto que consumidor con fines exclusivamente personales en el marco de una utilización privada en el hogar.

Se aplica la legislación alemana.

En el caso de que, durante el periodo de garantía, este producto resultara estar incompleto o no funcionara correctamente conforme a lo dispuesto en las siguientes disposiciones, Beurer se compromete a sustituir el producto o a repararlo según las presentes condiciones de garantía.

Quando el comprador desee recurrir a la garantía lo hará dirigiéndose en primera instancia al distribuidor local: véase la lista adjunta «Servicio internacional» que contiene las distintas direcciones de servicio técnico.

A continuación, el comprador recibirá información pormenorizada sobre la tramitación de la garantía, como el lugar al que debe enviar el producto y qué documentos deberá adjuntar.

El comprador solo podrá invocar la garantía cuando pueda presentar:

- una copia de la factura o del recibo de compra y
- el producto original

a Beurer o a un socio autorizado por Beurer.

Quedan excluidos explícitamente de la presente garantía

- el desgaste que se produce por el uso o el consumo normal del producto;
- los accesorios suministrados con el producto que se desgastan o consumen durante un uso normal (p. ej., pilas, baterías, brazaletes, juntas, electrodos, luminarias, cabezales y accesorios de inhalación);
- productos cuyo uso, limpieza, almacenamiento o mantenimiento sea indebido o vaya contra lo dispuesto en las instrucciones de uso, así como productos que hayan sido abiertos, reparados o modificados por el comprador o por un centro de servicio técnico no autorizado por Beurer;
- daños que se hayan producido durante el transporte entre las instalaciones del fabricante y las del cliente o bien entre el centro de servicio técnico y el cliente;
- productos que se hayan adquirido como productos de calidad inferior o de segunda mano;
- daños derivados que resulten de una falta del producto. En este caso, podrían invocarse eventualmente derechos derivados de la normativa de responsabilidad de productos o de otras disposiciones de responsabilidad legal preceptiva.

Las reparaciones o la sustitución del producto no prolongarán en ningún caso el periodo de garantía.

Contenuto

| | | | |
|---------------------------------------|----|-----------------------------------------------------------|----|
| 1. Introduzione..... | 67 | 7. Pulizia e conservazione | 76 |
| 2. Spiegazione dei simboli..... | 68 | 8. Smaltimento | 77 |
| 3. Indicazioni importanti | 69 | 9. Soluzione dei problemi..... | 78 |
| 4. Descrizione dell'apparecchio | 73 | 10. Dati tecnici..... | 79 |
| 5. Messa in funzione..... | 73 | 11. Avvertenze sulla compatibilità elettromagnetica | 80 |
| 6. Uso | 75 | 12. Garanzia/Assistenza..... | 81 |

Fornitura

- Manicotto universale per ginocchia e gomiti
- 1 unità di comando
- 1 cavo di alimentazione
- Batterie, 3 da 1,5 V AAA (LR03, Micro)
- Le presenti istruzioni per l'uso

1. Introduzione

Gentile cliente,

siamo lieti che Lei abbia scelto un prodotto del nostro assortimento. Il nostro marchio è garanzia di prodotti di elevata qualità, controllati nei dettagli, relativi ai settori calore, peso, pressione, temperatura corporea, pulsazioni, terapia dolce, massaggio e aria. Leggere attentamente le presenti istruzioni per l'uso, conservarle per impieghi futuri, renderle accessibili ad altri utenti e attenersi alle indicazioni.

Cordiali saluti
Il team Beurer

Tattamento del dolore con l'elettrostimolatore EM 29





Come funziona la corrente di stimolazione?

L'apparecchio TENS per ginocchia e gomiti funziona secondo il principio dell'elettrostimolazione nervosa transcutanea (TENS). Per TENS (Transcutaneous Electrical Nerve Stimulator, elettrostimolazione nervosa transcutanea) si intende un apparecchio che produce scariche elettriche usate per stimolare i nervi attraverso la cute. Clinicamente testato e autorizzato, si tratta di un metodo efficace, non medicale, privo di effetti collaterali (se usato correttamente), ideato per il trattamento di dolori di origine diversa e utile anche per l'autotrattamento. L'effetto analgesico può essere ottenuto, tra l'altro, attraverso la soppressione del-

la trasmissione del dolore alle fibre nervose (soprattutto tramite impulsi ad alta frequenza) e l'aumento del rilascio naturale di endorfine, che svolgono un'azione analgesica nel sistema nervoso centrale. Tale metodo è clinicamente testato e autorizzato. I casi che richiedono l'uso dell'apparecchio TENS devono essere specificati dal proprio medico curante, che potrà dare inoltre le necessarie informazioni per l'autotrattamento tramite TENS.

2. Spiegazione dei simboli

Nelle istruzioni per l'uso sono utilizzati i seguenti simboli.

| | | |
|----------------------------------------------------------------------------------|-------------------|--------------------------------------------------------------------------------------------------------------------------------------|
|  | Avvertenza | Segnalazione di rischio di lesioni o pericoli per la salute. |
|  | Attenzione | Segnalazione di rischi di possibili danni all'apparecchio/agli accessori. |
|  | Nota | Nota che fornisce informazioni importanti. |
|  | | L'apparecchio non può essere utilizzato da persone con impianti medicali (ad es. pacemaker) per non comprometterne il funzionamento. |

Sulla targhetta vengono utilizzati i seguenti simboli.

| | |
|-----------------------------------------------------------------------------------|---------------------------------------------------------------------------------------------------------------------------|
|  | Parte applicativa tipo BF |
|  | Seguire le istruzioni per l'uso |
|  | L'apparecchio è in grado di visualizzare valori di uscita medi calcolati su 10 mA a intervalli di 5 sec. |
|  | Produttore |
|  | Proteggere dall'umidità |
|  | Numero di serie |
|  | Marchio CE Il presente prodotto soddisfa i requisiti delle direttive europee e nazionali vigenti. |
|  | Smaltimento secondo le norme previste dalla Direttiva CE sui rifiuti di apparecchiature elettriche ed elettroniche (RAEE) |

3. Indicazioni importanti

Avvertenze di sicurezza



Avvertenza

- Utilizzare l'apparecchio TENS per ginocchia e gomiti esclusivamente:
 - su persone
 - per uso esterno
 - per lo scopo per il quale è stato concepito e descritto nelle presenti istruzioni per l'uso.
 - Qualsiasi uso non conforme comporta un pericolo!
 - In caso di emergenza grave, dare priorità al primo soccorso.
 - Questo apparecchio non è concepito per l'utilizzo pubblico o ospedaliero, ma esclusivamente per l'utilizzo domestico.
 - Prima dell'uso assicurarsi che l'apparecchio e gli accessori non presentino nessun danno palese. In caso di dubbio non utilizzare l'apparecchio e consultare il proprio rivenditore o contattare il Servizio clienti indicato.
 - Per qualsiasi dubbio legato alla salute, consultare il proprio medico di base!
 - L'apparecchio TENS per ginocchia e gomiti è pensato esclusivamente per l'utilizzo esterno su ginocchia e gomiti umani. L'utilizzo su altre parti del corpo può causare gravi problemi alla salute.
 - Un leggero arrossamento della pelle dopo l'utilizzo è normale e scompare in poco tempo.
- Utilizzare nuovamente l'apparecchio solo quando l'arrossamento è sparito.
- Se in caso di un lungo periodo terapeutico compaiono irritazioni cutanee, scegliere un tempo di utilizzo più breve.
 - In presenza di forti irritazioni della pelle, interrompere il trattamento e consultare il medico.
 - L'apparecchio non deve essere utilizzato da bambini o persone con ridotte capacità fisiche, percettive (ad es. insensibilità al dolore) o intellettive o non in possesso della necessaria esperienza e/o conoscenza, se non sotto la supervisione di una persona responsabile per la loro sicurezza o che fornisca loro le indicazioni per l'uso dell'apparecchio.
 - Tenere lontani i bambini dal materiale d'imballaggio (pericolo di soffocamento!).
 - Non utilizzare moduli aggiuntivi non raccomandati dal produttore.
 - Non spostare e indossare il manicotto quando l'unità di comando è accesa.
 - Inserire il cavo di alimentazione della spina degli elettrodi unicamente nell'apposita unità di comando e nel manicotto universale corrispondente.
 - Durante il trattamento non tirare i cavi di alimentazione.
 - Non piegare o tirare l'estremità del cavo di alimentazione.
 - Non indossare dispositivi elettronici, come ad es. orologi, durante l'utilizzo dell'apparecchio.

Precauzioni d'impiego



Avvertenza

- Durante i primi minuti di applicazione stare seduti o sdraiati per evitare un inutile rischio di lesioni nei rari casi di reazione vagale (senso di debolezza). Interrompere immediatamente l'utilizzo dell'apparecchio in presenza di un senso di debolezza e sollevare le gambe (circa 5-10 min).
- Il trattamento deve risultare piacevole. Se l'apparecchio non funziona correttamente o dovessero sopraggiungere uno stato di malessere o dolori, interrompere immediatamente l'utilizzo.
- Rimuovere il manicotto solo quando l'apparecchio è spento!
- Non utilizzare l'apparecchio in prossimità (~1 m) di apparecchi a onde corte o a microonde (ad es. cellulari) in quanto possono provocare oscillazioni dei valori d'uscita dell'apparecchio.
- Non immergere l'apparecchio in acqua o altri liquidi.
- Non utilizzare in prossimità di sostanze infiammabili, gas o sostanze esplosive.

Indicazioni per gli elettrodi



Attenzione

- Gli elettrodi non devono essere applicati su ferite aperte.

- Valore di uscita max. consigliato per gli elettrodi 5 mA/cm².
- Intensità di corrente superiori a 2 mA/cm² richiedono una particolare attenzione dell'utente.



Avvertenza

Per prevenire danni alla salute, si sconsiglia vivamente l'utilizzo dell'apparecchio:

- In presenza di pace-maker o altri impianti, come una pompa per insulina o altri impianti in metallo.
- In presenza di febbre alta (ad es. > 39 °C).
- In presenza di disturbi del ritmo cardiaco cronici o acuti (aritmie) e di altri disturbi del sistema di generazione e conduzione dell'eccitamento cardiaco.
- Nel caso in cui si soffra di epilessia.
- In gravidanza.
- Nel caso in cui si sia affetti da cancro.
- Dopo operazioni al fine di non interferire con il processo di guarigione in seguito all'aumento delle contrazioni muscolari.
- Sulla pelle affetta da patologie acute o croniche (lesioni o infiammazioni), ad esempio in caso di infiammazioni dolorose e indolori, arrossamenti.
- In presenza di eruzioni cutanee (ad es. allergie), ustioni, contusioni, gonfiori e ferite aperte o in via di guarigione.
- Su cicatrici in via di guarigione.



- In contemporanea con altri apparecchi chirurgici ad alta frequenza. In questo caso possono presentarsi ustioni sulle aree sottoposte a stimolazione elettrica.
- Sotto l'effetto di antidolorifici, alcol o sonniferi.
- Durante tutte le attività per le quali una reazione imprevista (ad es. un aumento delle contrazioni muscolari nonostante l'intensità ridotta) possa comportare un pericolo, ad es. quando si guida l'auto o si comanda un macchinario.
- Su persone addormentate.
- Non utilizzare l'apparecchio contemporaneamente ad altri apparecchi che emettono impulsi elettrici.
- L'apparecchio è destinato all'uso personale.
- Per motivi igienici, gli elettrodi devono essere usati per una sola persona.
- Assicurarsi che nessun oggetto metallico possa entrare in contatto con gli elettrodi durante la stimolazione per evitare sicure ustioni.
- In presenza di malattie acute o croniche dell'apparato gastrointestinale.
- In presenza di impianti in metallo.
- In presenza di pompa per insulina.
- In caso di alto tasso di umidità (ad es. nella stanza da bagno), nella vasca o sotto la doccia.

Non usare l'apparecchio:

- Nella zona della testa: può causare crampi.
- Nella zona del collo/della carotide: può causare un arresto cardiaco.

- Nella zona della cavità faringea e della laringe: può causare contrazioni muscolari, che possono determinare il soffocamento.
- In prossimità del torace: può causare il rischio di aumento della fibrillazione ventricolare e di un arresto cardiaco.

Prima dell'utilizzo consultare il medico in caso di:

- Malattie acute, in particolare in caso di sospetto o comprovata presenza di disturbi della coagulazione, tendenza a malattie tromboemboliche nonché in presenza di neoplasie maligne.
- In presenza di diabete o altre patologie.
- Stati dolorosi cronici non definiti, indipendentemente dalla zona del corpo.
- Disturbi della sensibilità di qualsiasi tipo con riduzione della sensibilità al dolore (ad esempio disturbi del metabolismo).
- Trattamenti medici in corso.
- Disturbi che compaiono durante il trattamento di stimolazione.
- Irritazioni cutanee persistenti sotto gli elettrodi.



Avvertenza

L'utilizzo dell'apparecchio non sostituisce il controllo e il trattamento medico. In presenza di dolori o malattie rivolgersi sempre prima al proprio medico.

Prima della messa in servizio



Attenzione

- Prima dell'utilizzo dell'apparecchio, rimuovere tutti i materiali di imballaggio.
- In caso di difetti o malfunzionamenti spegnere immediatamente l'apparecchio.
- Non indossare il manicotto per ginocchia e gomiti con elettrodi metallici privi di copertura, in quanto sussiste il rischio di lesioni.



Attenzione

- Il produttore non risponde di danni causati da un uso inappropriato o non conforme.
- Proteggere l'apparecchio da polvere, sporcizia e umidità.
- Se l'apparecchio è caduto, è stato sottoposto a umidità estremamente elevata o ha riportato altri danni, non deve più essere utilizzato. L'apparecchio non deve essere esposto a temperature elevate o alla luce solare.
- Non aprire o riparare l'apparecchio per non comprometterne il funzionamento corretto. In caso contrario la garanzia decade.
- Per le riparazioni rivolgersi al Servizio clienti o a un rivenditore autorizzato.



Avvertenze sull'uso delle batterie

- Se il liquido della batteria viene a contatto con la pelle e con gli occhi, sciacquare le parti interessate con acqua e consultare il medico.
- **⚠ Pericolo d'ingestione!** I bambini possono ingerire le batterie e soffocare. Tenere quindi le batterie lontano dalla portata dei bambini!
- Prestare attenzione alla polarità positiva (+) e negativa (-).
- In caso di fuoriuscita di liquido dalla batteria, indossare guanti protettivi e pulire il vano batterie con un panno asciutto.
- Proteggere le batterie dal caldo eccessivo.
- **⚠ Rischio di esplosione!** Non gettare le batterie nel fuoco.
- Le batterie non devono essere ricaricate o mandate in cortocircuito.
- Qualora l'apparecchio non dovesse essere utilizzato per un periodo prolungato, rimuovere le batterie dal vano batterie.
- Utilizzare solo tipologie di batterie uguali o equivalenti.
- Sostituire sempre tutte le batterie contemporaneamente.
- Non utilizzare batterie ricaricabili!
- Non smontare, aprire o frantumare le batterie.

4. Descrizione dell'apparecchio

Panoramica unità di comando

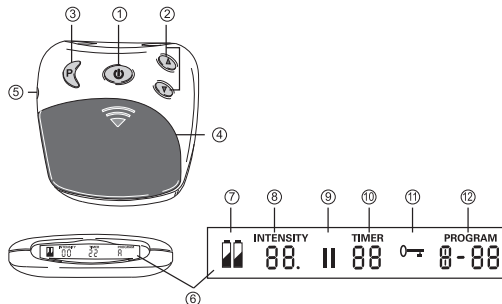

| Pos. | Denominazione |
|------|------------------------------------------------------|
| 1 | Pulsante ON/OFF/Pausa |
| 2 | Impostazione intensità ▲ aumentare ▼ diminuire |
| 3 | Pulsante programma/blocco |
| 4 | Vano batterie |
| 5 | Presse di collegamento |
| 6 | Display con visualizzazione LCD |

| | |
|----|----------------------------------------------------------------|
| 7 | Stato della batteria, compare quando le batterie sono scariche |
| 8 | Intensità, livello 0 - 20 |
| 9 | Simbolo pausa, lampeggia se attivo |
| 10 | TIMER: tempo residuo dei programmi attivi in minuti |
| 11 | Blocco tasti attivo |
| 12 | Programma attivo |

5. Messa in funzione

Inserimento delle batterie

Aprire il vano batterie [4], spingendo verso il basso il coperchio come indicato dalla freccia.

Inserire le 3 batterie alcaline AAA da 1,5 V. Prestare attenzione a rispettare la corretta polarità delle batterie. Richiudere il coperchio del vano batterie finché non scatta in posizione.

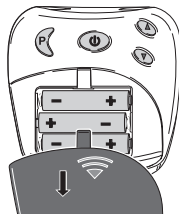

Collegamento del cavo di alimentazione e applicazione del manicotto universale

1. Collegare il cavo di alimentazione ai contatti metallici a clip del manicotto universale.

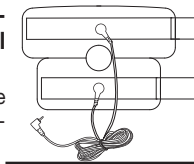

i Nota

Il manicotto universale può essere applicato al ginocchio o al gomito.

Prima di applicare il manicotto universale, pulire e sgrassare la parte del corpo da trattare.

Prima di applicare il manicotto universale, inumidire gli elettrodi di contatto con acqua e il ginocchio / gomito con dell'acqua.



Applicare il manicotto universale al ginocchio / gomito. Assicurarsi che le superfici degli elettrodi di contatto con acqua circondino il ginocchio / gomito. L'apertura rotonda del manicotto universale deve essere appoggiata alla rotula / punta del gomito.

2. Fissare il manicotto universale nella posizione desiderata con le chiusure a strappo. Non stringere troppo il manicotto universale, ma accertarsi che gli elettrodi di contatto con acqua siano sufficientemente a contatto con la pelle.

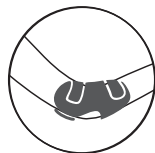

3. Inserire la spina del cavo di alimentazione nella presa di collegamento [5] sulla parte superiore dell'unità di comando.



i Sostituzione delle batterie

Se compare l'indicatore dello stato della batteria [7], sostituire le batterie.

- Aprire il vano batterie [4], spingendo verso il basso il coperchio come indicato dalla freccia.
- Per il funzionamento inserire 3 batterie da 1,5 V, tipo AAA (LR 03 Micro). Prestare attenzione alla corretta polarità. Attenersi alla grafica presente nel vano batterie.
- Non utilizzare batterie ricaricabili!

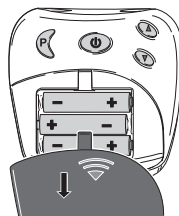

6. Uso

Indicazioni generali di impiego

 Accendere l'apparecchio quando il manicotto è stato indossato correttamente. Vedere il capitolo 5.

L'apparecchio TENS per ginocchia e gomiti è pensato per il trattamento individuale di dolori alle ginocchia e ai gomiti.

Accensione

Tenere premuto il pulsante ON/OFF [1] finché non viene emesso un breve segnale e non si accende l'indicatore LCD del display [6]. Alla prima accensione dell'apparecchio, viene attivato automaticamente il programma A.

Selezione del programma

Premere il pulsante programma P [3] per commutare fra i programmi.

È possibile scegliere fra i seguenti programmi:

| Programma | Frequenza | Durata |
|-----------|------------------------|--------|
| A | 4 Hz – 110 Hz (3 fasi) | 30 min |
| B | 4 Hz | 25 min |
| C | 2 Hz (Burst) | 25 min |
| D | 100 Hz | 25 min |



Nota:

Con il programma A si percepisce un'azione più forte passando dalla fase 1 alla fase 2 (dopo circa 10 minuti). Ciò è normale ed è intenzionale.

Qualora l'intensità dovesse apparire troppo elevata, ridurla semplicemente premendo il pulsante intensità ▼ [2].



Nota:

Se si cambia programma durante la stimolazione (ad esempio da A a B), l'intensità di uscita del nuovo programma aumenta gradualmente fino a raggiungere l'intensità impostata precedentemente. Se necessario, ciò può essere interrotto tenendo premuto per due secondi il pulsante intensità ▼ [2] o spegnendo l'apparecchio tenendo premuto il pulsante ON/OFF [1] per due secondi.

Interruzione degli impulsi troppo forti

In qualsiasi momento è possibile ridurre l'intensità o spegnere l'apparecchio premendo il pulsante ON/OFF [1] (~ 2 secondi).

Impostazione dell'intensità

Premere il pulsante intensità ▲ [2] per aumentare gradualmente l'intensità o il pulsante intensità ▼ [2] per ridurre l'intensità. Sono disponibili 20 livelli d'intensità. A seconda del livello d'intensità, si percepisce un formicolio che può aumentare fino a trasformarsi in una contrazione muscolare.

 Selezionare l'impostazione in modo che il trattamento rimanga piacevole.

Esclusione di modifiche indesiderate degli impulsi

Per impedire che l'intensità aumenti sensibilmente durante l'allenamento, attivare il blocco dei tasti. A tale scopo tenere premuto per circa 2 secondi il pulsante programma P [3]. Viene emesso un segnale acustico e sul display compare il simbolo „“ [6]. Per eliminare il blocco tasti, tenere premuto per circa 2 secondi il pulsante P [3].

Reazione alle sensazioni sgradevoli

Se ci si sente pungere o prudere, spegnere l'apparecchio e procedere come segue:

- Verificare che gli elettrodi siano integri e privi di difetti.
- Controllare che la copertura rotonda sui collegamenti degli elettrodi sia ancora presente.
- Togliere il manicotto e inumidirlo di nuovo completamente.
- Nel rimettere il manicotto, verificare che sia correttamente a contatto con la pelle e ben inumidito.

Pausa

Se nel corso del programma si desidera fare una pausa, premere brevemente il pulsante pausa [1]. Viene emesso un segnale acustico e sul display lampeggia il simbolo della pausa „II“ [6]. Premendo nuovamente il pulsante [1], si prosegue con il programma.

Rilevamento dei contatti

Se gli elettrodi non sono a contatto con il corpo, l'intensità viene impostata automaticamente sullo zero. In questo modo si evitano irritazioni indesiderate. L'intensità non può essere aumentata in assenza di contatto con la pelle.

Funzione di memoria

L'apparecchio salva l'ultimo programma impostato. Dopo la sostituzione delle batterie, l'apparecchio si avvia nuovamente con il primo programma.

7. Pulizia e conservazione

Pulizia dell'unità di comando



Prima di iniziare la pulizia, scollegare il cavo di alimentazione dall'unità di comando e dal manicotto universale e rimuovere le batterie.

Dopo l'utilizzo pulire l'unità di comando con un panno morbido e leggermente inumidito. Se l'apparecchio è molto sporco, inumidire leggermente il panno con acqua e sapone. Per la pulizia non utilizzare detergenti chimici né prodotti abrasivi. Accertarsi che non penetri acqua all'interno dell'unità di comando!

Pulizia del manicotto universale



Attenzione

1. Prima di iniziare la pulizia, scollegare il cavo di alimentazione dal manicotto universale.
2. Pulire delicatamente il manicotto universale con acqua tiepida saponata. Non utilizzare acqua bollente. Poi risciacquare accuratamente con acqua per rimuovere i residui di sapone dal manicotto universale.
3. Asciugare infine il manicotto universale tamponandolo con un asciugamano e lasciarlo asciugare.



Avvertenza

- Se il manicotto universale dovesse risultare danneggiato, sostituirlo.
- Prima di applicare nuovamente il manicotto universale, pulire e sgrassare la parte del corpo da trattare.

Conservazione

- Scollegare il cavo di alimentazione dall'unità di comando spenta.
- Rimuovere il manicotto universale dal corpo.
- Scollegare il cavo di alimentazione dal manicotto universale.
- Riporre l'unità di comando, il manicotto universale e il cavo di alimentazione nell'imballo originale.
- Conservare l'imballo originale in un luogo fresco, asciutto e non accessibile ai bambini.

- Rimuovere le batterie quando l'apparecchio non viene usato per un lungo periodo. La fuoriuscita del liquido dalle batterie può danneggiare l'apparecchio.

8. Smaltimento

Per motivi ecologici, l'apparecchio non deve essere smaltito tra i normali rifiuti quando viene buttato via. Lo smaltimento va effettuato negli appositi centri di raccolta. Smaltire l'apparecchio secondo la direttiva europea sui rifiuti di apparecchiature elettriche ed elettroniche (RAEE).

Per eventuali chiarimenti, rivolgersi alle autorità comunali competenti per lo smaltimento.

Smaltire le batterie esauste e completamente scariche negli appositi punti di raccolta, nei punti di raccolta per rifiuti tossici o presso i negozi di elettronica. Lo smaltimento delle batterie è un obbligo di legge.

I simboli riportati di seguito indicano che le batterie contengono sostanze tossiche.

Pb = batteria contenente piombo

Cd = batteria contenente cadmio

Hg = batteria contenente mercurio



9. Soluzione dei problemi

| Problema | Possibile causa | Soluzione |
|-------------------------------|--------------------------------------------------------------------------|--------------------------------------------------------------------------------------------------------------|
| L'apparecchio non si accende. | Le batterie sono scariche. | Sostituire le batterie. |
| | Le batterie non sono inserite correttamente. | Inserire nuovamente le batterie. |
| Stimolazione troppo debole | Il manicotto universale non è sufficientemente a contatto con la pelle. | Applicare nuovamente il manicotto universale. Fare in modo che sia sufficientemente a contatto con la pelle. |
| | Gli elettrodi di contatto con acqua non sono sufficientemente inumiditi. | Spegnere l'apparecchio. Inumidire gli elettrodi. |

| Problema | Possibile causa | Soluzione |
|-------------------------|--------------------------------------------------------------------------|-------------------------------------------------------------------------------------------------------------------------------------------------------------|
| Stimolazione sgradevole | Sull'apparecchio è stata impostata un'intensità troppo elevata. | Ridurre l'intensità sull'apparecchio. |
| | Gli elettrodi di contatto con acqua non sono sufficientemente inumiditi. | Spegnere l'apparecchio. Inumidire gli elettrodi. |
| | Il cavo di alimentazione è usurato/difettoso. | Sostituire il cavo di alimentazione. |
| | Gli elettrodi di contatto con acqua sono usurati/difettosi. | Sostituire il manicotto universale. |
| Stimolazione irregolare | Il cavo di alimentazione è difettoso. | Ridurre l'intensità e ruotare il cavo di alimentazione di 90° sul connettore. Se si presentano ulteriori interruzioni, sostituire il cavo di alimentazione. |

| Problema | Possibile causa | Soluzione |
|------------------------------------------------------|-----------------------------------------------------------------------------------|----------------------------------------------------------------------------------------------------------------------------------------------|
| La stimolazione è inefficace. | Gli elettrodi di contatto con acqua non sono applicati correttamente sulla pelle. | Rimuovere gli elettrodi di contatto con acqua e riposizionarli sulla pelle. Fare in modo che siano sufficientemente a contatto con la pelle. |
| La pelle si arrossa e/o si presenta un dolore acuto. | Il manicotto universale non è stato applicato correttamente sulla pelle. | Fare in modo che il manicotto universale aderisca correttamente alla pelle. |
| | Il manicotto universale è sporco. | Pulire il manicotto universale come descritto nelle presenti istruzioni per l'uso. |
| | Un elettrodo di contatto con acqua è graffiato. | Sostituire il manicotto universale. |
| | Gli elettrodi di contatto con acqua non sono sufficientemente inumiditi. | Spegnere l'apparecchio. Inumidire gli elettrodi. |

| Problema | Possibile causa | Soluzione |
|--------------------------------------------------|------------------------------------------------|------------------------------------------------------------------|
| La stimolazione s'interrompe durante l'utilizzo. | Il manicotto universale si stacca dalla pelle. | Interrompere l'utilizzo e riposizionare il manicotto universale. |
| | Il cavo di alimentazione si è staccato. | Interrompere l'utilizzo e reinserire il cavo di alimentazione. |
| | Le batterie sono scariche. | Sostituire le batterie dell'unità di comando. |

Se il problema non viene trattato qui, contattare il Servizio clienti.

10. Dati tecnici

| | |
|----------------------------------------------------------|-------------------------------------------------------------|
| Circonferenza del manicotto | Ca. da 25 a 70 cm |
| Modello | EM 29 |
| Peso – Apparecchio – Apparecchio, manicotto e cavo | – Ca. 90 g incluse batterie – Ca. 210 g incluse batterie |

| | |
|-----------------------------|-------------------------------------------------------------------------------------------------------------------------------------------------------------|
| Dimensioni elettrodi | Ca. 114 x 59 mm |
| Parametro (carico 500 Ohm) | Tensione di uscita: max. 50 Vpp / 5,5 Vrms Corrente di uscita: max. 100 mA _{pp} / 11 mA _{rms} Frequenza di uscita: 2 – 110 Hz |
| Durata dell'impulso | 60 – 220 µs per fase |
| Forma d'onda | Simmetrica, impulsi triangolari bifasici |
| Alimentazione | 4,5 V (3 batterie da 1,5 V AAA, tipo LR03) |
| Condizioni di funzionamento | Da 0° C a 40° C, dal 20 a 65% di umidità relativa |
| Conservazione | Da 0° C a 55° C, dal 10 a 90% di umidità relativa |

Il numero di serie si trova sull'apparecchio o nel vano batterie.

Ci riserviamo il diritto di apportare modifiche tecniche al fine del miglioramento e del continuo sviluppo del prodotto. In caso di utilizzo dell'apparecchio al di fuori di quanto specificato nelle presenti istruzioni non è possibile garantire un funzionamento corretto. L'apparecchio è conforme alle norme europee EN60601-1 ed EN60601-1-2 (Corrispon-

denza con CISPR 11, IEC 61000-4-2, IEC 61000-4-3, IEC 61000-4-8) e necessita di precauzioni d'impiego particolari per quanto riguarda la compatibilità elettromagnetica. Apparecchiature di comunicazione HF mobili e portatili possono influire sul funzionamento di questo apparecchio. Per informazioni più dettagliate, rivolgersi all'Assistenza clienti oppure consultare la parte finale delle istruzioni per l'uso. L'apparecchio è conforme ai requisiti della direttiva europea per i dispositivi medici 93/42/CEE e alla legge sui dispositivi medici. Per questo apparecchio non sono necessari il collaudo funzionale e l'addestramento secondo il § 5 della direttiva per gestori di dispositivi medici (MPBetreibV, Medizinprodukte-Betreiberverordnung). Inoltre, non è necessario eseguire controlli tecnici di sicurezza secondo il § 6 di tale direttiva.

11. Avvertenze sulla compatibilità elettromagnetica



AVVERTENZA

- L'apparecchio è idoneo per l'utilizzo in qualsiasi ambiente riportato nelle presenti istruzioni per l'uso, incluso l'ambiente domestico.
- In determinate circostanze, in presenza di disturbi elettromagnetici, l'apparecchio può essere utilizzato solo limitatamente. Ne possono conseguire ad es. messaggi di errore o un guasto del display/apparecchio.

- Evitare di utilizzare il presente apparecchio nelle immediate vicinanze di altri apparecchi o con apparecchi in posizione impilata, poiché ciò potrebbe determinare un funzionamento non corretto. Qualora fosse comunque necessario un utilizzo nel modo prescritto, è opportuno tenere sotto controllo questo apparecchio e gli altri apparecchi in modo da assicurarsi che funzionino correttamente.
- L'utilizzo di altri accessori diversi da quelli stabiliti dal produttore dell'apparecchio o in dotazione con l'apparecchio può comportare la comparsa di significative emissioni elettromagnetiche di disturbo o ridurre la resistenza dell'apparecchio alle interferenze elettromagnetiche e determinare un funzionamento non corretto dello stesso.
- Tenere gli apparecchi di comunicazione RF (comprese le periferiche come cavi di antenne o antenne esterne) ad almeno 30 cm di distanza da tutti i componenti dell'apparecchio, inclusi tutti i cavi in dotazione. La mancata osservanza può ridurre le prestazioni dell'apparecchio.
- La mancata osservanza può ridurre le prestazioni dell'apparecchio.

12. Garanzia/Assistenza

Beurer GmbH, Söflinger Strasse 218, D-89077 Ulm (di seguito denominata „Beurer“) offre una garanzia per questo prodotto, nel rispetto delle seguenti condizioni e nella misura descritta di seguito.

Le seguenti condizioni di garanzia lasciano invariati gli obblighi di garanzia di legge del venditore stabiliti nel contratto di acquisto con l'acquirente.

La garanzia si applica inoltre fatte salve le prescrizioni di legge obbligatorie in materia di responsabilità.

Beurer garantisce la perfetta funzionalità e la completezza di questo prodotto.

La garanzia mondiale è di 5 anni a partire dall'acquisto del prodotto nuovo, non usato, da parte dell'acquirente.

Questa garanzia copre solo i prodotti che l'acquirente ha acquistato come consumatore e che utilizza esclusivamente a scopo personale, in ambito domestico.

Vale il diritto tedesco.

Nel caso in cui il prodotto, durante il periodo di garanzia, si dimostrasse incompleto o presentasse difetti di funzionamento in linea con le seguenti disposizioni, Beurer provvederà a sostituire o riparare gratuitamente il prodotto in base alle presenti condizioni di garanzia.

Per segnalare un caso di garanzia, l'acquirente deve rivolgersi innanzitutto al proprio rivenditore locale: vedere l'elenco „Service International“ in cui sono riportati gli indirizzi dei centri di assistenza.

L'acquirente riceverà quindi informazioni più dettagliate sulla gestione del caso di garanzia, ad esempio dove deve inviare il prodotto e quali documenti sono necessari.

L'attivazione della garanzia viene presa in considerazione solo se l'acquirente può presentare

- una copia della fattura/prova d'acquisto e
 - il prodotto originale
- a Beurer o a un partner Beurer autorizzato.

Sono espressamente esclusi dalla presente garanzia

- l'usura dovuta al normale utilizzo o al consumo del prodotto;
- gli accessori forniti assieme a questo prodotto che, in caso di utilizzo conforme, si consumano o si esauriscono (ad es. batterie, batterie ricaricabili, manicotti, guarnizioni, elettrodi, lampadine, accessori e accessori per inalatore);
- i prodotti che sono stati utilizzati, puliti, conservati o sottoposti a manutenzione in modo improprio e/o senza rispettare le disposizioni riportate nelle istruzioni per l'uso, nonché i prodotti che sono stati aperti, riparati o smontati e rimontati dall'acquirente o da un centro di assistenza non autorizzato da Beurer;
- i danni occorsi nel trasporto dal produttore al cliente o tra il centro di assistenza e il cliente;
- i prodotti acquistati come articoli di seconda scelta o usati;

- i danni conseguenti che dipendono da un difetto del prodotto (in questo caso possono tuttavia esistere diritti derivanti dalla responsabilità per i prodotti o da altre disposizioni di legge obbligatorie in materia di responsabilità).

Le riparazioni o la sostituzione completa non prolungano in alcun caso il periodo di garanzia.

İçindekiler

| | | | |
|---------------------------------|----|------------------------------------------------------|----|
| 1. Ürün özellikleri | 83 | 7. Temizlik ve saklama..... | 92 |
| 2. İşaretlerin açıklaması | 84 | 8. Bertaraf etme..... | 93 |
| 3. Önemli bilgiler | 85 | 9. Sorun giderme..... | 93 |
| 4. Cihaz açıklaması..... | 88 | 10. Teknik veriler..... | 94 |
| 5. Çalıştırma..... | 89 | 11. Elektromanyetik uyumluluk hakkında bilgiler..... | 95 |
| 6. Kullanım..... | 90 | 12. Garanti / Servis..... | 96 |

Teslimat kapsamı

- Diz ve dirsek için üniversal manşet
- 1 adet kumanda ünitesi
- 1 adet bağlantı kablosu
- Piller, 3 adet 1,5 V AAA (LR03, Micro)
- Bu kullanım kılavuzu

1. Ürün özellikleri

Sayın müşterimiz,

Ürünlerimizden birini seçtiğiniz için teşekkür ederiz. Isı, ağırlık, kan basıncı, vücut sıcaklığı, nabız, yumuşak terapi, masaj ve hava konularında değerli ve titizlikle test edilmiş kaliteli ürünlerimiz, dünyanın her tarafında tercih edilmektedir. Lütfen bu kullanım kılavuzunu dikkatle okuyun, ileride gerekebileceği için saklayın, diğer kullanıcıların erişebilmesini sağlayın ve içindeki yönergelere uyun.

Yeni cihazınızı iyi günlerde kullanmanızı dileriz
Beurer Ekibiniz

EM 29 stimülasyon cihazıyla ağrı tedavisi





Uyarıcı akım nasıl çalışır?

Diz ve dirsek TENS elektrikle sinir stimülasyonu (TENS) yöntemi temelinde çalışır. TENS, yani transkutan elektriksel sinir stimülasyonu sinirlerin cilt üzerinden elektriksel olarak uyarılmasıdır. TENS, belirli nedenlerden kaynaklanan ağrıların tedavisinde kliniksel olarak ispatlanmış, etkili ve ilaç tedavisine dayanmayan, doğru uygulandığında yan etkileri olmayan bir yöntemdir. Tedaviyi kendiniz de kolayca uygulayabilirsiniz. Ağrıları azaltan veya bastıran etkisi, başka nedenlerin yanı sıra ağrının, sinir liflerine (özellikle yüksek frekanslı darbeler yardımı ile) iletilmesinin bastırılması ve merkezi sinir sistemine olan etkilerinden dolayı ağrı hissini azaltan vücudun kendi ürettiği endorfinlerin daha

yüksek miktarda dışarı atılması ile elde edilir. Bu yöntem klinik olarak test edilmiştir ve onaylanmıştır. TENS uygulamasını mantıklı kılan her klinik tablo, sizi tedavi eden doktor tarafından açıklığa kavuşturulmalıdır. Doktor size, TENS ile uygulayabileceğiniz kendi kendinize tedavinin de faydalarına dair bilgiler verecektir.

2. İşaretlerin açıklaması

Kullanım kılavuzunda aşağıdaki semboller kullanılmıştır.

| | | |
|----------------------------------------------------------------------------------|---------------|--------------------------------------------------------------------------------------------------------------------------------------------------------------------------------------------------|
|  | Uyarı | Yaralanma tehlikelerine veya sağlığınızla ilgili tehlikelere yönelik uyarı. |
|  | Dikkat | Cihaz ve aksesuarlarında olabilecek hasarlar için güvenlik uyarısı. |
|  | Not | Önemli bilgilere yönelik not. |
|  | | Cihaz, tıbbi implant (örn. kalp atışlarını düzenleyen cihaz) taşıyan kişiler tarafından kullanılmamalıdır. Aksi takdirde kalp atışlarını düzenleyen cihazların fonksiyonu olumsuz etkilenebilir. |

Aşağıdaki semboller tip etiketinin üzerinde kullanılmıştır.

| | |
|-----------------------------------------------------------------------------------|----------------------------------------------------------------------------------------------------------------|
|  | Uygulama parçası tip BF |
|  | Kullanım kılavuzunu dikkate alın |
|  | Cihaz tarafından, ortalama olarak 5 saniye aralıklarla 10mA üzerinde efektif çıkış değerleri üretilebilir |
|  | Üretici |
|  | Nemden koruyun |
|  | Seri numarası |
|  | CE işareti, tıbbi ürünler için 93/42/EEC direktifinin temel şartları ile uyumluluğu belgeler. |
|  | CE işareti Bu ürün gerekli Avrupa direktiflerinin ve ulusal direktiflerin gerekliliklerini karşılar. |

3. Önemli bilgiler

Güvenlik uyarıları



Uyarı

- Diz ve dirsek TENS cihazını yalnızca
 - İnsanlarda,
 - Harici uygulama için,
 - Geliştirilme amacına uygun ve bu kullanım kılavuzunda belirtilen şekilde kullanın.
- Amacına uygun olmayan her türlü kullanım tehlikeli olabilir!
- Akut acil durumlarda, ilk yardım önceliklidir.
- Bu cihaz mesleki veya klinik kullanım için tasarlanmamıştır, sadece evlerde özel kullanım için tasarlanmıştır.
- Cihazı kullanmadan önce, cihazda ve aksesuarlarında gözle görülür hasarlar olmadığından emin olun. Şüpheli durumlarda kullanmayın ve satıcınıza veya belirtilen müşteri hizmetleri adresine başvurun.
- Sağlığınıza yönelik endişeleriniz varsa, aile hekiminize başvurun!
- Diz ve dirsek TENS cihazı yalnızca insanların diz ve dirseklerinde harici olarak kullanılabilir. Vücudun başka yerlerinde kullanılması ağır sağlık sorunlarına yol açabilir.
- Uygulamadan sonra cildin hafifçe kızarması normaldir ve kısa bir süre içinde kaybolur. Cihazı ancak kızarıklık geçtikten sonra yeniden kullanın.
- Uzunca bir tedavi süresinden sonra ciltte iritasyon ortaya çıkarsa, daha kısa bir uygulama süresi seçin.

- Şiddetli cilt iritasyonları ortaya çıktığında tedaviyi derhal durdurun ve doktora başvurun.
- Fiziksel, algısal (örn. acıya karşı duyarsızlık) ve akli becerilerinin kısıtlı olması nedeniyle ve/veya tecrübesizlik ve bilgisizliklerinden dolayı cihazı kullanamayacak durumda olan çocuklar veya kişiler cihazı güvenliklerinden sorumlu olabilecek yetkili bir kişinin gözetimi veya direktifleri olmadan kullanmamalıdır.
- Çocukları ambalaj malzemesinden uzak tutun (boğulma tehlikesi).
- Üretici tarafından tavsiye edilmeyen ek parçalar kullanmayın.
- Kumanda ünitesi devredeyken manşeti kaydırmayın veya takmaya çalışmayın.
- Elektrot fişinin bağlantı kablosunu yalnızca onun için öngörülmüş olan kumanda ünitesine ve ait olduğu universal manşete takın.
- Tedavi sırasında bağlantı kablolarından çekmeyin.
- Bağlantı kablosunun ucunu bükmeyin veya çekmeyin.
- Cihazı kullandığınız sırada örneğin saat gibi elektronik cihazlar takmayın.

Koruyucu önlemler



Uyarı

- Uygulamayı ilk dakikalarda oturarak veya yatarak yapın, böylece ender durumlarda görülen vagal reaksiyon (halsizlik) nedeniyle gereksiz yaralanma riskine maruz kal-

mazsınız. Halsizlik hissi başladığında derhal cihazı kapatın ve bacaklarınızı yüksekte tutun (yakl. 5 – 10 dakika).

- Tedavi rahat hissettirmelidir. Cihazın çalışmaması, kendinizi keyifsiz hissetme veya ağrıların söz konusu olması durumunda uygulamayı derhal durdurun.
- Manşeti yalnızca cihaz kapalı haldeyken çıkarın!
- Cihazı kısa dalga veya mikro dalga cihazlarının (örn. cep telefonu) yakınında (~ 1 m) kullanmayın, çünkü bunlar cihazın çıkış değerlerinde dalgalanmalara neden olabilirler.
- Cihazı asla su veya başka sıvılara daldırmayın.
- Kolay tutuşabilir maddelerin, gazların veya patlayıcı maddelerin yakınında kullanmayın.

Elektrotlar için uyarılar



Dikkat

- Elektrotlar cildin açık olan yerlerine yerleştirilmemelidir.
- Elektrotlar için tavsiye edilen maksimum çıkış değeri: 5 mA/cm².
- Efektif akım yoğunluğu 2 mA/cm² üzerinde olan değerler uygulayıcının daha dikkatli olmasını gerektirir.



Uyarı

Sağlığa zararlı olmasını önlemek için aşağıda belirtilen durumlarda cihazın kullanılması tavsiye edilmez:

- Eğer bir kalp piliniz veya örn. ensülin pompası veya metal implantlar gibi başka implantlarınız varsa, cihazı kullanmayın.



- Yüksek ateşte (örn. > 39 °C).
- Bilinen veya akut kalp ritmi bozuklukları (aritmisi) ve kalpte diğer uyarılma oluşumu ve ileti bozukluklarında.
- Nöbetli hastalıklar (örn. epilepsi).
- Hamilelik sırasında.
- Mevcut kanser hastalıklarında.
- Daha kuvvetli kas kontraksiyonlarının iyileşme sürecine zarar verebileceği ameliyatlardan sonra.
- Akut veya kronik olarak hastalanmış (yaralı veya iltihaplanmış) ciltte, (örn. ağrılı ve ağrısız iltihaplanma, kızarıklık).
- Döküntü (örn. alerji), yanık, sıyrık, şişme ve açık ve iyileşme sürecinde olan yaralar varsa.
- İyileşme sürecinde olan ameliyat yaraları varsa.
- Aynı zamanda yüksek frekanslı bir ameliyat cihazına bağlı olduğunda. Bu durumda uyarıcı akım alanlarının altında yanıklar oluşabilir.
- Ağrı kesici ilaçların, alkol veya uyku ilaçlarının etkisi altındayken.
- Öngörülmeyen bir reaksiyonun (örn. düşük şiddete rağmen daha kuvvetli kas kontraksiyonu) tehlikeli olabileceği her türlü işlerde, örn. Otomobil kullanırken veya bir makine çalıştırırken ve kullanırken.
- Uyuyan kişiler üzerinde.
- Bu cihazı, vücudunuza elektrikli impulslar veren başka cihazlarla aynı anda kullanmayın.
- Cihaz, kendi kendinize kullanım için uygundur.
- Manşet hijyenik sebeplerle sadece bir kişide kullanılabilir.

- Stimülasyon sırasında kemer tokası gibi metal nesnelerin elektrotlarla temas etmemesine dikkat edin, aksi halde noktasal yanıklar olabilir.
- Sindirim sisteminde akut veya konik hastalıklar olması durumunda.
- Metal implantlar mevcutsa.
- İnsülin pompası kullanıcılarında.
- Banyo gibi nem oranı yüksek olan yerlerde veya banyo yaparken ya da duş alırken.

Cihaz aşağıdaki şekilde kullanılmamalıdır:

- Baş bölgesinde: Burada spazm nöbetlerini tetikleyebilir.
- Boyun/şah damarı bölgesinde: Burada kalp durmasını tetikleyebilir.
- Yutak ve gırtlak bölgesinde: Burada boğulmaya neden olabilecek kas spazmlarını tetikleyebilir.
- Göğüs kafesinin yakınında: Cihaz, burada ventriküler fibrilasyon riskini artırabilir ve kalbin durmasına neden olabilir.

Aşağıdaki durumlarda uygulamadan önce doktorunuza danışın:

- Akut hastalıklar, özellikle de kan pıhtılaşması bozuklukları, tromboembolik hastalıklar veya kötü huylu yeni oluşumlar veya bunlara dair şüphe varsa.
- Diyabet veya başka hastalıkların olması halinde.
- Vücut bölgesinden bağımsız olmak üzere sebebi tespit edilmemiş kronik ağrı durumlarında.

- Ağrının daha az hissedilmesine neden olan tüm duyuşal bozukluklarda (örn. metabolizma bozuklukları)
- Aynı zamanda uygulanan tıbbi tedavilerde.
- Stimülasyon uygulaması ile meydana gelen şikayetlerde.
- Elektrotların altında sürekli cilt tahriş olduğunda.



Uyarı

Cihazın kullanımı, tıbbi muayenenin ve tedavinin yerine geçmez. Bu yüzden her türlü ağrı veya hastalıkta daima önce doktorunuza danışın!

Çalıştırmadan önce



Dikkat

- Kullanım öncesi cihazdan her türlü ambalaj malzemesi çıkarılmalıdır.
- Arıza veya işlev bozukluğu durumunda cihazı hemen kapatın.
- Diz ve dirsek manşetini asla elektrotlar açık haldeyken takmayın. Diz ve dirsek manşetinin elektrot kapağı olmadan kullanılması yaralanmalara neden olabilir.



Dikkat

- Amacına uygun olmayan ve yanlış kullanımdan ötürü oluşacak hasarlardan üretici firma sorumlu değildir.
- Cihazı toz, kir ve rutubetten koruyun.

- Cihaz düşürüldüğü veya çok fazla neme maruz bırakıldığı ya da başka türlü hasar aldığı takdirde bir daha kullanılmamalıdır. Cihaz yüksek sıcaklıklara veya güneş ışığına maruz bırakılmamalıdır.
- Cihazı kesinlikle açmayın veya onarmayın, aksi takdirde kusursuz çalışması garanti edilemez. Bu husus dikkate alınmadığı takdirde garanti geçerliliğini yitirir.
- Onarım için müşteri hizmetlerine veya yetkili bir satıcıya başvurun.

⚠ Pillerin kullanımıyla ilgili yönergeler

- Pilden sızan cilt veya gözlerle temas ettiğinde, ilgili yeri suyla yıkayın ve bir doktora başvurun.
- ⚠ **Yutma tehlikesi!** Küçük çocuklar pilleri yutabilir ve bunun sonucunda boğulabilir. Bu nedenle pilleri, küçük çocukların erişemeyeceği yerlerde saklayın!
- Artı (+) ve eksi (-) kutup işaretlerine dikkat edin.
- Bir pil aktığında koruyucu eldiven giyin ve pil bölmesini kuru bir bezle temizleyin.
- Pilleri aşırı ısıya karşı koruyun.
- ⚠ **Patlama tehlikesi!** Pilleri ateşe atmayın.
- Piller şarj edilmemeli veya kısa devre yaptırılmamalıdır.
- Cihazı uzun süre kullanmayacağınız durumlarda pilleri pil bölmesinden çıkarın.
- Sadece aynı tip veya eşdeğer tip piller kullanın.
- Her zaman tüm pilleri aynı anda değiştirin.
- Şarj edilebilir pil kullanmayın!

- Pilleri parçalarına ayırmayın, açmayın veya parçalamayın.

4. Cihaz açıklaması

Kumanda ünitesine genel bakış

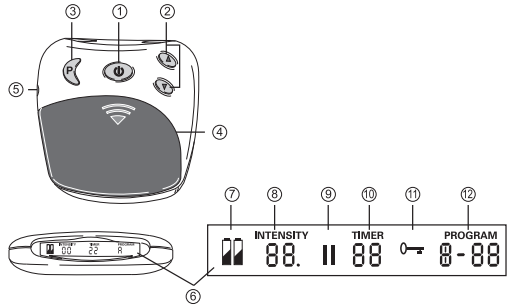

| Poz. | Tanım |
|------|-----------------------------------------------------------------------|
| 1 | Açma/Kapama/Duraklama tuşu |
| 2 | Şiddet ayarı ▲ artırır ▼ düşürür |
| 3 | Program/Kilitleme tuşu |
| 4 | Pil bölmesi |
| 5 | Bağlantı soketi |
| 6 | LCD göstergeli ekran |
| 7 | Pil durumu, piller tükendiğinde yanar |
| 8 | Şiddet, seviye 0 – 20 |
| 9 | Duraklama sembolü, etkinleştirildiğinde yanıp söner |
| 10 | ZAMANLAYICI: Etkin programların dakika cinsinden kalan çalışma süresi |
| 11 | Tuş kilidi devrede |
| 12 | Etkin program |

5. Çalıştırma

Pillerin takılması

Kapağı ok işareti olan yerden bastırıp aşağı kaydırarak pil bölmesini [4] açın.

Alkalin AAA 1,5V tipi 3 pili yerleştirin. Pillerin kutuplarının doğru yönde olmasına dikkat edin.

Pil bölmesinin kapağını iterek duyulur ve hissedilir şekilde yerine oturttürarak kapatın.

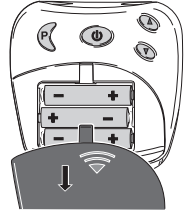

Bağlantı kablosunun bağlanması ve üniversal manşetin takılması

1. Bağlantı kablosunu üniversal manşetin metal klipsli bağlantılarına bağlayın.

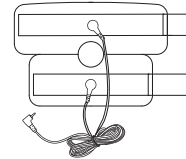

Not

Üniversal manşeti tercihinize göre dizinize veya dirseğinize takabilirsiniz.

Üniversal manşeti takmadan önce, vücudun uygulama yapılacak kısımlarını temizleyin ve yağdan arındırın.

Üniversal manşeti takmadan önce su kontaklı elektrotları ve dizinizi/dirseğinizi suyla nemlendirin.

Üniversal manşeti dizinize, dirseğinize takın. Su kontaklı elektrotların dizinizi/dirseğinizi çepçevre kavramasına dikkat edin. Burada üniversal manşetin dairesel açıklığı diz kapağınıza/dirseğinizin ucuna gelmelidir.

2. Üniversal manşeti takmadan istediğiniz konumda kenetlenen bantlarla sabitleyin. Üniversal manşetin çok sıkı olmamasına, ancak su kontaklı elektrotların cilde yeterince temas etmesine dikkat edin.

3. Bağlantı kablosunun fişini kumanda ünitesindeki bağlantı yuvasına [5] takın.



Pil değişimi

Pil durumu göstergesi [7] yandığında lütfen pilleri değiştirin.

- Kapağı ok işareti olan yerden bastırıp aşağı kaydırarak pil bölümünü [4] açın.
- Cihazı çalıştırmak için 3 adet 1,5 V, Tip AAA (LR 03 Micro) pil yerleştirilmelidir. Kutupların doğru yönde olmasına dikkat edin. Pil bölümündeki grafiğe dikkat edin.
- Şarjlı piller kullanmayın!

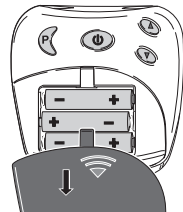

6. Kullanım

Kullanım ile ilgili genel bilgiler



Cihazı ancak manşet doğru şekilde takıldıktan sonra devreye alın. Bkz. Bölüm 5.

Diz ve dirsek TENS cihazı diz ve dirsekteki ağrılara bireysel tedavi uygulanması içindir.

Açma

Kısa bir sinyal sesi duyuluncaya ve ekrandaki LCD gösterge [6] açılıncaya kadar Açma/Kapama tuşunu [1] basılı

tutun. Cihaz ilk kez başlatıldığında otomatik olarak A programını etkinleştirilir.

Program seçme

Programlar arasında geçiş yapmak için P program tuşuna [3] basın.

Aşağıdaki programlar kullanılabilir:

| Program | Frekans | Süre |
|---------|-------------------------|---------|
| A | 4 Hz – 110 Hz (3 aşama) | 30 dak. |
| B | 4 Hz | 25 dak. |
| C | 2 Hz (Burs) | 25 dak. |
| D | 100 Hz | 25 dak. |

Not:

A programında 1. aşamadan 2. aşamaya geçerken (yakl. 10 dakika sonra) daha şiddetli bir etki hissedersiniz. Bu normaldir ve böyle olması amaçlanmıştır. Şiddeti size çok fazla geldiyse, bunu ▼ [2] şiddet tuşuna basarak kolayca düşürebilirsiniz.

Not:

Stimülasyon sırasında program değiştirilirse (örneğin A'dan B'ye), yeni programdaki başlangıç şiddeti önceden ayarlanmış şiddete ulaşıncaya kadar adım adım artar. Bu, ihtiyaç duyulması halinde ▼ [2] tuşuna iki saniye basılarak veya Açma/

Kapama tuşuna [1] iki saniye basıp cihaz kapatılarak durdurulabilir.

Aşırı şiddetli impulsların durdurulması

Şiddeti istediğiniz zaman azaltabilirsiniz veya Açma/Kapama tuşuna [1] basarak (~ 2 saniye) cihazı kapatabilirsiniz.

Şiddet ayarı

Şiddeti adım adım artırmak için ▲ [2] ya da şiddeti azaltmak için ▼ [2] tuşuna basın. Şiddeti 20 kademede ayarlayabilirsiniz. Şiddet seviyesine göre önce gıdıklanma hissedersiniz, bu kas kasılmasına kadar artabilir.

 Uygulama için kendinizi rahat hissedeceğinize bir ayar seçin.

İstenmeyen impuls değişimlerinin önlenmesi

Bir egzersiz sırasında şiddetin yanlışlıkla artmasını önlemek için tuş kilidini devreye alın. Bunun için P program seçme tuşuna [3] yakl. 2 saniye basın. Sesli bir sinyal duyulur ve ekranda [6] “” işareti gösterilir. Tuş kilidini kaldırmak için P tuşunu [3] yakl. 2 saniye basılı tutun.

Rahatsız edici durumlarda izlenecek yol

Cildiniz üzerinde batma veya kaşıntı hissettiğinizde cihazı kapatın ve aşağıdaki gibi hareket edin:

- Elektrotların doğru şekilde olduğunu veya arızalı olup olmadığını kontrol edin.
- Elektrot bağlantıları üzerindeki yuvarlak kapağın yerinde olup olmadığını kontrol edin.

- Manşeti çıkartın ve bir kez daha bütünüyle nemlendirin.
- Yeniden takarken ciltle iyi temas etmesine ve iyi nemlendirilmiş olmasına dikkat edin.

Duraklatma

Program devam ederken ara vermek istiyorsanız kısaca duraklatma tuşuna [1] basın. Sesli bir sinyal duyulur ve ekranda [6] duraklama işareti “II” gösterilir. Tuşa [1] yeniden basarak programı kaldığı yerden sürdürebilirsiniz.

Kontak algılaması

Elektrotlar vücuda temas etmiyorsa şiddet otomatik olarak sıfıra ayarlanır. Böylece istenmeyen stimülasyonların olması önlenir. Vücuda temas etmiyorsa şiddet artırılmaz.

Bellek fonksiyonu

Cihaz ayarlanmış olan son programı kaydeder. Piller değiştirildikten sonra cihaz yeniden birinci programla çalışmaya başlar.

7. Temizlik ve saklama

Kumanda ünitesinin temizliği



Dikkat

Temizliğe başlamadan önce bağlantı kablosunu kumanda ünitesinden ve universal manşetten ayırın ve pilleri çıkarın. Kumanda ünitesini kullandıktan sonra yumuşak, hafif nemli bir bez ile silin. Cihaz çok kirliyse, bezi hafif sabunlu su ile

nemlendirebilirsiniz. Temizleme için kimyasal veya aşındırıcı temizlik maddeleri kullanmayın. Kumanda ünitesinin içine su kaçmamasına dikkat edin!

Üniversal manşetin temizliği



Dikkat

1. Temizliğe başlamadan önce bağlantı kablosunu üniversal manşetten ayırın.
2. Üniversal manşeti ılık sabunlu suyla dikkatlice temizleyin. Sıcak su kullanmayın. Sonra, üniversal manşet üstünde sabun artıklarının kalmaması için suyla iyice durulayın.
3. Sonra havluyla dikkatlice üniversal manşetin fazla suyunu alın ve kurumaya bırakın.



Uyarı

- Üniversal manşet hasar görmüşse, bunu değiştirin.
- Üniversal manşeti yeniden takmadan önce, vücudun uygulama yapılacak kısımlarını temizleyin ve yağdan arındırın.

Saklama

- Bağlantı kablosunu kumanda ünitesi kapalı haldeyken kumanda ünitesinden ayırın.
- Üniversal manşeti vücudunuzdan çıkarın.
- Bağlantı kablosunu üniversal manşetten ayırın.
- Kumanda ünitesini, üniversal manşeti ve bağlantı kablosunu orijinal ambalajı içine koyun.

- Orijinal ambalajı serin, kuru ve çocukların erişemeyeceği bir yerde saklayın.
- Cihazı uzun süre kullanmayacaksanız pilleri cihazdan çıkarın. Akan piller, cihaza hasar verebilir.

8. Bertaraf etme

Çevreyi korumak için, kullanım ömrü dolan cihazı evsel atıklarla beraber bertaraf etmeyin.

Cihaz, ülkenizdeki uygun atık toplama merkezleri aracılığıyla bertaraf edilmelidir. Cihazı, elektrikli ve elektronik hurda cihazlarla ilgili AB direktifine (WEEE - Waste Electrical and Electronic Equipment) uygun şekilde bertaraf edin.

Bertaraf etme ile ilgili sorularınızı, ilgili yerel makamlara iletebilirsiniz.

Kullanılmış, tamamen boşalmış piller özel işaretli toplama kutularına atılarak, özel atık toplama yerlerine veya elektrikli cihaz satıcılarına teslim edilerek bertaraf edilmelidir. Pillerin bertaraf edilmesi, yasal olarak sizin sorumluluğunuzdadır.

Bu işaretler, zararlı madde içeren pillerin üzerinde bulunur:

Pb = Pil kurşun içeriyor,
Cd = Pil kadmiyum içeriyor,
Hg = Pil cıva içeriyor.



9. Sorun giderme

| Sorun | Olası neden | Çözüm |
|----------------------------|-----------------------------------------------------------|--------------------------------------------------------------------------|
| Cihaz açılmıyor. | Piller bitmiştir. | Pilleri değiştirin |
| | Piller doğru yerleştirilmemiştir. | Pilleri tekrar yerleştirin |
| Stimülasyon çok zayıf | Üniversal manşet cilt üzerine yeterince temas etmiyordur. | Üniversal manşeti tekrar takın. Cilde yeterince temas etmesini sağlayın. |
| | Su kontaklı elektrotlar yeterince nemlendirilmemiştir | Cihazı kapatın. Elektrotları nemlendirin. |
| Stimülasyon rahatsız edici | Cihazın şiddeti çok yüksek ayarlanmıştır. | Cihazın şiddetini düşürün. |
| | Su kontaklı elektrotlar yeterince nemlendirilmemiştir | Cihazı kapatın. Elektrotları nemlendirin. |
| | Bağlantı kablosu yıpranmıştır/arızalıdır. | Bağlantı kablosunu değiştirin. |
| | Su kontaklı elektrotlar yıpranmıştır/arızalıdır. | Üniversal manşeti değiştirin. |

| Sorun | Olası neden | Çözüm |
|-------------------------------------------------------------|-----------------------------------------------------------|----------------------------------------------------------------------------------------------------------------------------|
| Düzensiz stimülasyon | Bağlantı kablosu arızalıdır. | Şiddeti azaltın ve bağlantı kablosunu yuva içinde 90° döndürün. Yeniden kesintiler oluyorsa bağlantı kablosunu değiştirin. |
| Stimülasyon etkisiz | Su kontaklı elektrotlar cilde doğru şekilde oturmamıştır. | Su kontaklı elektrotları çıkarın ve yeniden cilt üzerine yerleştirin. Cilde yeterince temas etmesini sağlayın. |
| Ciltte kızarıklıklar oluyor ve/veya batıcı bir ağrı oluyor. | Üniversal manşet cilde doğru şekilde oturmamıştır. | Üniversal manşetin cilde sıkıca oturmasını sağlayın. |
| | Üniversal manşet kirlenmiştir. | Üniversal manşeti bu kullanma talimatında açıklandığı gibi temizleyin. |
| | Su kontaklı elektrotlardan biri çizilmiştir. | Üniversal manşeti değiştirin. |
| | Su kontaklı elektrotlar yeterince nemlendirilmemiştir. | Cihazı kapatın. Elektrotları nemlendirin. |

| Sorun | Olası neden | Çözüm |
|----------------------------------------|---------------------------------------|----------------------------------------------------------|
| Uygulama sırasında stimülasyon duruyor | Üniversal manşet ciltten ayrılmıştır. | Uygulamayı durdurun ve üniversal manşeti yeniden takın. |
| | Bağlantı kablosu çözülmüştür. | Uygulamayı durdurun ve bağlantı kablosunu yeniden takın. |
| | Piller bitmiştir. | Kumanda ünitesindeki pilleri değiştirin. |

Yaşadığınız sorun burada açıklanmamışsa, müşteri servise başvurun.

10. Teknik veriler

| | |
|------------------------------------------------|------------------------------------------------------------------------------------------------------------------------|
| Manşetin çevresi | yakl. 25 ila 70 cm |
| Tip | EM 29 |
| Ağırlık – Cihaz – Cihaz, manşet ve kablo | – yakl. 90 g (piller dahil) – yakl. 210 g (piller dahil) |
| Elektrot boyutu | yakl. 114 x 59 mm |
| Parametre (500 Ohm yük) | Çıkış gerilimi: maks. 50 Vpp / 5,5 V rms Çıkış akımı: maks. 100 mApp / 11 mArms Çıkış frekansı: 2 – 110 Hz |

| | |
|--------------------|---------------------------------------------|
| İmpuls süresi | Aşama başına 60 – 220 µs |
| Dalga biçimi | Simetrik, iki fazlı dikdörtgen impulslar |
| Gerilim beslemesi | 4,5 V (3 adet 1,5 V AAA, Tip LR03) |
| Kullanım koşulları | 0 °C ila 40 °C, %20 - 65 bağıl hava nemi |
| Saklama | 0 °C ila 55 °C, %10 - 90 bağıl hava nemi |

Seri numarası, cihazın üzerinde veya pil bölmesindedir.

Ürünü iyileştirmek ve geliştirmek için teknik değişiklik yapma hakkımız saklıdır. Cihaz belirtilen şartlar dışında kullanılırsa kusursuz çalışması garanti edilememektedir! Bu cihaz, EN60601-1 ve EN60601-1-2 (CISPR 11, IEC 61000-4-2, IEC 61000-4-3, IEC 61000-4-8 ile uyumluluk) normlarına uygundur ve elektromanyetik uyumluluk ile ilgili özel koruyucu önlemlere tabidir. Lütfen taşınabilir veya mobil HF iletişim sistemlerinin bu cihazı etkileyebileceğini dikkate alın. Ayrıntılı bilgileri belirtilen müşteri servisi adresinden talep edebilir veya kullanım kılavuzunun son kısmında bulabilirsiniz.

Bu cihaz, tıbbi ürünlerle ilgili Avrupa yönetmeliği 93/42/EC ve Alman Tıbbi Ürün Kanununa uygundur. Tıbbi Ürünler İçin Kullanıcı Yönetmeliği'nin (MPBetreibV) 5. maddesine göre bu cihaz için fonksiyon testi ve bilgilendirme gerekli değildir. Aynı şekilde, Tıbbi Ürünler İçin Kullanıcı Yönet-

meliği'nin (MPBetreibV) 6. maddesine göre güvenlikle ilgili kontrollerin de gerçekleştirilmesi gerekli değildir.

11. Elektromanyetik uyumluluk hakkında bilgiler



UYARI

- Cihaz, konutlar dahil olmak üzere bu kullanım kılavuzunda belirtilen tüm ortamlarda çalıştırılabilir.
- Elektromanyetik parazit olan ortamlarda cihazın fonksiyonları duruma bağlı olarak kısıtlanabilir. Bunun sonucunda örneğin hata mesajları görülebilir veya ekran/cihaz devre dışı kalabilir.
- Bu cihaz başka cihazların hemen yanında veya başka cihazlarla üst üste koyularak kullanılmamalıdır, aksi halde cihazın hatalı çalışması söz konusu olabilir. Bahsedilen şekilde kullanım kesinlikle kaçınılmazsa, gerektiği gibi çalıştıklarından emin olmak için bu cihaz ve diğer cihazlar gözlemlenmelidir.
- Bu cihazın üreticisinin belirttiği veya sağladığı aksesuarlar haricindeki aksesuarların kullanılması, elektromanyetik parazit emisyonlarının artmasına veya cihazın elektromanyetik uyumluluğunun azalmasına neden olabilir ve cihazın hatalı çalışmasına yol açabilir.
- Radyo frekans yayan taşınabilir iletişim cihazlarını (anten kabloları veya harici antenler gibi çevrebirimler dahil) tüm cihaz parçalarından (teslimat kapsamındaki tüm kablolar dahil) en az 30 cm uzak tutun. Bunun dikkate alınmaması

cihaz performansının olumsuz etkilenmesine neden olabilir.

- Bunun dikkate alınmaması cihaz performansının olumsuz etkilenmesine neden olabilir.

12. Garanti / Servis

Beurer GmbH, Söflinger Straße 218, D-89077 Ulm (aşağıda „Beurer“ olarak anılacaktır) bu ürün için aşağıdaki koşullar çerçevesinde ve aşağıda açıklanan kapsamda bir garanti sunmaktadır.

Aşağıdaki garanti koşulları, satıcının müşteri ile yaptığı satış sözleşmesinden doğan yasal garanti yükümlülüklerini etkilemez.

Garanti, yasalarla zorunlu kılınan sorumlulukların kapsamında herhangi bir kısıtlamaya neden olmaksızın geçerlidir.

Beurer, bu ürünün kusursuz bir şekilde çalıştığını ve eksiksiz olduğunu garanti eder.

Yeni ve kullanılmamış bir ürünün müşteri tarafından satın alınmasıyla başlayan ve dünya genelinde geçerli olan garanti süresi 5 yıldır.

Bu garanti sadece tüketici olarak müşteri tarafından satın alınan ve bireysel amaçlarla sadece evde kullanılan ürünler için geçerlidir.

Alman yasaları geçerlidir.

Bu ürünün garanti süresi içinde aşağıda belirtilen hükümler uyarınca eksiksiz olmadığı veya çalışma açısından kusurlu olduğu saptanırsa, Beurer bu garanti koşulları kapsamında ücretsiz bir ikame ürün teslimatı veya onarım gerçekleştirmele yükümlüdür.

Müşteri bir garanti talebinde bulunmak istediğinde önce yerel satıcıya başvuracaktır. Servis adreslerinin olduğu ekteki „Uluslararası Servis“ listesini inceleyin.

Bu durumda müşteriye, garanti işlemlerinin yürütülmesiyle ilgili olarak örneğin ürünün nereye gönderileceği ve hangi belgelerin gerekli olduğu gibi ayrıntılı bilgiler verilecektir.

Garanti talebi ancak müşterinin

- faturanın/satın alma belgesinin bir kopyasını ve
- orijinal ürünü

yetkili bir Beurer iş ortağına sunabilmesi halinde işleme konabilir.

Aşağıdaki durumlar kesinlikle bu garanti kapsamının dışındadır:

- Ürünün normal kullanımından veya tüketiminden kaynaklanan aşınmalar ve yıpranmalar;
- Bu ürün ile birlikte teslim edilen ve usulüne uygun kullanıldığında da yıpranabilecek veya tükenebilecek aksesuar parçaları (örneğin piller, şarj edilebilir piller, manşetler, contalar, elektrotlar, aydınlatma malzemeleri, başlıklar ve nebulizatör aksesuarları);

- Kullanım kılavuzundaki bilgiler dikkate alınmadan ve/veya usulüne uygun olmayan bir şekilde kullanılan, temizlenen, depolanan veya bakımı yapılan ürünler ve Beurer tarafından yetkilendirilmemiş bir servis merkezi veya müşterinin kendisi tarafından açılan, onarılan veya üzerinde değişiklik yapılan ürünler;
- Ürünün üreticiden müşteriye nakliyesi sırasında oluşan hasarlar;
- İkinci kalite ürün veya kullanılmış ürün olarak satın alınan ürünler;
- Bu üründeki bir kusurdan kaynaklanan müteakip hasarlar (ancak bu durumda ürün sorumluluğu veya yasal zorunlu sorumluluk hükümleri uyarınca tüketici hakları olabilir).

Onarım veya komple değişim garanti süresini hiçbir şekilde uzatmaz.

Оглавление

| | | | |
|--------------------------------|-----|------------------------------------------------|-----|
| 1. Знакомство с прибором | 98 | 7. Уход и хранение | 108 |
| 2. Пояснения к символам..... | 99 | 8. Утилизация | 109 |
| 3. Важные указания..... | 100 | 9. Решение проблем | 110 |
| 4. Описание прибора..... | 104 | 10. Технические данные | 112 |
| 5. Ввод в эксплуатацию | 105 | 11. Указания по электромагнитной совместимости | 113 |
| 6. Управление..... | 106 | 12. Гарантия/сервисное обслуживание | 113 |

Комплект поставки

- Универсальная манжета на колено и локоть
- 1 элемент управления
- 1 соединительный кабель
- Батарейки, 3 x 1,5 В AAA (тип LR03, Micro)
- Данная инструкция по применению

1. Знакомство с прибором

Уважаемый покупатель!

Благодарим Вас за выбор продукции нашей фирмы. Мы производим современные, тщательно протестированные, высококачественные изделия для измерения температуры и массы тела, кровяного давления, пульса, для легкой терапии, массажа и очистки воздуха. Внимательно прочтите данную инструкцию по применению, сохраняйте ее для последующего использова-

ния, храните ее в доступном для других пользователей месте и следуйте ее указаниям.

С наилучшими пожеланиями,
компания Beurer

Лечение боли при помощи электростимулятора EM 29



Как действует электрическая стимуляция?

Электростимулятор для коленей и локтей работает на основе электрической стимуляции нервов (TENS). Под TENS понимается метод электрической стимуляции нервов, осуществляемой через кожу. TENS — это клинически доказанный, эффективный, немедикаментозный, при правильном применении безопасный метод борьбы с болью, вызванной различными факторами, подходит для самотерапии. Болеутоляющее и болепода-

вляющее действие достигается, кроме всего прочего, путем подавления передачи боли по нервным волокнам (при этом, прежде всего, благодаря высокочастотным импульсам) и роста выделения аутогенного эндорфина, который уменьшает чувствительность к боли благодаря своему действию на центральную нервную систему. Этот метод прошел клиническую проверку и допущен к использованию. Каждую клиническую картину, при которой целесообразно применение метода TENS, необходимо обсудить с лечащим врачом. Он даст Вам также указания по самотерапии с применением TENS.

2. Пояснения к символам



В инструкции по применению используются следующие символы.

| | | |
|----------------------------------------------------------------------------------|------------------------|-------------------------------------------------------------------|
|  | Предостережение | Предупреждает об опасности травмирования или ущерба для здоровья. |
|  | Внимание | Указывает на возможность повреждения прибора/деталей. |
|  | Указание | Отмечает важную информацию. |

| | |
|-----------------------------------------------------------------------------------|----------------------------------------------------------------------------------------------------------------------------------------------------------------------------------|
|  | Запрещается применение прибора лицами с установленными медицинскими имплантатами (например, кардиостимулятором). В противном случае качество работы имплантата может ухудшиться. |
|-----------------------------------------------------------------------------------|----------------------------------------------------------------------------------------------------------------------------------------------------------------------------------|

На типовой табличке размещены следующие символы.

| | |
|-----------------------------------------------------------------------------------|----------------------------------------------------------------------------------------------------------------------------|
|  | Рабочая часть типа BF |
|  | Соблюдайте инструкцию по применению. |
|  | Прибор способен передавать эффективные значения выходных сигналов свыше 10 мА, усредненные за каждый 5-секундный интервал. |
|  | Изготовитель |
|  | Хранить в сухом месте |
|  | Серийный номер |

| | |
|-----------------------------------------------------------------------------------|--------------------------------------------------------------------------------------------------------------------------------------------------------------------|
|  | <p>Знак CE Это изделие соответствует требованиям действующих европейских и национальных директив.</p> |
|  | <p>Утилизация прибора в соответствии с Директивой ЕС по отходам электрического и электронного оборудования — WEEE (Waste Electrical and Electronic Equipment).</p> |

3. Важные указания

Указания по технике безопасности



Предостережение

- Используйте миостимулятор для коленей и локтей исключительно:
 - для людей;
 - для наружного применения;
 - в целях, для которых он был разработан, и только способом, описанным в данной инструкции по применению.
- Любое применение не по назначению может быть опасным!
- В критических ситуациях прежде всего следует оказать первую помощь пострадавшему.

- Этот прибор не предназначен для использования на производстве или в клинических условиях. Им можно пользоваться исключительно в домашних условиях.
- Перед использованием убедитесь, что прибор и его принадлежности не имеют видимых повреждений. При наличии сомнений не используйте прибор и обратитесь к продавцу или в сервисную службу по указанному адресу.
- При наличии каких-либо проблем со здоровьем, вызывающих сомнения в возможности применения прибора, проконсультируйтесь с лечащим врачом!
- Тренажер TENS для коленей и локтей предназначен исключительно для наружного применения на коленях и локтях человека. Использование на других участках тела может привести к серьезным проблемам со здоровьем.
- Незначительное покраснение кожи после использования является нормой и исчезает через некоторое время.
 Для повторного использования устройства подождите, пока не пройдет покраснение.
- Если при длительном использовании наблюдается раздражение кожи, уменьшите время применения.
- При сильном раздражении кожи прекратите лечение и обратитесь к врачу.
- Данный прибор не предназначен для использования детьми или лицами с ограниченными физическими, сенсорными (например, с отсутствием болевой

чувствительности) или умственными способностями, с недостаточными знаниями или опытом, за исключением случаев, когда за ними осуществляется надлежащий надзор или если они получили от Вас инструкцию по использованию прибора.

- Не давайте упаковочный материал детям (опасность удушья).
- Не используйте дополнительные детали, не рекомендованные производителем.
- Не перемещайте и не накладывайте манжету при включенном элементе управления.
- Подключайте соединительный кабель штекера электрода только в предназначенные для него элемент управления и универсальную манжету.
- Во время применения прибора не тяните соединительный кабель.
- Не сгибайте и не тяните конец соединительного кабеля.
- При использовании устройства снимите все электронные приборы, например часы.

Меры предосторожности



Предостережение

- В первые минуты выполняйте процедуру сидя или лежа, чтобы в редких случаях наступления вагальной реакции (ощущение слабости) не подвергать себя опасности получения травм. Если появится ощущение

слабости, немедленно отключите прибор и положите ноги выше (примерно на 5–10 мин).

- Воздействие должно быть комфортным. Если прибор работает некорректно или у Вас появились недомогание или боли, сразу же прекратите использование прибора.
- Снимайте манжету только после выключения устройства!
- Не используйте устройство вблизи (~ 1 м) коротко- и микроволновых приборов (например, мобильных телефонов), т. к. это может привести к колебаниям значений выходных сигналов устройства.
- Ни в коем случае не погружайте прибор в воду или другие жидкости.
- Не применяйте вблизи легко воспламеняемых материалов, газов или взрывчатых веществ.

Указания по электродам



Внимание

- Запрещается устанавливать электроды на открытых участках кожи.
- Макс. рекомендуемое значение выходных сигналов для электродов 5 мА/см².
- Эффективная плотность тока выше 2 мА/см² требует повышенного внимания пользователя.



Предостережение

Во избежание причинения вреда здоровью категорически не рекомендуется использовать устройство в следующих случаях:

- если у Вас установлен кардиостимулятор или другие имплантаты, например инсулиновый насос или металлический имплантат;
- при высокой температуре (например, > 39 °C);
- при известных или острых нарушениях сердечного ритма (аритмия) или других нарушениях ритма и проводимости сердца;
- при болезнях, протекающих с приступами (например, эпилепсии);
- при беременности;
- при раковых заболеваниях;
- после операций, при которых усиленное сокращение мышц может повредить процессу заживления;
- при острых или установленных хронических заболеваниях кожи (с повреждениями или воспалениями), например при болезненных и безболезненных воспалениях, покраснениях;
- при высыпаниях на коже (например, аллергии), ожогах, ушибах, опухолях, открытых и заживающих ранах;
- на послеоперационных рубцах, находящихся в стадии заживления;



- при одновременном подключении к высокочастотному хирургическому прибору (на месте стимуляции могут возникнуть ожоги);
- под воздействием болеутоляющих медикаментов, а также алкоголя или снотворных средств;
- при любых работах, при которых непредсказуемая реакция (например, усиленное сокращение мышц, несмотря на низкую интенсивность) может быть опасной, например за рулем или во время обслуживания машины;
- на коже спящего человека;
- не используйте данный прибор одновременно с другими приборами, посылающими электрические импульсы Вашему телу;
- прибор предназначен для личного пользования;
- из гигиенических соображений манжетой может пользоваться только один человек;
- следите за тем, чтобы во время стимуляции металлические объекты не соприкасались с электродами, в противном случае возможны точечные ожоги;
- при острых или хронических заболеваниях желудочно-кишечного тракта;
- при наличии металлических имплантатов;
- при ношении инсулиновой помпы;
- при высокой влажности, например в ванной комнате или во время приема душа.

Где запрещено использовать устройство

- В области головы: может вызвать судороги.
- В области шеи/сонной артерии: может вызвать остановку сердца.
- В области глотки и в гортани: может вызвать мышечные судороги, ведущие к удушью.
- Вблизи грудной клетки: может увеличить риск мерцания предсердий и привести к остановке сердца.

Перед применением проконсультируйтесь с Вашим лечащим врачом:

- при острых заболеваниях, в особенности при наличии нарушений свертываемости крови, склонности к тромбоэмболическим заболеваниям или при подозрении на эти заболевания, а также при злокачественных новообразованиях;
- в случае диабета или других заболеваний;
- при неопределенных хронических болезненных состояниях вне зависимости от участка тела;
- при любых расстройствах чувствительности с пониженным болевым порогом (например, при нарушении обмена веществ);
- при параллельно проводимом медицинском лечении;
- при жалобах, связанных со стимулирующим лечением;
- при раздражении кожи под электродами.



Предостережение

Применение прибора не заменяет консультации у врача и лечения. Поэтому при любых видах боли или заболеваний всегда предварительно консультируйтесь с врачом!

Перед вводом в эксплуатацию



Внимание

- Перед использованием прибора следует удалить все упаковочные материалы.
- В случае дефектов или неполадок в работе немедленно отключите прибор.
- Никогда не кладите манжету рядом с металлическими электродами без изоляции. Использование манжеты для чрескожной электронейростимуляции коленей и локтей без защиты электродов может привести к травмам.



Внимание

- Изготовитель не несет ответственности за ущерб, вызванный неквалифицированным или ненадлежащим использованием прибора.
- Защищайте прибор от пыли, грязи и влаги.
- Если прибор упал, подвергся сильному воздействию влаги или получил иные повреждения, его дальнейшее использование запрещено. Устройство не долж-

но подвергаться воздействию высоких температур или прямых солнечных лучей.

- Ни в коем случае не открывайте прибор и не ремонтируйте его самостоятельно, поскольку безупречная работа в этом случае не гарантируется. Несоблюдение этого требования ведет к потере гарантии.
- Если прибор нуждается в ремонте, обратитесь в сервисную службу или к авторизованному торговому представителю.

Обращение с батарейками

- При попадании жидкости из аккумулятора на кожу или в глаза необходимо промыть соответствующий участок большим количеством воды и обратиться к врачу.
-  **Опасность проглатывания мелких деталей!** Маленькие дети могут проглотить батарейки и подавиться ими. Поэтому батарейки необходимо хранить в недоступном для детей месте!
- Обращайте внимание на обозначение полярности: плюс (+) и минус (-).
- Если батарейка потекла, очистите отделение для батареек сухой салфеткой, предварительно надев защитные перчатки.
- Защищайте батарейки от чрезмерного воздействия тепла.
-  **Опасность взрыва!** Не бросайте батарейки в огонь.

- Не заряжайте и не замыкайте батарейки накоротко.
- Если прибор длительное время не используется, извлеките из него батарейки.
- Используйте батарейки только одного типа или равноценных типов.
- Заменяйте все батарейки сразу.
- Не используйте перезаряжаемые аккумуляторы!
- Не разбирайте, не открывайте и не разбивайте батарейки.

4. Описание прибора

Элемент управления

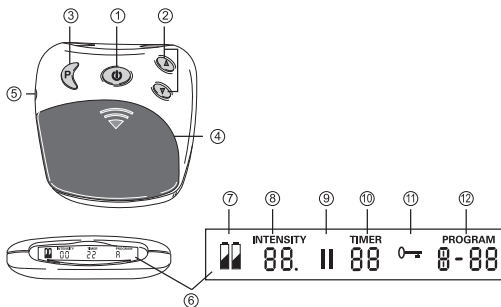

| Поз. | Обозначение |
|------|----------------------------------------------------------------|
| 1 | Кнопка ВКЛ./ВЫКЛ./ПАУЗА |
| 2 | Настройка интенсивности ▲ увеличение ▼ уменьшение |
| 3 | Кнопка программы/блокировки |
| 4 | Отделение для батареек |
| 5 | Гнездо для подключения |
| 6 | Дисплей с ЖК-индикацией |
| 7 | Уровень заряда батареек, появляется при использовании батареек |
| 8 | Интенсивность, уровень 0–20 |
| 9 | Значок паузы, мигает при активировании |
| 10 | ТАЙМЕР: оставшееся время текущей программы в минутах |
| 11 | Включена блокировка кнопок |
| 12 | Текущая программа |

5. Ввод в эксплуатацию

Установка батареек

Откройте отделение для батареек [4], нажав на крышку в месте, обозначенном стрелкой, и сдвинув ее вниз.

Вставьте 3 алкалиновые батарейки типа AAA на 1,5 В.

При установке соблюдайте правильную полярность батареек.

Закройте крышку отделения для батареек до появления ощутимого и слышимого щелчка.

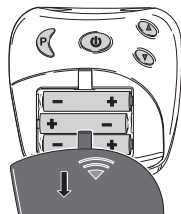

Подключение

соединительного кабеля и наложение универсальной манжеты

1. Подключите соединительный кабель к металлическим зажимам универсальной манжеты.

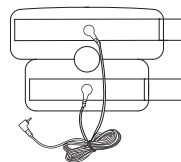

i Указание

Вы можете накладывать универсальную манжету по выбору на колени или локти.

Перед наложением манжеты очистите и обезжирьте обрабатываемый участок тела.

Перед наложением манжеты смочите водой водяные контактные электроды и колено/локоть.



Наложите универсальную манжету на колени/локоть. Следите за тем, чтобы поверхность контактных электродов охватывала колени/локоть. При этом круглое отверстие универсальной манжеты должно располагаться на коленной чашечке/сгибе локтя.

2. Зафиксируйте универсальную манжету в выбранной позиции с помощью застежек-липучек. Убедитесь, что универсальная манжета прилегает не слишком плотно, так как водные контактные электроды имеют достаточный контакт с кожей.

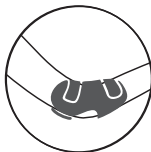

3. Вставьте штекер соединительного кабеля в разъем для подключения [5] на элементе управления.



i Замена батареек

Когда появится символ индикации смены батареек [7], замените батарейки.

- Откройте отделение для батареек [4], нажав на крышку в месте, обозначенном стрелкой, и сдвинув ее вниз.

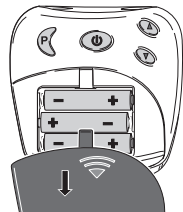

- Установите 3 батарейки по 1,5 В, тип AAA (LR 03 Micro). Следите за правильной полярностью. Обратите внимание на изображения в отделении для батареек.
- Не используйте заряжаемые аккумуляторы!

6. Управление

Указания по применению

- i** Включайте устройство только в том случае, если Вы правильно наложили манжету. См. гл. 5.

Электростимулятор для коленей и локтей предназначен для индивидуального лечения болей в коленях и локтях.

Включение

Нажмите и удерживайте кнопку ВКЛ./ВЫКЛ. [1] до появления звукового сигнала и включения ЖК-дисплея [6]. При первом включении устройства автоматически активируется программа А.

Выбор программы

Нажмите на кнопку выбора программы Р [3], чтобы включить программу.

Ниже перечислены доступные программы:

| Программа | Частота | Время |
|-----------|-------------------------------|--------|
| А | 4–110 Гц (3 фазы) | 30 мин |
| В | 4 Гц | 25 мин |
| С | 2 Гц (импульсное воздействие) | 25 мин |
| Д | 100 Гц | 25 мин |

Указание

В программе А во время перехода от фазы 1 к фазе 2 (прибл. через 10 минут) Вы ощутите более сильное воздействие. Это нормально и предусмотрено программой. Если для Вас интенсивность воздействия слишком большая,

уменьшите ее нажатием на кнопку интенсивности ▼ [2].

Указание

Если во время стимуляции произошла смена программы (например, с А на В), то выходная интенсивность новой программы повышается постепенно до установленной интенсивности. При необходимости это можно остановить нажатием на кнопку интенсивности ▼ [2] в течение 2 секунд или выключением устройства, для чего кнопка ВКЛ./ВЫКЛ. [1] удерживается нажатой также в течение 2 секунд.

Остановка слишком сильного импульса

Вы можете в любое время уменьшить интенсивность или нажатием на кнопку ВКЛ./ВЫКЛ. [1] (~ 2 секунды) выключить устройство.

Регулировка интенсивности

Нажмите на кнопку интенсивности ▲ [2], чтобы постепенно увеличить интенсивность, или на кнопку интенсивности ▼ [2], чтобы ее уменьшить. Существует 20 уровней интенсивности. В зависимости от выбранного уровня интенсивности Вы ощутите покалывание, которое может вызывать сокращение мышц.

 Выбирайте уровень так, чтобы воздействие было для Вас комфортным.

Предупреждение нежелательных изменений импульса

Чтобы избежать случайного повышения интенсивности во время использования, включите блокировку кнопок. Нажмите и удерживайте приibl. 2 секунды кнопку выбора программы P [3]. Прозвучит звуковой сигнал и на дисплее [6] появится символ «». Для снятия блокировки нажмите и удерживайте приibl. 2 секунды кнопку P [3].

Реагирование на неприятные ощущения

Если Вы ощущаете на коже покалывание или зуд, выключите устройство и выполните следующие действия:

- проверьте, электроды в норме или имеют дефект;
- проверьте, находится ли круглое отверстие над электродами;
- снимите манжету и еще раз полностью смочите ее;
- при наложении следите за достаточным контактом с кожей и хорошим увлажнением.

Пауза

Если во время выполнения программы Вы хотите сделать перерыв, нажмите на кнопку паузы [1]. Прозвучит звуковой сигнал и на дисплее [6] появится символ паузы «||». Повторным нажатием на кнопку [1] программа возобновится.

Распознавание контакта

Если отсутствует контакт электродов с телом, то интенсивность автоматически становится нулевой. Это необходимо, чтобы избежать нежелательного воздействия. Без контакта с телом невозможно увеличить интенсивность.

Функция памяти

Устройство запоминает последнюю выбранную программу.

После смены батареек устройство начинает работать с первой программы.

7. Уход и хранение

Уход за элементом управления



Внимание

Перед началом очистки отсоедините кабель от элемента управления и универсальной манжеты, затем извлеките батарейки.

После использования очищайте элемент управления мягкой, слегка влажной салфеткой. При сильном загрязнении салфетку можно смочить слабым мыльным раствором. Не используйте для очистки химические очистители или моющие средства. Следите за тем, чтобы внутрь элемента управления не попала вода!

Уход за универсальной манжетой



Внимание

1. Перед началом очистки отсоедините кабель от универсальной манжеты.
2. Осторожно очистите универсальную манжету теплой мыльной водой. Не используйте горячую воду. Затем хорошо промойте водой, чтобы на универсальной манжете не осталось частиц мыла.
3. Осторожно промокните универсальную манжету полотенцем и просушите ее.



Предостережение

- При повреждениях универсальной манжеты замените ее.
- Перед наложением манжеты очистите и обезжирьте обрабатываемый участок тела.

Хранение

- Отсоедините кабель от выключенного элемента управления.
- Снимите универсальную манжету с Вашего тела.
- Отсоедините кабель от универсальной манжеты.
- Положите элемент управления, универсальную манжету и соединительный кабель в оригинальную упаковку.
- Храните оригинальную упаковку в прохладном, сухом и недоступном для детей месте.

- Извлекайте батарейки из прибора, если он не будет использоваться длительное время. Протекающие батарейки могут повредить прибор.

8. Утилизация

В интересах охраны окружающей среды категорически запрещается выбрасывать прибор по завершении срока его службы вместе с бытовыми отходами.



Утилизация должна производиться через соответствующие пункты сбора в вашей стране. Прибор следует утилизировать согласно Директиве ЕС по отходам электрического и электронного оборудования — WEEE (Waste Electrical and Electronic Equipment).

При появлении вопросов обращайтесь в местную коммунальную службу, ответственную за утилизацию отходов.

Утилизируйте использованные и полностью разряженные батарейки в контейнеры со специальной маркировкой, сдавайте в пункты приема спецотходов или в магазины электрооборудования. Закон обязывает пользователей обеспечить утилизацию батареек.

Эти знаки предупреждают о наличии в батарейках токсичных веществ:

Pb = свинец,

Cd = кадмий,

Hg = ртуть.



9. Решение проблем

| Проблема | Возможные причины | Меры по устранению |
|-----------------------|------------------------------------------------------|------------------------------------------------------------------|
| Прибор не включается. | Батарейки разряжены. | Замените батарейки. |
| | Батарейки вставлены неправильно. | Снова установите батарейки. |
| Слабая стимуляция. | Универсальная манжета недостаточно прилегает к коже. | Наложите манжету заново. Обеспечьте достаточный контакт с кожей. |
| | Водяные контактные электроды недостаточно смочены. | Выключите устройство. Смочите электроды. |

| Проблема | Возможные причины | Меры по устранению |
|--------------------------|--------------------------------------------------------------|------------------------------------------|
| Некомфортная стимуляция. | Установлена слишком высокая интенсивность работы устройства. | Уменьшите интенсивность. |
| | Водяные контактные электроды недостаточно смочены. | Выключите устройство. Смочите электроды. |
| | Соединительный кабель изношен/поврежден. | Замените соединительный кабель. |
| | Водяные контактные электроды изношены/повреждены. | Замените универсальную манжету. |

| Проблема | Возможные причины | Меры по устранению |
|--------------------------|---------------------------------------------------------|-----------------------------------------------------------------------------------------------------------|
| Непостоянная стимуляция. | Соединительный кабель поврежден. | Уменьшите интенсивность и поверните кабель в разъем на 90°. Если неполадки сохраняются, поменяйте кабель. |
| Стимуляция неэффективна. | Водяные контактные электроды неправильно лежат на коже. | Снимите водяные контактные электроды и установите их заново. Обеспечьте достаточный контакт с кожей. |

| Проблема | Возможные причины | Меры по устранению |
|----------------------------------------|-----------------------------------------------------|--------------------------------------------------------------------------------|
| Покраснения на коже и/или покалывание. | Универсальная манжета неправильно прилегает к коже. | Обеспечьте крепкое прилегание манжеты к коже. |
| | Универсальная манжета грязная. | Очистите универсальную манжету, как описано в данной инструкции по применению. |
| | Водяные контактные электроды поцарапаны. | Замените универсальную манжету. |
| | Водяные контактные электроды недостаточно смочены. | Выключите устройство. Смочите электроды. |

| Проблема | Возможные причины | Меры по устранению |
|-------------------------------------------------|----------------------------------------|-----------------------------------------------------|
| Стимуляция прекращается во время использования. | Универсальная манжета отходит от кожи. | Прекратите использование и снова наложите манжету. |
| | Соединительный кабель отсоединился. | Прекратите использование и снова подключите кабель. |
| | Батарейки разряжены. | Замените батарейки на элементе управления. |

Если Вы не нашли информацию о возникшей проблеме, свяжитесь с нашей сервисной службой.

10. Технические данные

| | |
|-----------------------------------------------|-----------------------------------------------------------------|
| Обхват манжеты | прибл. 25–70 см |
| Тип | EM 29 |
| Вес — Прибор — Прибор, манжета и кабель | — Прибл. 90 г, вкл. батарейки — Прибл. 210 г, вкл. батарейки |
| Размер электродов | прибл. 114 x 59 мм |

| | |
|---------------------------------|-----------------------------------------------------------------------------------------------------------------------------|
| Параметры (500 Ом при нагрузке) | Выходное напряжение: макс. 50 В ПП/5,5 В СКЗ Выходной ток: макс. 100 мА ПП/11 мА СКЗ Выходная частота: 2–110 Гц |
| Длительность импульсов | 60–220 мкс на фазу |
| Тип волн | Симметричная двухфазная прямоугольная форма |
| Источник питания | 4,5 В (3 x 1,5 В AAA, тип LR03) |
| Условия эксплуатации | От 0 до 40 °С при относительной влажности воздуха 20–65 % |
| Хранение | От 0 до 55 °С при относительной влажности воздуха 10–90 % |

Серийный номер находится на приборе или в отделении для батареек.

Мы оставляем за собой право на технические изменения в связи с модернизацией и усовершенствованием продукта. В случае применения прибора не в соответствии со спецификацией безупречное функционирование не гарантируется! Этот прибор соответствует европейским стандартам EN60601-1 и EN60601-

1-2 (Соответствие стандартам CISPR 11, IEC 61000-4-2, IEC 61000-4-3, IEC 61000-4-8) и требует особых мер предосторожности касательно электромагнитной совместимости. Следует учесть, что переносные и мобильные высокочастотные коммуникационные устройства могут повлиять на работу данного прибора. Более точные данные можно запросить по указанному адресу сервисной службы или найти в конце инструкции по применению.

Данный прибор соответствует требованиям Европейской директивы о медицинских изделиях 93/42/ЕС, а также Закону о медицинских изделиях. Прохождение функциональных испытаний и инструктаж согласно § 5 предписаний по использованию медицинских изделий не являются обязательными для данного прибора. Контроль соблюдения техники безопасности в соответствии с § 6 предписаний по использованию медицинских изделий также не требуется.

11. Указания по электромагнитной совместимости



ПРЕДОСТЕРЕЖЕНИЕ

- Прибор предназначен для работы в условиях, перечисленных в настоящей инструкции по применению, в том числе в домашних условиях.
- При наличии электромагнитных помех возможности использования прибора могут быть ограничены. В результате, например, могут появляться сообщения

об ошибках или произойдет выход из строя дисплея/самого прибора.

- Не используйте данный прибор рядом с другими устройствами и не устанавливайте его на другие приборы, это может вызвать ошибки в работе. Однако, если использование прибора все-таки необходимо в том виде, как описано выше, следует наблюдать за ним и другими устройствами, чтобы убедиться, что они работают надлежащим образом.
- Применение сторонних принадлежностей, отличающихся от прилагаемых к данному прибору, может привести к росту электромагнитных помех или ослаблению помехоустойчивости прибора и тем самым вызвать ошибки в работе.
- Храните переносные коммуникационные приборы (в том числе периферию, например антенный кабель или внешние антенны) на расстоянии не менее 30 см от всех компонентов прибора, в том числе от кабелей, входящих в комплект поставки. Несоблюдение данного указания может отрицательно сказаться на характеристиках мощности прибора.
- Несоблюдение данного указания может отрицательно сказаться на характеристиках мощности прибора.

12. Гарантия/сервисное обслуживание

Более подробная информация по гарантии/сервису находится в гарантийном/сервисном талоне, который входит в комплект поставки.

Spis treści

| | | | |
|---------------------------------------|-----|-----------------------------------------------------------------|-----|
| 1. Informacje o urządzeniu | 114 | 8. Utylizacja | 124 |
| 2. Objaśnienie symboli | 115 | 9. Rozwiązywanie problemów | 125 |
| 3. Ważne wskazówki | 116 | 10. Dane techniczne | 127 |
| 4. Opis urządzenia | 120 | 11. Wskazówki dot. kompatybilności elektromagnetycznej | 128 |
| 5. Uruchomienie | 121 | 12. Gwarancja/serwis | 128 |
| 6. Obsługa | 122 | | |
| 7. Czyszczenie i przechowywanie | 124 | | |

Zawartość opakowania

- Mankiet uniwersalny na kolana i łokcie
- 1 panel obsługi
- 1 przewód przyłączeniowy
- Baterie, 3 x 1,5 V AAA (LR03, micro)
- Niniejsza instrukcja obsługi

1. Informacje o urządzeniu

Szanowna Klientko, Szanowny Kliencie!

Cieszymy się, że wybrali Państwo nasz produkt. Firma Beurer oferuje dokładnie przetestowane, wysokiej jakości produkty przeznaczone do pomiaru ciężaru, ciśnienia krwi, temperatury ciała i tętna, a także przyrządy do łagodnej terapii, masażu, inhalacji i ogrzewania. Należy dokładnie przeczytać i zachować niniejszą instrukcję obsługi, prze-

chowywać ją w miejscu dostępnym dla innych użytkowników i przestrzegać podanych w niej wskazówek.

Z poważaniem,
Zespół Beurer

Leczenie bólu za pomocą urządzenia do stymulacji EM 29





W jaki sposób działa prąd stymulujący?

Mankiet TENS na kolana i łokcie działa na zasadzie elektrycznej stymulacji nerwów (TENS). TENS to elektryczna stymulacja nerwów działająca przez skórę. TENS to sprawdzona klinicznie, skuteczna, niefarmakologiczna metoda zwalczania dolegliwości bólowych o określonym podłożu, która przy prawidłowym stosowaniu nie powoduje skutków ubocznych – może być stosowana również przy samodzielnej terapii. Efekt uśmierzania, względnie tłumienia,







bólu uzyskuje się między innymi poprzez zahamowanie przewodzenia bólu we włóknach nerwowych (przede wszystkim poprzez impulsy o wysokiej częstotliwości) oraz wzrost wydzielania endorfin, które działając w centralnym układzie nerwowym tłumią odczuwanie bólu. Metoda ta została zbadana klinicznie i dopuszczona do zastosowania. Wszystkie stany chorobowe stanowiące wskazanie do stosowania metody TENS należy uzgodnić z lekarzem prowadzącym. Lekarz udzieli również wskazówek na temat samodzielnej terapii TENS.

2. Objaśnienie symboli

W instrukcji obsługi zostały użyte następujące symbole.

| | | |
|----------------------------------------------------------------------------------|--------------------|---------------------------------------------------------------------------------------------------------------------------------------------------------------|
|  | Ostrzeżenie | Ostrzeżenie przed niebezpieczeństwem obrażeń ciała lub utraty zdrowia. |
|  | Uwaga | Ostrzeżenie przed niebezpieczeństwem uszkodzenia urządzenia/akcesoriów. |
|  | Wskazówka | Wskazówka z ważnymi informacjami. |
|  | | Urządzenie nie może być stosowane przez osoby z implantami medycznymi (np. rozrusznikiem serca). W przeciwnym razie urządzenie może wpływać na ich działanie. |

Na tabliczce znamionowej zostały użyte następujące symbole:

| | |
|-----------------------------------------------------------------------------------|----------------------------------------------------------------------------------------------------------------------------------------------|
|  | Część aplikacyjna typu BF |
|  | Należy przestrzegać instrukcji obsługi |
|  | Urządzenie może emitować skuteczne wartości wyjściowe ponad 10 mA w interwałach 5-sekundowych |
|  | Producent |
|  | Chronić przed wilgocią |
|  | Numer seryjny |
|  | Oznakowanie CE Niniejszy produkt spełnia wymagania obowiązujących dyrektyw europejskich i krajowych. |
|  | Utylizacja zgodnie z dyrektywą WE o zużytych urządzeniach elektrycznych i elektronicznych – WEEE (Waste Electrical and Electronic Equipment) |

3. Ważne wskazówki

Wskazówki dotyczące bezpieczeństwa



Ostrzeżenie

- Mankiet TENS na kolana i łokcie może być stosowany wyłącznie:
 - do leczenia ludzi,
 - do użytku zewnętrznego,
 - w celu zgodnym z przeznaczeniem oraz w sposób opisany w niniejszej instrukcji obsługi.
- Użycie niezgodne z przeznaczeniem może być niebezpieczne!
- W razie poważnego wypadku najpierw należy udzielić pierwszej pomocy.
- Urządzenie nie jest przystosowane do użytku komercyjnego ani klinicznego, lecz wyłącznie do użytku prywatnego.
- Przed użyciem należy się upewnić, że urządzenie i akcesoria nie wykazują żadnych widocznych uszkodzeń. W razie wątpliwości należy zaprzestać korzystania z urządzenia oraz zwrócić się do przedstawiciela handlowego lub działu obsługi klienta na podany adres.
- W przypadku wątpliwości co do wpływu terapii na zdrowie należy zawsze zasięgnąć porady lekarza.
- Mankiet TENS na kolana i łokcie może być stosowany wyłącznie zewnątrz na kolana lub łokcie u ludzi. Użycie na innych partiach ciała może prowadzić do powstania poważnych problemów zdrowotnych.
- Lekkie zaczerwienienie skóry po użyciu urządzenia jest normalne i znika po krótkim czasie. Urządzenie można stosować ponownie dopiero po ustąpieniu zaczerwienienia.
- Jeżeli w przypadku dłuższego czasu terapii wystąpią podrażnienia skóry, należy skrócić czas zabiegu.
- Jeśli wystąpią silniejsze podrażnienia skóry, należy przerwać terapię i zwrócić się do lekarza.
- Urządzenie nie może być obsługiwane przez dzieci ani osoby z ograniczoną sprawnością fizyczną, sensoryczną (np. z niewrażliwością na ból) i umysłową lub brakiem doświadczenia i/lub wiedzy, chyba że w celu zachowania bezpieczeństwa znajdują się one pod nadzorem odpowiedniej osoby lub zostały poinstruowane, w jaki sposób korzysta się z urządzenia.
- Opakowanie należy przechowywać w miejscu niedostępnym dla dzieci (niebezpieczeństwo uduszenia).
- Nie należy stosować akcesoriów, które nie są zalecane przez producenta.
- Nie należy przekładać i zakładać mankieta przy włączonym panelu obsługi.
- Należy podłączać przewód przyłączeniowy wtyczki elektrody tylko do odpowiedniego panelu obsługi i przynależnego do niego mankieta uniwersalnego.
- Podczas obsługi nie należy ciągnąć za przewody przyłączeniowe.
- Nie należy zginać ani ciągnąć za koniec przewodu przyłączeniowego.
- Podczas korzystania z urządzenia nie należy nosić urządzeń elektronicznych, takich jak zegarki.

Środki ostrożności



Ostrzeżenie

- W ciągu pierwszych minut należy używać urządzenia w pozycji siedzącej lub leżącej, aby uniknąć niepotrzebnego ryzyka obrażeń związanego z występującą sporadycznie reakcją wagalną (uczuciem słabości). W razie wystąpienia uczucia słabości należy natychmiast odłożyć urządzenie i unieść nogi do góry (na ok. 5–10 min).
- Terapia powinna być przyjemna. W przypadku nieprawidłowego działania urządzenia, złego samopoczucia lub pojawienia się bólu natychmiast wyłączyć urządzenie.
- Mankiet można zdjąć jedynie wówczas, gdy urządzenie jest wyłączone!
- Nie korzystać z tego urządzenia w pobliżu (~ 1 m) instalacji wytwarzających fale krótkie lub mikrofały (np. telefony komórkowe), ponieważ mogą one prowadzić do wahań wartości wyjściowych urządzenia.
- Nie zanurzać urządzenia w wodzie ani innych cieczach.
- Nie wolno używać urządzenia w pobliżu materiałów łatwopalnych, gazów ani materiałów wybuchowych.

Wskazówki dotyczące elektrod



Uwaga

- Elektrod nie wolno umieszczać na uszkodzonej skórze.
- Zalecana maksymalna wartość wyjściowa dla elektrod wynosi 5 mA/cm^2 .

- Efektywna gęstość prądu o wartości powyżej 2 mA/cm^2 wymaga zwiększonej uwagi użytkownika.



Ostrzeżenie

Aby zapobiec obrażeniom, kategorycznie odradza się używanie urządzenia w następujących przypadkach:

- Osoby z rozrusznikiem serca lub innymi implantami, np. pompą insulinową lub innymi metalowymi implantami, nie mogą stosować tego urządzenia. 
- Wysoka gorączka (np. $> 39^\circ\text{C}$).
- Rozpoznane lub ostre zaburzenia rytmu serca (arytmia) i inne zaburzenia czynności układu bódźcôtworczó-przewodzącego serca.
- Zaburzenia napadowe (np. epilepsja).
- Cięża.
- Choroby nowotworowe.
- Stany pooperacyjne, w których skurcze mięśni mogłyby wpływać niekorzystnie na proces rekonwalescencji.
- Nagłe lub chroniczne choroby skóry (rany lub zapalenia), np. w przypadku bolesnych lub bezbolesnych zapaleń, zacerwienień.
- Wysypka (np. alergię), oparzenia, stłuczenia, opuchlizny i otwarte oraz leczone rany.
- Blizny pooperacyjne w trakcie leczenia.
- Równoczesne podłączenie do urządzenia chirurgicznego o wysokiej częstotliwości. W tym przypadku może

dojść do oparzeń pod polami działania prądu stymulującego.

- Pod wpływem leków uśmierzających ból oraz alkoholu lub środków nasennych.
- Podczas wszelkich czynności, w których nieprzewidziana reakcja (np. silny skurcz mięśni pomimo niskiej intensywności) mogłaby stanowić zagrożenie, np. podczas prowadzenia pojazdu lub obsługi bądź prowadzenia maszyny.
- Podczas snu.
- Urządzenia tego nie wolno używać jednocześnie z innymi przyrządami wytwarzającymi impulsy elektryczne, które oddziałują na ciało.
- Urządzenie jest przeznaczone do użytku własnego.
- Ze względów higienicznych mankietu może używać tylko jedna osoba.
- Uważać, aby podczas stymulacji nie doszło do kontaktu elementów metalowych z elektrodami, ponieważ w przeciwnym wypadku może dojść do miejscowych oparzeń.
- W przypadku ostrych lub przewlekłych schorzeń przewodu pokarmowego.
- Implanty metalowe.
- Pompy insulinowe.
- Stosowanie w pomieszczeniach o wysokiej wilgotności, np. w łazienkach, podczas kąpieli w wannie lub pod prysznicem.

Urządzenia nie należy używać:

- w obszarze głowy: mogłoby to spowodować napady drgawek;
- w obszarze gardła/tętnicy szyjnej: mogłoby to spowodować zatrzymanie akcji serca;
- w obszarze gardła i krtani: mogłoby to powodować skurcze mięśni, które mogą doprowadzić do uduszenia;
- w obszarze klatki piersiowej: mogłoby to zwiększyć ryzyko wystąpienia migotania komór serca i spowodować zatrzymanie akcji serca.

Przed zastosowaniem urządzenia należy skonsultować się z lekarzem w następujących przypadkach:

- Ostre schorzenia, w szczególności podejrzenie lub występowanie zaburzeń krzepliwości krwi, skłonności do zachorowań zakrzepowo-zatorowych oraz nowotwory złośliwe.
- Cukrzyca lub inne choroby.
- Przewlekłe objawy bólowe o niewyjaśnionym podłożu, niezależnie od miejsca występowania dolegliwości.
- Wszelkiego rodzaju zaburzenia czucia ze zmniejszonym odczuwaniem bólu (np. zaburzenia metabolizmu).
- Jednoczesne leczenie medyczne.
- Dolegliwości występujące podczas terapii stymulacyjnej.
- Trwałe podrażnienia skóry z powodu zastosowania elektrod.



Ostrzeżenie

Stosowanie urządzenia nie zastępuje konsultacji ani leczenia lekarskiego. W przypadku wszelkiego rodzaju bólów lub choroby należy najpierw zasięgnąć opinii lekarza!

Przed uruchomieniem



Uwaga

- Przed użyciem urządzenia należy usunąć wszelkie pozostałości opakowania.
- Natychmiast wyłączyć urządzenie, jeżeli jest ono uszkodzone lub nie działa w prawidłowy sposób.
- Mankietu na kolana i łokcie nie wolno zakładać z odsłoniętymi elektrodami metalowymi. Stosowanie mankieta na kolana i łokcie bez osłon na elektrody może spowodować obrażenia.



Uwaga

- Producent nie ponosi odpowiedzialności za szkody wynikające z niewłaściwego użytkowania urządzenia.
- Chronić urządzenie przed kurzem, zabrudzeniem i wilgocią.
- Nie należy używać urządzenia, jeśli upadło lub było narażone na działanie dużej wilgoci, bądź też uległo innym uszkodzeniom. Urządzenia nie wolno wystawiać na działanie wysokich temperatur lub promieni słonecznych.

- W żadnym wypadku nie wolno samodzielnie otwierać ani naprawiać urządzenia, gdyż może to wpłynąć na jego prawidłowe działanie. Nieprzestrzeganie powyższych zasad powoduje utratę gwarancji.
- W celu naprawy należy zwrócić się do serwisu lub autoryzowanego dystrybutora.



Wskazówki dotyczące postępowania z bateriami

- Jeśli dojdzie do kontaktu elektrolitu ze skórą lub oczami, należy przemyć je wodą i skontaktować się z lekarzem.
- **⚠ Istnieje niebezpieczeństwo połknięcia!** Małe dzieci mogłyby połknąć baterie i się nimi udusić. Dlatego baterie należy przechowywać w miejscach niedostępnych dla dzieci.
- Należy zwrócić uwagę na znak polaryzacji plus (+) i minus (-).
- Jeśli z baterii wyciekł elektrolit, należy założyć rękawice ochronne i wyczyścić przegrodę na baterie suchą szmatką.
- Baterie należy chronić przed nadmiernym działaniem wysokiej temperatury.
- **⚠ Zagrożenie wybuchem!** Nie wrzucać baterii do ognia.
- Nie wolno ładować ani zwierać baterii.
- W przypadku niekorzystania z urządzenia przez dłuższy czas wyjąć baterie z przegrody.
- Należy używać tylko tego samego lub równoważnego typu baterii.

- Zawsze należy wymieniać jednocześnie wszystkie baterie.
- Nie należy używać akumulatorów!
- Nie wolno rozmontowywać, otwierać ani rozdrabniać baterii.

4. Opis urządzenia

Opis panelu obsługi

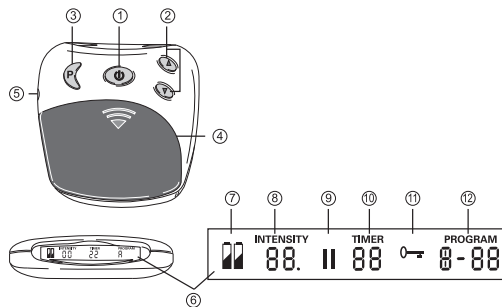

| Poz. | Nazwa |
|------|----------------------------------------------------------------|
| 1 | Przycisk WŁ./WYŁ./pauza |
| 2 | Ustawianie intensywności ▲ zwiększanie ▼ zmniejszanie |
| 3 | Przycisk programu/blokady |
| 4 | Komora baterii |
| 5 | Gniazdo przyłączeniowe |
| 6 | Wyświetlacz LCD |
| 7 | Stan baterii, pojawia się w przypadku zużytych baterii |
| 8 | Intensywność, poziom od 0 do 20 |
| 9 | Symbol pauzy, miga przy aktywacji |
| 10 | TIMER: Pozostały czas działania aktywnych programów w minutach |
| 11 | Blokada przycisków aktywna |
| 12 | Program aktywny |

5. Uruchomienie

Wkładanie baterii

Otwórz komorę baterii [4] poprzez przyciśnięcie pokrywy w miejscu oznaczonym strzałką w dół oraz przesunięciem.

Włóż 3 nowe baterie alkaliczne typu AAA 1,5V. Podczas wkładania upewnij się, że bieguny baterii są prawidłowo skierowane.

Zamknij pokrywę komory baterii, aż do usłyszenia dźwięku zatrzaśnięcia.

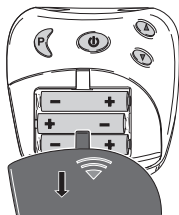

Podłączanie przewodu przyłączeniowego i zakładanie mankietu uniwersalnego

1. Połącz przewód przyłączeniowy z metalowymi zaciskami klipsa mankietu uniwersalnego.

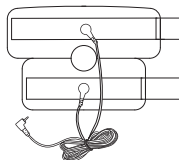

Wskazówka

Mankiet uniwersalny można założyć na kolano lub łokieć. Przed założeniem mankietu uniwersalnego należy oczyścić i odtłuścić leczone partie ciała.

Przed założeniem mankietu uniwersalnego najpierw zwilż wodą elektrody kontaktowe oraz kolano/łokieć.

Założ mankiet uniwersalny na kolano/łokieć. Należy pamiętać, aby powierzchnie elektrod kontaktowych obejmowały kolano/łokieć. Okrągły otwór mankietu uniwersalnego musi znajdować się na rzepecie kolana / wierzchołku łokcia.

2. Zamocuj mankiet uniwersalny w żądanej pozycji za pomocą zapięć na rzepy. Upewnij się, że mankiet uniwersalny nie jest zbyt napięty, a elektrody kontaktowe używane z wodą mają wystarczającą powierzchnię kontaktu ze skórą.
3. Włóż wtyczkę przewodu przyłączeniowego do gniazda przyłączeniowego [5] na panelu obsługi.

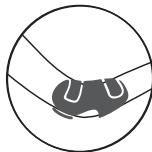

Wymiana baterii

Jeżeli pojawi się wskazanie stanu baterii [7], należy wymienić baterie.

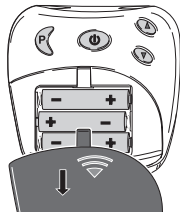

- Należy otworzyć komorę baterii [4] poprzez przyciśnięcie pokrywy w miejscu oznaczonym strzałką w dół oraz przesunięcie.
- Aby użytkowanie urządzenia było możliwe, należy umieścić w komorze 3 baterie 1,5 V, typu AAA (LR 03 Micro). Należy zwrócić uwagę na prawidłowe skierowanie biegunów. Należy przestrzegać schematu umieszczonego w komorze baterii.
- Nie używać akumulatorów!

6. Obsługa

Ogólne wskazówki dotyczące użytkowania

 Urządzenie można włączyć dopiero po prawidłowym założeniu mankietu. Patrz rozdział 5.

Mankiet TENS na kolana i łokcie jest przeznaczony do indywidualnego leczenia bólu kolan i łokci.

Włączanie

Należy przytrzymać wciśnięty przycisk WŁ./WYŁ. [1] do chwili usłyszenia krótkiego sygnału oraz włączenia wy-

świetlacza LCD [6]. Przy pierwszym uruchomieniu urządzenia nastąpi automatyczna aktywacja programu A.

Wybór programu

Należy przycisnąć przycisk programu P [3], aby przełączać programy.

Dostępne są następujące programy:

| Program | Częstotliwość | Czas |
|---------|-------------------|--------|
| A | 4–110 Hz (3 fazy) | 30 min |
| B | 4 Hz | 25 min |
| C | 2 Hz (Burst) | 25 min |
| D | 100 Hz | 25 min |

Wskazówka:

W przypadku programu A przy zmianie z fazy 1 na fazę 2 (po ok. 10 minutach) odczuwalne jest silniejsze działanie. Jest to zjawisko normalne i zamierzone. Jeśli intensywność wydaje się zbyt duża, można ograniczyć ją po prostu poprzez przyciśnięcie przycisku regulacji intensywności ▼ [2].

Wskazówka:

Jeśli podczas stymulacji program zostanie zmieniony (na przykład z programu A na B), wówczas intensywność wyjściowa w nowym programie zwiększa się stopniowo do uprzed-

nio ustawionej intensywności. W razie potrzeby można zatrzymać wzrost intensywności, naciskając przycisk regulacji intensywności ▼ [2] przez dwie sekundy lub wyłączając urządzenie poprzez naciskanie przycisku WŁ./WYŁ. [1] przez dwie sekundy.

Zatrzymanie zbyt silnych impulsów

W dowolnej chwili można zmniejszyć intensywność impulsów lub ponownie wyłączyć urządzenie poprzez użycie przycisku WŁ./WYŁ. [1] (~ 2 sekundy).

Regulacja intensywności

Należy przycisnąć przycisk regulacji intensywności ▲ [2], aby stopniowo zwiększyć intensywność lub przycisk regulacji intensywności ▼ [2], aby ją zmniejszyć. Intensywność można ustawić w 20 stopniach. W zależności od stopnia intensywności najpierw odczuwalne jest mrowienie, które może wzrosnąć aż do skurczu mięśni.

 Należy wybrać takie ustawienie, które nadal gwarantuje przyjemność podczas używania urządzenia.

Zapobieganie niepożądanym zmianom impulsów

Aby uniknąć ewentualnego zwiększenia intensywności podczas treningu, należy włączyć blokadę przycisków. W tym celu należy przez ok. 2 sekundy naciskać przycisk wyboru programu P [3]. Wówczas na wyświetlaczu [6] pojawi się sygnał akustyczny oraz symbol „0—”. Aby

usunąć blokadę przycisków, należy ponownie przytrzymać przycisk P [3] przez ok. 2 sekundy.

Reakcja na nieprzyjemne doznania

Jeśli na skórze odczuwalne jest pieczenie lub swędzenie, należy wyłączyć urządzenie i wykonać następujące czynności:

- Sprawdzenie, czy elektrody są sprawne i nie wyglądają na uszkodzone.
- Sprawdzenie, czy okrągła osłona nadal przykrywa podłączenia elektrod.
- Należy zdjąć mankiet i ponownie całkowicie go nawilżyć.
- Podczas ponownego zakładania zwróć uwagę na dobry kontakt elektrod ze skórą i na odpowiednie ich zwilżenie.

Włączenie pauzy

Jeśli w trakcie przebiegu programu potrzebna jest przerwa, należy krótko przycisnąć przycisk pauzy [1]. Wówczas pojawi się sygnał akustyczny oraz symbol pauzy „||” na wyświetlaczu [6]. Po ponownym wciśnięciu przycisku [1] można kontynuować przebieg programu.

Rozpoznanie kontaktu

Jeśli elektrody nie mają kontaktu z ciałem, intensywność zostanie automatycznie ustawiona na poziom zerowy. W ten sposób unika się niepożądanego podrażnienia. Bez kontaktu z ciałem nie można zwiększyć intensywności.

Funkcja zapisywania

Urządzenie zapamiętuje ostatnio ustawiony program.

Po wymianie baterii urządzenie rozpoczyna pracę ponownie od pierwszego programu.

7. Czyszczenie i przechowywanie

Czyszczenie panelu obsługi



Uwaga

Przed rozpoczęciem czyszczenia należy odłączyć przewód przyłączeniowy od panelu obsługi i mankietu uniwersalnego, a następnie wyjąć baterie.

Panel obsługi należy czyścić przy użyciu miękkiej, lekko zwilżonej ściereczki. W przypadku silniejszego zabrudzenia ściereczkę można również zwilżyć wodą z mydłem. Do czyszczenia nie używać środków chemicznych ani środków o działaniu szorującym. Należy uważać, aby do wnętrza panelu obsługi nie dostała się woda!

Czyszczenie mankietu uniwersalnego



Uwaga

1. Przed rozpoczęciem czyszczenia należy odłączyć przewód przyłączeniowy od mankietu uniwersalnego.
2. Mankiet uniwersalny należy ostrożnie czyścić w letniej wodzie z mydłem. Nie używaj gorącej wody. Następnie dobrze spłucz wodą, aby usunąć resztki mydła pozostałe na mankiecie uniwersalnym.
3. Następnie delikatnie wytrzyj ręcznikiem wodę z mankietu uniwersalnego i zostaw go do wysuszenia.



Ostrzeżenie

- Jeśli mankiety uniwersalne są uszkodzone, należy je wymienić.
- Przed ponownym założeniem mankieta uniwersalnego należy najpierw oczyścić i odfłuścić leczone partie ciała.

Przechowywanie

- Odłącz przewód przyłączeniowy od wyłączonego panelu obsługi.
- Zdejmij mankiety uniwersalne.
- Odłącz przewód przyłączeniowy od mankieta uniwersalnego.
- Włóż panel obsługi, mankiety uniwersalne i przewód przyłączeniowy do oryginalnego opakowania.
- Oryginalne opakowanie należy przechowywać w chłodnym, suchym miejscu poza zasięgiem dzieci.
- W przypadku dłuższego nieużywania urządzenia baterie należy wyjąć. Wyciek baterii może uszkodzić urządzenie.

8. Utylizacja

Ze względu na ochronę środowiska naturalnego po zakończeniu okresu eksploatacji urządzenia nie należy wyrzucać wraz ze zwykłymi odpadami domowymi.



Utylizację należy zlecić w odpowiednim punkcie zbiórki w danym kraju. Urządzenie należy zutylizować zgodnie z dyrektywą WE o zużytych urządzeniach elektrycznych

i elektronicznych – WEEE (Waste Electrical and Electronic Equipment).

W razie pytań należy zwrócić się do odpowiedniej instytucji odpowiedzialnej za utylizację.

Zużyte, całkowicie rozładowane baterie należy wyrzucać do specjalnie oznakowanych pojemników zbiorczych, przekazywać do punktów zbiórki odpadów specjalnych lub do sklepu ze sprzętem elektrycznym. Użytkownik jest zobowiązany do utylizacji baterii zgodnie z przepisami.

Na bateriach zawierających szkodliwe związki znajdują się następujące oznaczenia:

Pb = bateria zawiera ołów,

Cd = bateria zawiera kadm,

Hg = bateria zawiera rtęć.



9. Rozwiązywanie problemów

| Problem | Możliwa przyczyna | Rozwiązanie |
|----------------------------|------------------------------------|------------------------|
| Urządzenie nie włącza się. | Baterie są zużyte. | Wymień baterie. |
| | Baterie nie są włożone prawidłowo. | Włóż baterie ponownie. |

| Problem | Możliwa przyczyna | Rozwiązanie |
|--------------------------------------|------------------------------------------------------|------------------------------------------------------------------|
| Stymulacja jest zbyt słaba. | Mankiet uniwersalny źle przylega do skóry. | Założ mankiet ponownie. Zapewnij wystarczający kontakt ze skórą. |
| | Elektrody kontaktowe nie są wystarczająco nawilżone. | Wyłącz urządzenie. Zwilż elektrody. |
| Stymulacja mięśni jest nieprzyjemna. | Ustawiono zbyt dużą intensywność urządzenia. | Obniż intensywność urządzenia. |
| | Elektrody kontaktowe nie są wystarczająco nawilżone. | Wyłącz urządzenie. Zwilż elektrody. |
| | Przewód przyłączeniowy jest zużyty/uszkodzony. | Wymień przewód przyłączeniowy. |
| | Elektrody kontaktowe są zużyte/uszkodzone. | Wymień mankiet uniwersalny. |

| Problem | Możliwa przyczyna | Rozwiązanie |
|--------------------------------|----------------------------------------------------------|--------------------------------------------------------------------------------------------------------------------------------------------|
| Nieregularna stymulacja. | Przewód przyłączeniowy uszkodzony. | Zmniejsz intensywność i obróć przewód przyłączeniowy w gnieździe o 90°. W przypadku większej liczby ubytków wymień przewód przyłączeniowy. |
| Stymulacja nie jest skuteczna. | Elektrody kontaktowe są nieprawidłowo ułożone na skórze. | Zdejmij elektrody i umieść je ponownie na skórze. Zapewnij wystarczający kontakt ze skórą. |

| Problem | Możliwa przyczyna | Rozwiązanie |
|---------------------------------------------------------|--------------------------------------------------------------|-------------------------------------------------------------------|
| Skóra jest czerwona i/ lub występuje przeszywający ból. | Mankiet uniwersalny nie jest prawidłowo ułożony na skórze. | Upewnij się, że mankiet uniwersalny przylega mocno do skóry. |
| | Mankiet uniwersalny jest brudny. | Oczyść mankiet uniwersalny, jak opisano w tej instrukcji obsługi. |
| | Elektroda kontaktowa jest porysowana. | Wymień mankiet uniwersalny. |
| | Elektrody kontaktowe nie są wystarczająco nawilżone. | Wyłącz urządzenie. Zwilż elektrody. |
| Stymulacja zatrzymuje się podczas użytkowania. | Mankiet uniwersalny jest poluzowany i nie przylega do skóry. | Zatrzymaj urządzenie i ponownie załóż mankiet uniwersalny. |
| | Przewód przyłączeniowy jest poluzowany. | Zatrzymaj urządzenie i włóż ponownie przewód przyłączeniowy. |
| | Baterie są zużyte. | Wymień baterie w panelu obsługi. |

Jeśli problem nie został wymieniony na liście, prosimy o kontakt z naszym działem obsługi klienta.

10. Dane techniczne

| | |
|-----------------------------------------------------------|---------------------------------------------------------------------------------------------------------------------------------------------------------------------------|
| Obwód mankietu | ok. 25 do 70 cm |
| Typ | EM 29 |
| Ciężar – Urządzenie – Urządzenie, mankiet i przewód | – ok. 90 g łącznie z bateriami – ok. 210 g łącznie z bateriami |
| Rozmiar elektrod | ok. 114 x 59 mm |
| Parametry (przy obciążeniu 500 omów) | Napięcie wyjściowe: maks. 50 V _{pp} /5,5 V rms Prąd wyjściowy: maks. 100 mA _{pp} /11 mA _{rms} Częstotliwość wyjściowa: 2–110 Hz |
| Czas trwania impulsu | 60–220 μs na fazę |
| Krzywa | Symetryczne, dwufazowe impulsy prostokątne |
| Napięcie zasilania | 4,5 V (3 x 1,5 V AAA, typ LR03) |
| Warunki eksploatacji | od 0°C do 40°C, od 20 do 65% względnej wilgotności powietrza |

| | |
|----------------|--------------------------------------------------------------|
| Przechowywanie | od 0°C do 55°C, od 10 do 90% względnej wilgotności powietrza |
|----------------|--------------------------------------------------------------|

Numer seryjny znajduje się na urządzeniu lub w komorze baterii.

Producent zastrzega sobie prawo do zmian technicznych, mających na celu ulepszenie konstrukcji urządzenia. W razie stosowania urządzenia niezgodnie ze specyfikacją nie ma gwarancji prawidłowego działania! Urządzenie spełnia wymogi norm europejskich EN60601-1 oraz EN60601-1-2 (Zgodność z CISPR 11, IEC 61000-4-2, IEC 61000-4-3, IEC 61000-4-8) i wymaga zachowania szczególnych środków ostrożności odnośnie do kompatybilności elektromagnetycznej. Należy pamiętać, że przenośne urządzenia komunikacyjne pracujące na wysokich częstotliwościach mogą zakłócać działanie urządzenia. Bliższe informacje można uzyskać po skontaktowaniu się z działem obsługi klienta pod podanym poniżej adresem. Dane znajdują się także na końcu instrukcji obsługi.

Niniejsze urządzenie spełnia wymogi dyrektywy europejskiej w sprawie produktów medycznych 93/42/WE oraz ustawy w sprawie produktów medycznych. W przypadku tego urządzenia nie jest wymagane przeprowadzenie kontroli działania ani dostarczenie informacji dot. obsługi zgodnie z § 5 niemieckiego rozporządzenia dot. użytkowania produktów medycznych (MPBetreibV). Produkt ten nie podlega także wymogowi przeprowadzania kontroli dot.

bezpieczeństwa technicznego zgodnie z § 6 ww. rozporządzenia.

11. Wskazówki dot. kompatybilności elektromagnetycznej



OSTRZEŻENIE

- Urządzenie jest przeznaczone do użytkowania w każdym otoczeniu wymienionym w niniejszej instrukcji obsługi, włącznie z domem.
- Przy zakłóceniach elektromagnetycznych w pewnych warunkach urządzenie może być użytkowane tylko w ograniczonym zakresie. Wskutek tego mogą wystąpić np. komunikaty o błędach lub awaria wyświetlacza/urządzenia.
- Należy unikać stosowania tego urządzenia bezpośrednio obok innych urządzeń lub wraz z innymi urządzeniami w skumulowanej formie, ponieważ mogłoby to skutkować nieprawidłowym działaniem. Jeśli stosowanie w wyżej opisany sposób jest konieczne, należy obserwować niniejsze urządzenie i inne urządzenia w celu upewnienia się, że działają prawidłowo.
- Stosowanie innych akcesoriów niż te określone lub udostępnione przez producenta urządzenia może prowadzić do zwiększenia zakłóceń elektromagnetycznych lub do zmniejszenia odporności elektromagnetycznej urządzenia oraz do nieprawidłowego działania.
- Przenośne urządzenia komunikacyjne RF (w tym urządzenia peryferyjne, takie jak przewody antenowe i anteny

- zewnętrzne) powinny być używane nie bliżej niż 30 cm od jakichkolwiek części urządzenia, w tym przewodów dołączonych przez producenta. Nieprzestrzeganie tej instrukcji może prowadzić do ograniczenia wydajności urządzenia.
- Nieprzestrzeganie tej instrukcji może prowadzić do ograniczenia wydajności urządzenia.

12. Gwarancja/serwis

Firma Beurer GmbH, Söflinger Straße 218, D-89077 Ulm (zwana dalej „Beurer”) udziela gwarancji na ten produkt na następujących warunkach i w poniżej opisanym zakresie.

Poniższe warunki gwarancji nie naruszają ustawowych zobowiązań gwarancyjnych sprzedającego wynikających z umowy kupna zawartej z kupującym. Gwarancja obowiązuje również w sposób nienaruszający bezwzględnie obowiązujących przepisów dot. odpowiedzialności.

Firma Beurer gwarantuje bezawaryjne działanie oraz kompletność niniejszego produktu.

Obowiązujący na całym świecie okres gwarancji obejmuje 5 lata/lat, licząc od zakupu nowego, nieużywanego produktu przez kupującego.

Niniejsza gwarancja dotyczy tylko produktów nabytych przez kupującego jako konsumenta wyłącznie w celach prywatnych w ramach użytku domowego.

Obowiązuje prawo niemieckie o ile jest to prawnie dopuszczalne.

Jeśli w okresie obowiązywania gwarancji produkt zostanie uznany za niekompletny lub wadliwy w działaniu zgodnie z poniższymi postanowieniami, firma Beurer bezpłatnie wymieni go lub naprawi zgodnie z niniejszymi warunkami gwarancji.

Jeśli kupujący chce zgłosić reklamację gwarancyjną, najpierw kontaktuje się z lokalnym dealerem: patrz załączona lista „Service International” z adresami serwisowymi.

Następnie kupujący otrzymuje dalsze informacje dot. rozpatrywania reklamacji gwarancyjnej, np. gdzie wysłać produkt i jakie dokumenty są wymagane.

Roszczenie z tytułu gwarancji będzie rozpatrywane tylko wtedy, gdy kupujący może przedłożyć

- kopię faktury/paragon zakupu oraz
- oryginalny produkt

firmie Beurer lub autoryzowanemu partnerowi firmy Beurer.

Niniejsza gwarancja wyraźnie nie obejmuje:

- zużycia wynikającego z normalnego użytkowania lub zużywania się produktu;
- dostarczanych z tym produktem akcesoriów, które zużywają się lub ulegają zużyciu podczas prawidłowego

użytkowania (np. baterii, akumulatorów, mankietów, uszczeltek, elektrod, źródeł światła, nakładek i akcesoriów inhalatora);

- produktów, które były używane, czyszczone, przechowywane lub konserwowane w niewłaściwy sposób i/lub niezgodnie z treścią instrukcji obsługi, a także produktów, które zostały otwarte, naprawione lub zmodyfikowane przez kupującego lub centrum serwisowe nieautoryzowane przez firmę Beurer;
- uszkodzeń powstałych podczas transportu między producentem a klientem lub między centrum serwisowym a klientem;
- produktów, które zostały zakupione jako artykuły grupy B („B-Ware”) lub jako artykuły używane;
- szkód następczych, które wynikają z wady tego produktu (w tym przypadku mogą jednak istnieć roszczenia z tytułu odpowiedzialności za produkt lub wynikające z innych bezwzględnie obowiązujących przepisów prawa dot. odpowiedzialności).

Naprawy lub całkowita wymiana w żadnym wypadku nie przedłużają okresu gwarancji.



Beurer GmbH • Söflinger Straße 218 • 89077 Ulm, Germany • www.beurer.com
www.beurer-gesundheitsratgeber.com • www.beurer-healthguide.com

