

# beurer

## LE 250



<b>DE</b> Luftentfeuchter Gebrauchsanweisung .....	4	<b>PL</b> Osuszacz powietrza Instrukcja obsługi .....	65
<b>EN</b> Air dehumidifier Instructions for use.....	13	<b>NL</b> Luchtontvochtiger Gebruiksaanwijzing .....	74
<b>FR</b> Déshumidificateur d'air Mode d'emploi.....	21	<b>DA</b> Luftaffugter Betjeningsvejledning.....	83
<b>ES</b> Deshumidificador de aire Instrucciones de uso.....	30	<b>SV</b> Luftavfuktare Bruksanvisning.....	91
<b>IT</b> Deumidificatore Istruzioni per l'uso .....	39	<b>NO</b> Luftavfukter Bruksanvisning.....	99
<b>TR</b> Hava kurutucu Kullanım kılavuzu.....	48	<b>FI</b> Ilmankuivain Käyttöohje.....	107
<b>RU</b> осушитель воздуха Инструкция по применению .....	56		



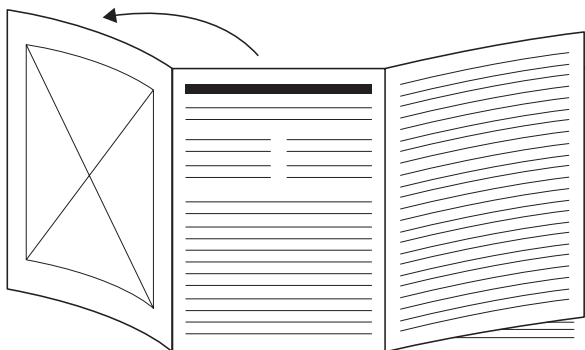

- DE** Klappen Sie vor dem Lesen der Gebrauchsanweisung die Seite 3 aus.
- EN** Unfold page 3 before reading the instructions for use.
- FR** Dépliez la page 3 avant de lire le mode d'emploi.
- ES** Despliegue la página 3 antes de leer las instrucciones de uso.
- IT** Prima di leggere le istruzioni per l'uso aprire la pagina 3.
- TR** Kullanım kılavuzunu okumadan önce 3. sayfayı açın.
- RU** Перед чтением инструкции по применению разложите страницу 3.
- PL** Przed przeczytaniem instrukcji obsługi otworzyć stronę 3.
- NL** Vouw pagina 3 uit om de gebruiksaanwijzing te kunnen lezen.
- DA** Fold side 3 ud, før du læser betjeningsvejledningen.
- SV** Vik ut sid. 3 innan du läser bruksanvisningen.
- NO** Åpne side 3 før du leser bruksanvisningen.
- FI** Käännä sivu 3 auki ennen käyttöohjeen lukemista.

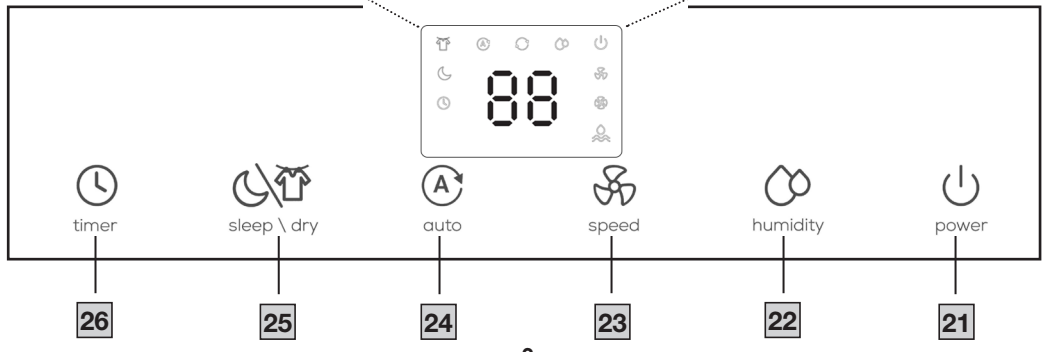
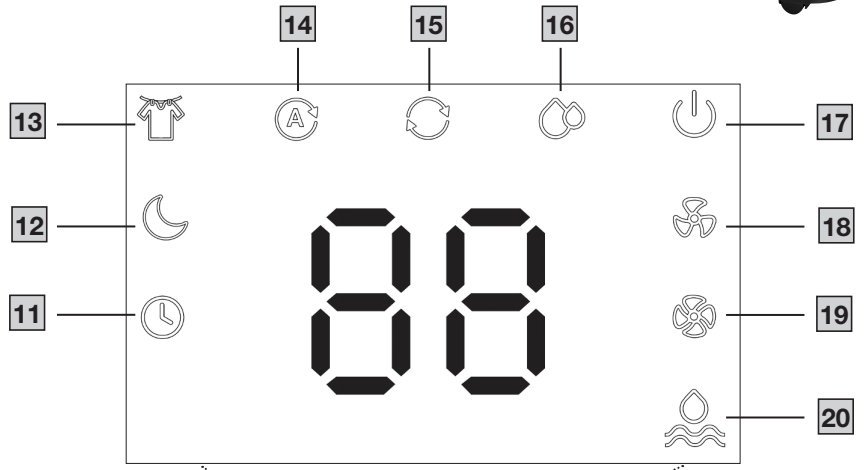
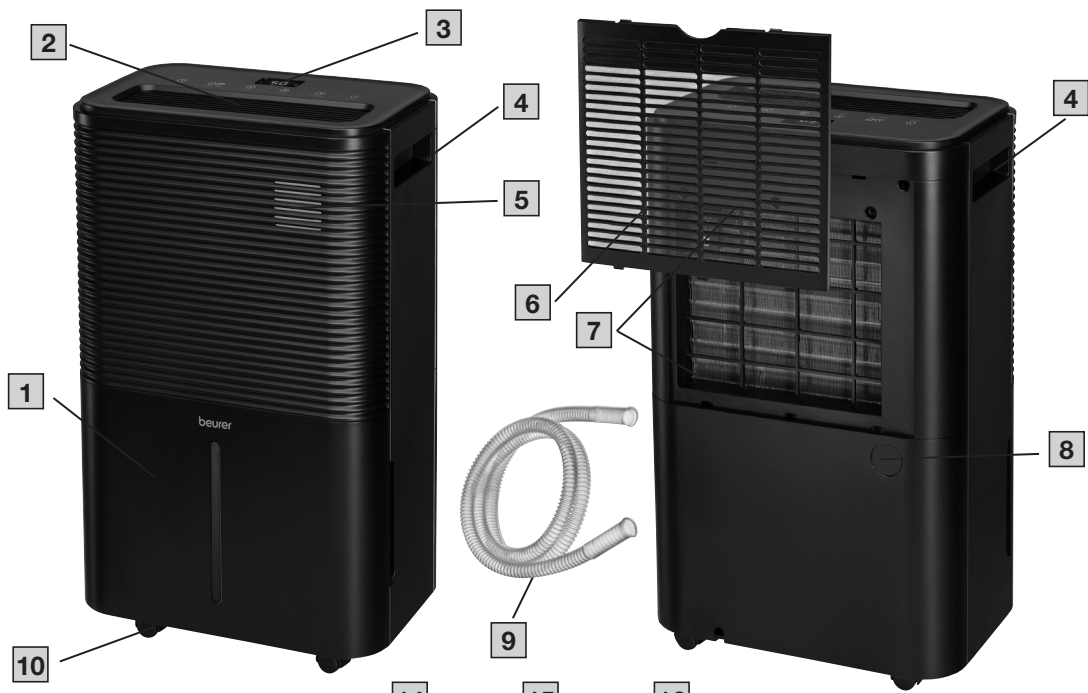



**Lesen Sie diese Gebrauchsanweisung vor Inbetriebnahme sorgfältig durch. Befolgen Sie die Warn- und Sicherheitshinweise. Bewahren Sie die Gebrauchsanweisung für den späteren Gebrauch auf. Machen Sie die Gebrauchsanweisung anderen Benutzern zugänglich. Geben Sie bei Weitergabe des Geräts auch die Gebrauchsanweisung mit.**

## ▲ WARNUNG

- Dieses Gerät ist nur für den Einsatz im häuslichen / privaten Umfeld bestimmt, nicht im gewerblichen Bereich.
- Dieses Gerät kann von Kindern ab 8 Jahren und darüber sowie von Personen mit verringerten physischen, sensorischen oder mentalen Fähigkeiten oder Mangel an Erfahrungen und Wissen benutzt werden, wenn sie beaufsichtigt oder bezüglich des sicheren Gebrauchs des Gerätes unterwiesen wurden und die daraus resultierenden Gefahren verstehen.
- Kinder dürfen nicht mit dem Gerät spielen.
- Reinigungs- und Benutzer-Wartung dürfen nicht von Kindern ohne Beaufsichtigung durchgeführt werden.
- Ziehen Sie den Netzstecker, wenn Sie das Gerät nicht benutzen, bevor Sie es transportieren und/oder bevor Sie es reinigen.
- Stellen Sie das Gerät auf eine stabile und waagerechte Fläche so auf, dass um das Gerät herum 50 cm Freiraum zu allen Seiten besteht.
- Reinigen Sie das Gerät nur in der angegebenen Weise. Es darf keinesfalls Flüssigkeit in die Ventilatoreinheit eindringen.
- Verwenden Sie keine lösungsmittelhaltigen Reiniger.
- Liegt eine Beschädigung des Netzkabels vor, muss es zur Gefahrenvermeidung durch den Hersteller, seinen Kundendienst oder ähnlich qualifizierte Personen ausgetauscht werden.

## 1. INHALT

1. Lieferumfang.....5	6.8 Abtaufunktion.....10
2. Zeichenerklärung.....5	6.9 Wassertank leeren .....10
3. Bestimmungsgemäßer Gebrauch.....5	6.10 Kondensatschlauch .....10
4. Warn- und Sicherheitshinweise.....6	7. Reinigung, Pflege und Wartung.....11
5. Gerätebeschreibung .....8	7.1 Gehäuse reinigen .....11
6. Anwendung .....8	7.2 Wassertank reinigen .....11
6.1 Luftentfeuchter aufstellen .....9	7.3 Luftfilter reinigen .....11
6.2 Luftentfeuchter ein-/ausschalten.....9	8. Zubehör- und Ersatzteile .....11
6.3 Lüftergeschwindigkeit einstellen.....9	9. Was tun bei Problemen? .....12
6.4 Entfeuchtungsmodus einstellen.....9	10. Entsorgung .....12
6.5 Spezialmodus einstellen .....9	11. Technische Angaben .....12
6.6 Timer einstellen .....10	12. Garantie .....12
6.7 Luftfeuchtigkeitsindikator .....10	

## 1. LIEFERUMFANG





Überprüfen Sie den Lieferumfang auf äußere Unversehrtheit der Kartonverpackung und auf die Vollständigkeit des Inhalts. Vor dem Gebrauch ist sicherzustellen, dass das Gerät und Zubehör keine sichtbaren Schäden aufweisen und jegliches Verpackungsmaterial entfernt wird. Benutzen Sie es im Zweifelsfall nicht und wenden Sie sich an Ihren Händler oder an die angegebene Kundendienstadresse.

- 1 Luftentfeuchter
- 1 Kondensatschlauche

## 2. ZEICHENERKLÄRUNG

Auf dem Gerät, in der Gebrauchsanweisung, auf der Verpackung und auf dem Typschild des Geräts werden folgende Symbole verwendet:

	<b>GEFAHR</b> Dieses Symbol zeigt an, dass dieses Gerät brennbares Kühlmittel verwendet. Ist das Kühlmittel undicht und einer externen Zündquelle ausgesetzt, besteht Brandgefahr.
	<b>GEFAHR</b> Bezeichnet eine unmittelbar drohende Gefahr. Wenn sie nicht gemieden wird, sind Tod oder schwerste Verletzungen die Folge.
	<b>WARNUNG</b> Bezeichnet eine möglicherweise drohende Gefahr. Wenn sie nicht gemieden wird, können Tod oder schwerste Verletzungen die Folge sein.
	<b>VORSICHT</b> Bezeichnet eine möglicherweise drohende Gefahr. Wenn sie nicht gemieden wird, können leichte oder geringfügige Verletzungen die Folge sein.
	<b>HINWEIS</b> Bezeichnet eine möglicherweise schädliche Situation. Wenn sie nicht gemieden wird, kann die Anlage oder etwas in ihrer Umgebung beschädigt werden.

	<b>Produktinformation</b> Hinweis auf wichtige Informationen
	Anweisung lesen
	Gebrauchsanleitung beachten
	<b>CE-Kennzeichnung</b> Dieses Produkt erfüllt die Anforderungen der geltenden europäischen und nationalen Richtlinien.
	Produkt und Verpackungskomponenten trennen und entsprechend der kommunalen Vorschriften entsorgen.

	(Elektro-)Gerät darf nicht über den Hausmüll entsorgt werden
	Hersteller
	Kennzeichnung zur Identifikation des Verpackungsmaterials. A = Materialabkürzung, B = Materialnummer: 1-7 = Kunststoffe, 20-22 = Papier und Pappe
	Die Produkte entsprechen nachweislich den Anforderungen der Technischen Regelwerke der EAWU
	United Kingdom Conformity Assessed Mark
	Importeur
	Wartungsanzeige; technisches Handbuch lesen
	Aufrecht lagern
	Mindestfläche des Zimmers ≥ Am <sup>2</sup>
	Geprüfte Sicherheit nach den Anforderungen des Produktsicherheitsgesetzes

## 3. BESTIMMUNGSGEMÄSSER GEBRAUCH

Der Luftentfeuchter ist ausschließlich zur Entfeuchtung der Luft in geschlossenen Innenräumen, ausgeschlossen Feuchträume und unbelüftete Keller bestimmt. Der Luftentfeuchter ist ausschließlich für den privaten Gebrauch bestimmt. Verwenden Sie das Gerät nicht in unmittelbarer Umgebung von Badewannen und Duschen.

**⚠ WARNUNG**  
Wenn Sie an einer schweren Erkrankung der Atemwege oder Lunge leiden, befragen Sie vor der Benutzung des Luftentfeuchters Ihren Arzt. Das Gerät ist nur für den in dieser Gebrauchsanweisung beschriebenen Zweck vorgesehen. Der Hersteller kann nicht für Schäden haftbar gemacht werden, die durch unsachgemäßen oder leichtsinnigen Gebrauch entstehen.

## 4. WARN- UND SICHERHEITSHINWEISE

### ⚠️ WARNUNG

Erstckungsgefahr! Halten Sie Kinder von Verpackungsmaterial fern.

### Stromschlag

### ⚠️ WARNUNG

Wie jedes elektrische Gerät ist auch dieser Luftentfeuchter vorsichtig und umsichtig zu gebrauchen, um Gefahren durch elektrische Schläge zu vermeiden.

- Betreiben Sie das Gerät deshalb nur mit der auf dem Gerät notierten Netzspannung und Frequenz (das Typenschild befindet sich neben der Netzanschlussleitung der Geräteeinheit).
- Betreiben Sie das Gerät nie, wenn das Gerät oder Zubehör sichtbare Schäden aufweist oder heruntergefallen ist. Nehmen Sie ein defektes Gerät nicht wieder in Betrieb sondern kontaktieren Sie den Beurer Kundenservice.
- Das Gerät darf ausschließlich an einer Steckdose mit Fehlerstrom-Schutzeinrichtung betrieben werden (Stromschlaggefahr).
- Ziehen Sie das Steckernetzteil im Falle von Betriebsstörungen, vor der Reinigung und wenn das Gerät nicht in Gebrauch ist.
- Schalten Sie das Gerät im Falle von Defekten oder Betriebsstörungen sofort aus und trennen Sie das Gerät vom Stromanschluss. Ziehen Sie nicht am Stromkabel oder am Gerät, um den Stecker aus der Steckdose zu ziehen. Halten oder tragen Sie das Gerät niemals am Netzkabel. Halten Sie Abstand zwischen den Kabeln und warmen Oberflächen.
- Schalten Sie das Gerät immer aus, bevor Sie den Netzstecker ziehen.
- Ziehen Sie den Netzstecker niemals mit nassen oder feuchten Händen heraus.
- Halten Sie das Gerät von Feuer, flammbaren oder explosiven Objekten fern.
- Stellen Sie sicher, dass die Öffnungen des Luftentfeuchters und die Netzleitung nicht mit Wasser, Dampf oder anderen Flüssigkeiten in Berührung kommen.
- Verwenden Sie das Gerät nicht in der Nähe von brennbaren oder explosiven Gasgemischen.
- Greifen Sie keinesfalls nach einem Gerät, das ins Wasser gefallen ist. Ziehen Sie sofort den Netzstecker.
- Setzen Sie das Gerät keinen Stößen aus und lassen Sie es nicht fallen.
- Dieses Gerät muss gemäß der örtlich geltenden Installationsvorschriften installiert werden.
- Kippen oder drehen Sie das Gerät nicht um.
- Verwenden Sie kein Verlängerungskabel oder einen Zwischenstecker.
- Klettern Sie nicht auf das Gerät und setzen Sie sich nicht darauf.
- Stecken Sie keine Finger oder andere Gegenstände in den Luftauslass **2**.
- Berühren Sie nicht den Lufteinlass **7** oder die Aluminiumlamellen des Geräts.
- Nehmen Sie das Gerät nicht in Betrieb, wenn es heruntergefallen oder beschädigt ist oder Anzeichen einer Fehlfunktion aufweist.
- Reinigen Sie das Gerät nicht mit Chemikalien.
- Stellen Sie sicher, dass das Gerät weit entfernt von Feuer, brennbaren oder explosiven Gegenständen steht.
- Das Gerät muss so gelagert werden, dass mechanische Beschädigungen vermieden werden.
- Auch nach dem Gebrauch darf das Gerät nicht zerteilt oder verbrannt werden.
- Beachten Sie, dass Kältemittel keinen Geruch aufweisen.

- Die Rohrleitungen müssen vor physischer Beschädigung geschützt werden und dürfen nicht in einem unbelüfteten Raum installiert werden, wenn dieser kleiner als 4 m<sup>2</sup> ist.
- Das Gerät muss in einem gut belüfteten Raum gelagert werden, dessen Größe der für den Betrieb angegebenen Raumfläche entspricht.
- Tauchen Sie das Gerät nie in Wasser oder eine andere Flüssigkeit, es darf kein Wasser auf das Gerät oder ins Geräteinnere gelangen.
- Das Gerät darf nicht über eine Mehrfachsteckdose mit anderen Haushaltsgeräten an den Strom angeschlossen werden.
- Verwenden Sie keine Kabelverlängerungen.
- Das Gerät darf nicht auf nassem oder überschwemmten Untergrund aufgestellt werden.
- Hängen Sie keine Gardinen oder nasse Kleidungsstücke vor den Luftauslass **2** auf, dies wird zur Überlastung des Gerätes führen.
- Es darf keine nasse Kleidung über dem Gerät aufgehängt werden, da sonst Wasser in das Gerät tropfen kann.

### Reparatur

### ⚠️ WARNUNG

- Reparaturen an Elektrogeräten dürfen nur von Fachkräften durchgeführt werden. Durch unsachgemäße Reparaturen können erhebliche Gefahren für den Benutzer entstehen. Wenden Sie sich bei Reparaturen an den Kundenservice oder an einen autorisierten Händler.
- Das Gerät darf nicht mit Werkzeug zerlegt oder geöffnet werden.

### Brandgefahr

### ⚠️ WARNUNG

Bei nicht bestimmungsgemäßem Gebrauch bzw. Missachtung der vorliegenden Gebrauchsanweisung besteht unter Umständen Brandgefahr!

- Betreiben Sie das Gerät deshalb nie unter einer Abdeckung, wie z.B. Decke, Kissen, etc.
- Betreiben Sie das Gerät nie in der Nähe von Benzin oder anderen leicht entflammbaren Stoffen.
- Stellen Sie das Gerät niemals an einem Ort auf, an dem es Wärmequellen ausgesetzt sein könnte.
- Stellen Sie das Gerät niemals in der Nähe von Wärmequellen wie Heizkörpern, Heizregistern, Öfen oder andere Produkten auf, die Wärme erzeugen.
- Stellen Sie das Gerät niemals in einem Bereich auf, in dem Öl oder Wasser verspritzt werden könnte.
- Stellen Sie das Gerät niemals an einem Ort auf, an dem es direkter Sonneneinstrahlung ausgesetzt ist.
- Stellen Sie das Gerät niemals an einem Ort auf, an dem es mechanischen Vibrationen, Stößen oder übermäßigem Staub ausgesetzt ist.
- Stellen Sie das Gerät niemals an einem Ort mit mangelnder Belüftung (z. B. in einem Schrank oder Bücheregal) auf.
- Stellen Sie das Gerät niemals auf eine unebene Oberfläche.
- Vermeiden Sie beim Betrieb und der Lagerung des Gerätes direkte Sonneneinstrahlung.



## GEFAHR

### Warnhinweise zum Umgang mit dem Kältemittel R-290 (Propangas)

Das Gerät verwendet als Kältemittel das R-290 (Propangas). R-290 hat keinen schädlichen Einfluss auf die Ozonschicht (ODP), einen geringen Treibhauseffekt (GWP) und ist weltweit verfügbar. Aufgrund seiner effizienten und energetischen Eigenschaften ist R-290 als Kältemittel für diese Anwendung sehr gut geeignet. Aufgrund der hohen Entflammbarkeit des Kältemittels sind folgende besonderen Vorsichtsmaßnahmen zu beachten.

#### WARNUNG

Das Gerät muss in einem Raum mit einer Grundfläche größer als 4 m<sup>2</sup> aufgestellt, betrieben und gelagert werden.

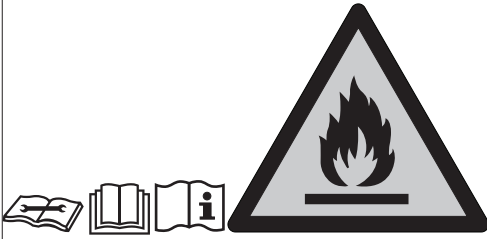

#### ⚠️ WARNUNG

Bei Missachtung der nachfolgenden Kältemittel-Warnungen kann zu Explosionen, Tod, Verletzungen oder Sachschäden führen.

- Das Gerät ist nur für die Verwendung von R-290 (Propangas) als Kältemittel bestimmt. Verwenden Sie keine anderen Kältemittel.
- Der Kältemittel-Kreislauf ist versiegelt. Kältemittel-Wartungen dürfen nur von einem qualifizierten Techniker durchgeführt werden.
- Lassen Sie das Kältemittel R-290 (Propangas) nicht in die Atmosphäre ab.
- Das Kältemittel R-290 (Propangas) ist brennbar und schwerer als Luft. Es sammelt sich zuerst in niedrigen Bereichen, kann aber von den Ventilatoren umgewälzt werden.
- Wenn sich Propangas im Raum befindet oder auch nur vermutet wird, lassen Sie kein ungeschultes Personal versuchen, die Ursache zu finden.
- Das im Gerät verwendete Kältemittel R-290 (Propangas) ist geruchsneutral. Das Fehlen von Geruch bedeutet nicht, dass kein Gas ausgetreten ist.
- Wenn Sie ein Gasleck am Gerät entdecken, evakuieren Sie sofort alle Personen aus dem Raum. Lüften Sie den Raum. Nehmen Sie das Gerät nicht wieder in Betrieb, sondern kontaktieren Sie den Beurer Kundenservice.
- Verwenden Sie keine offenen Flammen, Zigaretten oder andere mögliche Zündquellen in der Nähe des Geräts.

## Handhabung

### ⚠️ ACHTUNG

- Nach jedem Gebrauch und vor jeder Reinigung das Gerät immer ausschalten und ausstecken.
- Stecken Sie keine Gegenstände in Geräteöffnungen oder in die rotierenden Teile.
- Der Kondensatschlauch **9** darf bei niedrigen Temperaturen nicht nach draußen rausgeführt werden.
- Entleeren Sie den Wassertank **1** bevor Sie das Gerät transportieren, um Verschütten des Wassers zu vermeiden.
- Kippen Sie nicht das Gerät, da auslaufendes Wasser Schäden am Gerät verursachen könnte.
- Kontrollieren Sie das Gerät gelegentlich während des Betriebs.
- Wenn das Gerät nicht benutzt wird, stecken Sie es aus.

### HINWEIS

- Stellen Sie keine Gegenstände auf dem Gerät ab.
- Schützen Sie das Gerät vor hohen Temperaturen.
- Vermeiden Sie Wasserschäden durch sorgfältigen Umgang (z.B. Wasserschäden durch Spritzwasser bei Holzfußböden).
- Dieses Gerät ist zur Erbringung optimaler Leistung zwischen 5°C und 30°C ausgelegt.
- Transportieren Sie das Gerät immer senkrecht, nicht seitlich/waagrecht.

## 5. GERÄTEBESCHREIBUNG

Die dazugehörigen Zeichnungen sind auf Seite 3 abgebildet.

### Gerät

- 1 Wassertank
- 2 Luftauslass
- 3 Bedieneinheit mit LED-Anzeigen
- 4 Tragegriff
- 5 Luftfeuchtigkeitsindikator
- 6 Luftfilter
- 7 Lufteinlass
- 8 Öffnung für Kondensatschlauch
- 9 Kondensatschlauch
- 10 Rollen

### Display

- 11 Timer-Symbol  
(leuchtet wenn Timer eingeschaltet ist)
- 12 Nacht-Symbol  
(leuchtet wenn Nachtmodus eingeschaltet ist)
- 13 Wäschetrocknungs-Symbol  
(leuchtet wenn Wäschetrocknungsmodus eingeschaltet ist)
- 14 Automatik-Symbol  
(leuchtet wenn Automatikmodus eingeschaltet ist)
- 15 Dauerbetrieb-Symbol  
(leuchtet wenn kontinuierliche Entfeuchtung eingeschaltet ist)
- 16 Zielluftfeuchtigkeit-Symbol  
(leuchtet wenn eine Zielluftfeuchtigkeit eingestellt werden kann)
- 17 EIN/AUS-Symbol  
(leuchtet sobald das Gerät im Standby ist)
- 18 Niedrige Lüftergeschwindigkeit  
(leuchtet wenn niedrige Lüftergeschwindigkeit eingestellt ist)
- 19 Hohe Lüftergeschwindigkeit  
(leuchtet wenn hohe Lüftergeschwindigkeit eingestellt ist)
- 20 Wasserstand-Symbol  
(leuchtet wenn der Wassertank voll ist und geleert werden muss oder nicht eingesetzt ist)

### Tasten

- 21 EIN / AUS-Taste  
(Gerät ein-/ausschalten)
- 22 Luftfeuchtigkeit-Taste  
(Zielluftfeuchtigkeit einstellen)
- 23 Lüftergeschwindigkeit-Taste  
(niedrige und hohe Lüftergeschwindigkeit einstellen)
- 24 Automatik-Taste  
(Automatik-Modus einstellen)
- 25 Nacht / Wäschetrocknungs-Taste  
(Nacht-Modus / Wäschetrocknungs-Modus einstellen)
- 26 Timer-Taste  
(Timerdauer einstellen)

## 6. ANWENDUNG

### Überblick Anwendung

#### SCHRITT 1

Luftentfeuchter aufstellen  
↳ (Kapitel 6.1)



#### SCHRITT 2

Luftentfeuchter einschalten  
↳ (Kapitel 6.2)



#### SCHRITT 3

Lüftergeschwindigkeit wählen  
↳ (Kapitel 6.3)



niedrig



hoch

#### SCHRITT 4

Entfeuchtungsmodus wählen  
↳ (Kapitel 6.4)



kontinuierliche  
Entfeuchtung



Entfeuchtung  
mit Zielluft-  
feuchtigkeit

#### SCHRITT 5 (optional)

Spezialmodus einstellen  
↳ (Kapitel 6.5)



Wäsche-  
trocknungs-  
Modus



Nacht-  
Modus



Automatik-  
Modus

#### SCHRITT 6 (optional)

Timer einstellen  
↳ (Kapitel 6.6)



1-24 Stunden



## 6.1 Luftentfeuchter aufstellen

1. Lassen Sie den Folienbeutel verschlossen und nehmen Sie das Gerät nach oben heraus.
2. Entfernen Sie nun alle Folien. Rollen Sie das Netzkabel vollständig aus, um eine Überhitzung zu vermeiden.
3. Überprüfen Sie vor jeder Nutzung Gerät, Netzstecker und Kabel auf Beschädigungen.
4. Stellen Sie das Gerät auf einen ebenen, festen und wasserunempfindlichen Untergrund, um Vibrationen und Lärm zu vermeiden.
5. Stellen Sie den Luftentfeuchter so auf, dass um das Gerät herum 50 cm Freiraum zu allen Seiten besteht. Verwenden Sie keine offenen Flammen, Zigaretten oder andere mögliche Zündquellen in der Nähe des Geräts.
6. Achten Sie darauf, dass der Luftauslass **2** und Lufteinlass **7** des Geräts niemals blockiert sind.
7. Stecken Sie den Netzstecker in eine geeignete Steckdose. Verlegen Sie das Kabel stolpersicher.
8. Vor der ersten Inbetriebnahme das Gerät mindestens 24 Stunden senkrecht ruhen lassen. Wenn das Gerät um mehr als 45° gekippt ist, lassen Sie es vor der Inbetriebnahme mindestens 24 Stunden lang aufrecht stehen.

 Wenn das Gerät umgefallen ist oder wenn Sie den Standort des Geräts geändert haben, das Gerät mindestens 24 Stunden senkrecht ruhen lassen. Stellen Sie das Gerät nicht an einem Ort auf, an dem brennbare Gase austreten können. Das Gerät muss in einem Raum mit einer Grundfläche größer als 4 m<sup>2</sup> betrieben werden.

## 6.2 Luftentfeuchter ein-/ausschalten

1. Um den Luftentfeuchter einzuschalten, drücken Sie die EIN/AUS-Taste **21**.
  - ↳ Niedrige Lüftergeschwindigkeit **18** und Zielluftfeuchtigkeit-Symbol **16** leuchten auf.
2. Um den Luftentfeuchter auszuschalten, erneut EIN/AUS-Taste **21** drücken.
  - ↳ Alle LEDs außer die EIN/AUS-Symbol **17** erlöschen.

## 6.3 Lüftergeschwindigkeit einstellen

Der Luftentfeuchter besitzt zwei Lüftergeschwindigkeiten. Eine niedrige **18** und eine hohe Lüftergeschwindigkeit **19**.

 Nicht wählbar, wenn sich der Luftentfeuchter im Nachtmodus oder Wäschetrocknungsmodus befindet.

- Um zwischen der niedrigen **18** und hohen Lüftergeschwindigkeit **19** zu wechseln, drücken Sie am eingeschalteten Luftentfeuchter die Lüftergeschwindigkeit-Taste **23**.
  - ↳ Im Display leuchtet die aktuell eingestellte Lüftergeschwindigkeit auf (**18** oder **19**).

## 6.4 Entfeuchtungsmodus einstellen

Das Gerät besitzt zwei verschiedene Entfeuchtungsmodi.

- **Kontinuierliche Entfeuchtung**
- **Entfeuchtung mit Zielluftfeuchtigkeit**

### Kontinuierliche Entfeuchtung

Bei der kontinuierlichen Entfeuchtung wird ein Raum ununterbrochen entfeuchtet.

- Um die kontinuierliche Entfeuchtung einzuschalten, drücken Sie die Luftfeuchtigkeit-Taste **22** so oft, bis "--" auf dem Display erscheint. Das Dauerbetrieb-Symbol **15** leuchtet auf.

### Entfeuchtung mit Zielluftfeuchtigkeit

Bei der Entfeuchtung mit Zielluftfeuchtigkeit wird ein Raum nur bis zu einem vorher eigenstellten Zielwert (z.B. 50% Luftfeuchtigkeit) entfeuchtet. Ist der eingestellte Zielwert erreicht, wird die Entfeuchtung gestoppt.

 Die Entfeuchtung mit Zielluftfeuchtigkeit funktioniert nur in diesem Modus oder im Nacht-Modus.

1. Sind keine Modi ausgewählt, können Sie die Zielluftfeuchtigkeit und Lüftergeschwindigkeit frei wählen.
2. Wählen Sie mit der Luftfeuchtigkeit-Taste **22** eine Zielluftfeuchtigkeit (wählbar zwischen 30-80 %, in 5% Schritten). Das Zielluftfeuchtigkeit-Symbol **16** beginnt zu leuchten. Wenn bei der Auswahl nach 80% "--" im Display erscheint, läuft das Gerät wieder unter kontinuierlicher Entfeuchtung.
3. Zusätzlich können Sie mit der Lüftergeschwindigkeit-Taste **23** zwischen der niedrigen und der hohen Lüftergeschwindigkeit wählen. Das Lüftergeschwindigkeit-Symbol **18** oder **19** beginnt zu leuchten.

## 6.5 Spezialmodus einstellen

Das Gerät besitzt drei optionale Spezialmodi, die auf Wunsch gewählt werden können.

- **Nacht-Modus**
- **Wäschetrocknungs-Modus für Kleidung**
- **Automatik-Modus**

### Nacht-Modus

Im Nacht-Modus wird automatisch die niedrige Lüftergeschwindigkeit **18** eingestellt und es werden alle LEDs und Tastentöne ausgeschaltet, für einen störungsfreien und erholsamen Schlaf. Die Zielluftfeuchtigkeit ist im Nacht-Modus immer einstellbar.

- Um den Nacht-Modus einzuschalten, drücken Sie die Nacht/Wäschetrocknungs-Taste **25**.
  - ↳ Das Nacht-Symbol **12** leuchtet für 3 Sekunden auf und wird danach gedimmt. Alle anderen LEDs und Tastentöne sind ausgeschaltet.

### Wäschetrocknungs-Modus für Kleidung

Das Gerät besitzt einen speziellen Wäschetrocknungs-Modus, für den Fall, dass Sie in Wohnräumen Kleidung trocken und der dadurch entstehenden Luftfeuchtigkeit entgegenwirken möchten. Zusätzlich kann die Kleidung schneller trocknen.

In diesem Wäschetrocknungs-Modus wird automatisch die hohe Lüftergeschwindigkeit **19** und kontinuierliche Entfeuchtung eingestellt. Hier kann keine Zielluftfeuchtigkeit eingestellt werden.

### ⚠ WARNUNG

Stromschlaggefahr! Legen Sie keine Wäsche direkt auf das Gerät. Hängen Sie keine Wäsche über das Gerät, es könnte Wasser in das Gerät fließen und zu einem Kurzschluss führen.

Positionieren Sie das Gerät so, dass mindestens 50 cm Abstand zu allen Seiten besteht. Halten Sie den Raum geschlossen (inkl. Türen und Fenster).

1. Um den Wäschetrocknungs-Modus einzuschalten, drücken Sie zweimal die Nacht/Wäschetrocknungs-Taste **25**.
  - ↳ Im Display leuchtet das Wäschetrocknungs-Symbol **13** auf.
2. Um den Wäschetrocknungs-Modus wieder auszuschalten, drücken Sie einmal die Nacht/Wäschetrocknungs-Taste **25**.
  - ↳ Im Display erlischt das Wäschetrocknungs-Symbol **13**. Das Gerät schaltet in die Entfeuchtungseinstellung "Entfeuchtung mit Zielluftfeuchtigkeit".

## Automatik-Modus

Im Automatik-Modus wird die Luft im Raum automatisch so entfeuchtet, dass sich die Luftfeuchtigkeit immer zwischen 45-55% befindet.

1. Um den Automatik-Modus einzuschalten, drücken Sie die Automatik-Taste **24**. Das Automatik-Symbol **14** leuchtet auf.
2. Um zwischen der niedrigen **18** und hohen Lüftergeschwindigkeit **19** zu wechseln, drücken sie am eingeschalteten Luftentfeuchter die Lüftergeschwindigkeit-Taste **23**.
3. Um den Automatik-Modus auszuschalten, drücken Sie erneut die Automatik-Taste **24**. Das Automatik-Symbol **14** erlischt.

## 6.6 Timer einstellen

Der Luftentfeuchter besitzt eine Timer-Funktion, mit der Sie festlegen können, nach wie vielen Stunden sich das Gerät im Betrieb selbstständig aus- oder einschalten soll.

1. Wählen Sie mit der Timer-Taste **26** Ihre gewünschte Timerdauer (wählbar zwischen 1-24 Stunden, in 1-Stunden-Schritten). Im Display wird die aktuell eingestellte Timerdauer angezeigt. Sobald die eingestellte Timerdauer fünfmal im Display geblinkt hat, ist die Timerdauer bestätigt und das Timer-Symbol **11** beginnt zu leuchten. Nach Bestätigung der Timerdauer erscheint wieder die aktuelle Luftfeuchtigkeit im Display.
2. Um die verbleibende Timerdauer zwischendurch einzusehen, drücken Sie die Timer-Taste **26**. Im Display erscheint kurzzeitig die noch verbleibende Timerdauer (in Stunden), nach deren Ablauf sich der Luftentfeuchter selbstständig ausschaltet.
3. Um den Timer auszuschalten, drücken Sie die Timer-Taste **26** so oft, bis im Display „00“ erscheint.

### Ausschaltzeit:

Drücken Sie die Timer-Taste **26** während das Gerät im Betrieb ist, um die Ausschaltzeit zu bestimmen. Nach der ausgewählten Zeit schaltet sich das Gerät aus.

### Einschaltzeit:

Drücken Sie die Timer-Taste **26** während das Gerät ausgeschaltet ist, um die Einschaltzeit zu bestimmen. Nach der ausgewählten Zeit schaltet sich das Gerät ein.

## 6.7 Luftfeuchtigkeitsindikator

Der Luftfeuchtigkeitsindikator **5** zeigt am Gerät die akute Luftfeuchtigkeit an.

Niedrige Luftfeuchtigkeit < 45% = Luftfeuchtigkeitsindikator blau  
Optimale Luftfeuchtigkeit 45-65% = Luftfeuchtigkeitsindikator grün  
Hohe Luftfeuchtigkeit > 65% = Luftfeuchtigkeitsindikator rot

## 6.8 Abtaufunktion

Wenn das Gerät in einer Umgebung mit niedrigen Temperaturen betrieben wird, kann sich Frost im Inneren des Geräts bilden. Um eine einwandfreie Funktion zu gewährleisten, besitzt der Luftentfeuchter eine Abtaufunktion.

Das Gerät beginnt bei einer Temperatur zwischen 5°C und 16°C automatisch für 10 Minuten mit der Abtaufunktion.

↳ Während des Abtauens blinkt im Display das EIN/AUS-Symbol **17**.

Nach Ablauf der 10 Minuten läuft das Gerät für 60 Minuten normal weiter.

 Schalten Sie das Gerät während der Abtaufunktion nicht aus und versuchen Sie den Abtauvorgang nicht zu beschleunigen.

## 6.9 Wassertank leeren

Ist der Wassertank **1** voll, leuchtet das Wasserstand-Symbol **20** rot auf und das Gerät stellt den Betrieb automatisch ein. Es ertönt

ein akustisches Signal (außer im Nachtmodus) und die Meldung „FL“ erscheint im Display.

Um den Wassertank **1** zu leeren, gehen Sie wie folgt vor:

1. Drücken Sie die EIN/AUS-Taste **21**, um den Luftentfeuchter auszuschalten.  
↳ Alle LEDs außer das EIN/AUS-Symbol **17** erlöschen.

2. Ziehen Sie den Wassertank **1** vorsichtig an den seitlichen Griffmulden nach hinten.

3. Entleeren Sie den Wassertank **1** über den Tankauslass.

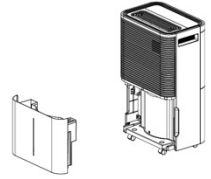

4. Prüfen Sie die Beweglichkeit des Schwimmers bevor Sie den Tank wieder einsetzen. Der Schwimmer darf nicht blockiert sein. Wenn der Schwimmer blockiert ist, kann dies zu einer fehlerhaften Wasserstandsanzeige im Display ("FL" für vollen Wassertank) führen.

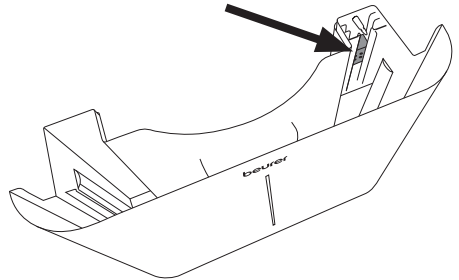

5. Setzen Sie den Wassertank **1** wieder in das Gerät ein.

## 6.10 Kondensatschlauch

Bei Dauerbetrieb schließen Sie den mitgelieferten Kondensatschlauch **9** an das Gerät an. Das Kondenswasser kann automatisch in einen ausreichend großen Auffangbehälter oder einen geeigneten Abfluss ablaufen.

### ⚠ VORSICHT

- Blockieren Sie niemals den Auslass des Kondensatschlauchs, da ansonsten Kondenswasser in den Wassertank **1** zurückfließt.
- Biegen Sie nicht den Kondensatschlauch **9**.
- Achten Sie darauf, dass zwischen der Öffnung für den Kondensatschlauch **8** und dem Abfluss ein ausreichendes Gefälle liegt, damit das anfallende Kondenswasser abfließen kann. Achten Sie darauf, dass das Ende des Kondensatschlauchs flach auf dem Grund liegt.
- Der Kondensatschlauch **9** muss korrekt mit der Öffnung **8** am Gerät verbunden sein.
- Knicken Sie nicht den Kondensatschlauch **9**.
- Die Öffnung für den Kondensatschlauch **8** muss immer fest mit dem Silikonstopfen verschlossen sein, wenn kein Kondensatschlauch angeschlossen ist.

1. Ziehen Sie den Kondensatschlauch **9** gerade.
2. Ziehen Sie auf der Geräterückseite den Silikonstopfen heraus.

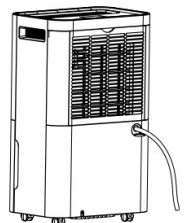

3. Stecken Sie das eine Ende des Kondensatschlauchs in die runde Öffnung **8** am Gerät.
4. Richten Sie das andere Ende des Kondensatschlauchs in einen Abfluss.
5. Wenn Sie das Kondensat wieder über den Wassertank **1** auffangen wollen, ziehen Sie den Kondensatschlauch heraus und setzen Sie den Silikonstopfen wieder in das Gerät ein.

## 7. REINIGUNG, PFLEGE UND WARTUNG

### ⚠ WARNUNG

- Vergewissern Sie sich vor jeder Reinigung und Wartung, dass der Netzstecker des Geräts ausgesteckt ist!
- Lagern Sie das Gerät immer in der Originalverpackung. Das Gerät darf ausschließlich aufrecht gelagert werden. Es dürfen keine Gegenstände auf dem Gerät abgestellt werden.
- Lagern Sie das Gerät in einem gut belüfteten Raum mit einer Raumgröße von mindestens 4 m<sup>2</sup>.
- Lagern Sie das Gerät trocken und vor Frost und Hitze geschützt.
- Reinigen Sie das Gerät vor der Einlagerung und lassen Sie es vollständig trocknen.
- Das Gerät muss in einem Raum gelagert werden, in dem es keine ständigen Wärmequellen gibt (z.B. offene Flammen, ein in Betrieb befindliches Gasgerät oder ein in Betrieb befindliches elektrisches Heizgerät).

Dieses Gerät enthält das Kältemittel R290. Die Kältemittelmenge beträgt jedoch weniger als 1 kg und ist in einem geschlossenen Kühl-Kreislauf. Nur ausgebildete Techniker oder Beurer Service Personal dürfen eine Wartung vornehmen. Das Gerät muss bei sachgerechter Benutzung und unbeschädigtem Kühlmittel-Kreislauf nicht mit Kältemittel nachgefüllt werden.

Eine regelmäßige Reinigung ist Voraussetzung für einen hygienischen, störungsfreien Betrieb. Entleeren und reinigen Sie den Wassertank des Luftentfeuchters unbedingt vollständig, wenn das Gerät länger als 3 Tage nicht mehr in Betrieb war. Bei mangelnder Reinigung und Hygiene können sich Bakterien, Algen sowie Pilze im Wasser bilden.

### 7.1 Gehäuse reinigen

Reinigen Sie den Luftentfeuchter mit einem leicht angefeuchteten Tuch. Verwenden Sie keine Lösungs- oder andere aggressive Reinigungs- oder Scheuermittel, da die Oberfläche beschädigt werden könnte. Achten Sie darauf, dass keine Feuchtigkeit ins Geräteinnere gelangt.

### 7.2 Wassertank reinigen

1. Ziehen Sie den Wassertank vorsichtig wie abgebildet nach hinten heraus.
2. Spülen Sie alle 2 Wochen den Wassertank mit klarem Wasser aus. Bei besonders intensiver Nutzung sollte der Wassertank in noch kürzeren Abständen gereinigt werden. Entfernen Sie Ablagerungen in dem Wassertank gegebenenfalls mit einer Kunststoffbürste.

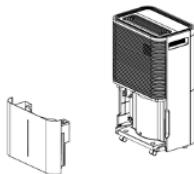

### 7.3 Luftfilter reinigen

#### HINWEIS

Wir empfehlen den Luftfilter **6** alle 14 Tage zu reinigen, da sich dort Staub festsetzen kann und den Luftstrom

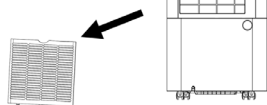

einschränken kann. Nehmen Sie das Gerät nicht ohne eingesetzten Luftfilter **6** in Betrieb.

1. Entnehmen Sie den Luftfilter **6**.
2. Bei leichter Verschmutzung, verwenden Sie die Bürste des Staubsaugers, um vorsichtig die Staubreste vom Sieb zu entfernen.
3. Bei starker Verschmutzung, den Luftfilter **6** in ca. 40 °C warmes Wasser einweichen. Spülen Sie ihn danach vorsichtig mit einem neutralen Reinigungsmittel ab.
4. Lassen Sie den Luftfilter **6** vollständig trocknen, bevor Sie ihn wieder in das Gerät einsetzen. Setzen Sie den Luftfilter **6** niemals feucht oder nass ein.
5. Setzen Sie den Luftfilter **6** mit der Filterabdeckung wieder in das Gerät ein.

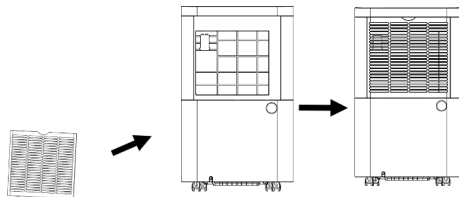

## 8. ZUBEHÖR- UND ERSATZTEILE

Für den Erwerb von Zubehör- und Ersatzteilen besuchen Sie [www.beurer.com](http://www.beurer.com) oder wenden Sie sich an die jeweilige Serviceadresse (lt. Serviceadressliste) in Ihrem Land. Außerdem sind Zubehör- und Ersatzteile zusätzlich im Handel erhältlich.

Bezeichnung	Artikel- bzw. Bestellnummer
Kunststoffabdeckung mit Filter	110.104
Wassertank	110.099
Kondensatschlauch	110.106
Wassertankdeckel	110.100

## 9. WAS TUN BEI PROBLEMEN?

### Das Gerät funktioniert nicht:

- Gerät nicht am Netz angeschlossen. Netzstecker einstecken und Gerät einschalten.
- Gerät hat sich aus Sicherheitsgründen ausgeschaltet. Zur erneuten Inbetriebnahme Gerät erst reinigen und wieder befüllen. Dann erneut einschalten.

### Das Gerät stoppt selbstständig mit der Entfeuchtung:

- Der Wassertank ist voll. Wassertank entleeren, anschließend Gerät wieder in Betrieb nehmen.
- Der Wassertank wurde nicht korrekt wieder eingesetzt. Bringen Sie den Wassertank in die korrekte Position.
- Der Luftfilter ist verstopft. Reinigen Sie den Luftfilter **6**.
- Das Gerät führt womöglich eine automatische Entfeuchtung durch. Während der Abtaufunktion findet keine Entfeuchtung statt.

### Das Gerät funktioniert nur unzureichend:

- Der Raum ist zu groß. Das Gerät wird für eine Nutzung in Räumen bis zu 60 m<sup>2</sup> empfohlen.
- Der Luftfilter ist verstopft. Reinigen Sie den Luftfilter **6**.
- Der Lufterlass **7** oder Luftauslass **2** ist blockiert. Vergewissern Sie sich, dass Lufterlass **7** und Luftauslass **2** nicht blockiert sind.
- Es gibt zu viel Luftaustausch im Raum. Schließen Sie die Fenster und Türen.
- Das Gerät läuft weiter, obwohl die Zielfeuchtigkeit erreicht ist. Zum Schutz der Gerätekomponenten läuft die Entfeuchtung auch nach Erreichen der Zielluftfeuchtigkeit ca. 3 min weiter.

### Im Display wird eine Fehlermeldung angezeigt:

Anzeige	Problem	Behebung
E2	Feuchtigkeitssensor defekt	Kundendienst kontaktieren
LO	Umgebungsfeuchtigkeit < 20 %	Der Luftentfeuchter schaltet sich zum Selbstschutz ab
HI	Umgebungsfeuchtigkeit > 90 %	Betreiben Sie das Gerät nicht in Räumen mit einer Temperatur unter 5°C.
CH	Schutz vor hohen Temperaturen: Umgebungstemperatur > 38 °C	Betreiben Sie das Gerät nicht in Räumen mit einer Temperatur über 38°C.
FL	Wassertank voll, gar nicht oder nicht korrekt eingesetzt	Wassertank leeren oder korrekt einsetzen

## 10. ENTSORGUNG

Im Interesse des Umweltschutzes darf das Gerät am Ende seiner Lebensdauer nicht mit dem Hausmüll entfernt werden. Die Entsorgung kann über entsprechende Sammelstellen in Ihrem Land erfolgen. Befolgen Sie die örtlichen Vorschriften bei der Entsorgung der Materialien. Entsorgen Sie das Gerät gemäß der Elektro- und Elektronik Altgeräte EG-Richtlinie – WEEE (Waste Electrical and Electronic Equipment). Bei Rückfragen wenden Sie sich bitte an die für die Entsorgung zuständige kommunale Behörde. Rücknahmestellen für Ihre Altgeräte erhalten Sie z. B. bei der örtlichen Gemeinde- bzw. Stadtverwaltung, den örtlichen Müllentsorgungsunternehmen oder bei Ihrem Händler.



## Hinweise für Verbraucher zur Altgeräteentsorgung und Verschrottung in Deutschland

Besitzer von Altgeräten können diese im Rahmen der durch die öffentlich-rechtlichen Entsorgungsträger eingerichteten und zur Verfügung stehenden Möglichkeiten der Rückgabe oder Sammlung von Altgeräten unentgeltlich abgeben, damit eine ordnungsgemäße Entsorgung der Altgeräte sichergestellt ist. Die Rückgabe ist gesetzlich vorgeschrieben.

Außerdem ist die Rückgabe unter bestimmten Voraussetzungen auch bei Vertreibern möglich.

Gemäß Elektro- und Elektronikgerätegesetz (ElektroG) sind die folgenden Vertreter zur unentgeltlichen Rücknahme von Altgeräten verpflichtet:

- Elektro-Fachgeschäfte, mit einer Verkaufsfläche für Elektro- und Elektronikgeräte von mindestens 400 Quadratmetern
- Lebensmitteläden mit einer Gesamtverkaufsfläche von mindestens 800 Quadratmetern, die mehrmals pro Jahr oder dauerhaft Elektro- und Elektronikgeräte anbieten und auf dem Markt bereitstellen.
- Versandhandel, wobei die Pflicht zur 1:1-Rücknahme im privaten Haushalt nur für Wärmeüberträger (Kühl-/Gefriergeräte, Klimageräte u.a.), Bildschirmgeräte und Großgeräte gilt. Für die 1:1-Rücknahme von Lampen, Kleingeräten und kleinen IT- u. Telekommunikationsgeräten sowie die 0:1-Rücknahme müssen Versandhändler Rückgabemöglichkeiten in zumutbarer Entfernung zum Endverbraucher bereitstellen.

Diese Vertreter sind verpflichtet,

- bei der Abgabe eines neuen Elektro- oder Elektronikgerätes an einen Endnutzer ein Altgerät des Endnutzers der gleichen Geräteart, das im Wesentlichen die gleichen Funktionen wie das neue Gerät erfüllt, am Ort der Abgabe oder in unmittelbarer Nähe hierzu unentgeltlich zurückzunehmen und
- auf Verlangen des Endnutzers Altgeräte, die in keiner äußeren Abmessung größer als 25 Zentimeter sind, im Einzelhandelsgeschäft oder in unmittelbarer Nähe hierzu unentgeltlich zurückzunehmen; die Rücknahme darf nicht an den Kauf eines Elektro- oder Elektronikgerätes geknüpft werden und ist auf drei Altgeräte pro Geräteart beschränkt.

Enthalten die Produkte Batterien und Akkus oder Lampen, die aus dem Altgerät zerstörungsfrei entnommen werden können, müssen diese vor der Entsorgung entnommen werden und getrennt als Batterie bzw. Lampe entsorgt werden.

Sofern das alte Elektro- bzw. Elektronikgerät personenbezogene Daten enthält, sind Sie selbst für deren Löschung verantwortlich, bevor Sie es zurückgeben.

## 11. TECHNISCHE ANGABEN

Modell	LE 250
Netzspannung / Leistung	AC 220-240 V, 50 Hz / 330 W (30°C, 80% rH)
Maße (L x B x H)	23,5 x 35,0 x 58,0 cm
Leergewicht	14,5 kg
Empfohlene Raumgröße	bis zu 60 m <sup>2</sup>
Fassungsvermögen Tank	4,0 l
Entfeuchtungsleistung	20 l / 24 h (30°C, 80% rH)
Kältemittel	R-290 (Propanogas), 55 g
Verdrahtungsplan	Siehe letzte Seite dieser Gebrauchsanweisung

## 12. GARANTIE

Nähere Informationen zur Garantie und den Garantiebedingungen finden Sie im mitgelieferten Garantie-Faltblatt.



Read these instructions for use carefully before initial use. Follow the warnings and safety notes. Keep these instructions for use for future reference. Make the instructions for use accessible to other users. If the device is passed on, provide the instructions for use to the next user as well.

## ▲ WARNING

- This device is only intended for domestic/private use, not for commercial use.
- This device may be used by children over the age of 8 and by people with reduced physical, sensory or mental skills or a lack of experience or knowledge, provided that they are supervised or have been instructed on how to use the device safely, and are fully aware of the consequent risks of use.
- Children must not play with the device.
- Cleaning and user maintenance must not be performed by children unless supervised.
- If you are not using the device, unplug the mains plug before transporting and/or cleaning it.
- Set up the device on a sturdy, level surface in such a way that provides 50 cm clearance on all sides.
- Clean the device using only the methods specified. Under no circumstances must liquid enter the fan unit.
- Do not use any solvent-based cleaning products.
- If the mains cable is damaged, it must be replaced by the manufacturer, its Customer Service team or similarly qualified individuals to avoid danger.

## CONTENTS

1. Included in delivery .....	14	6.8 Defrost function .....	18
2. Signs and symbols .....	14	6.9 Emptying the water tank .....	19
3. Intended use .....	14	6.10 Condensate hose .....	19
4. Warnings and safety notes .....	14	7. Cleaning, care and maintenance .....	19
5. Device description .....	16	7.1 Cleaning the housing .....	19
6. Usage .....	17	7.2 Cleaning the water tank .....	19
6.1 Setting up the air dehumidifier .....	17	7.3 Cleaning the air filter .....	19
6.2 Switching the air dehumidifier on/off .....	17	8. Accessories and replacement parts .....	20
6.3 Setting the fan speed .....	17	9. What if there are problems? .....	20
6.4 Setting the dehumidification mode .....	17	10. Disposal .....	20
6.5 Setting a special mode .....	18	11. Technical specifications .....	20
6.6 Setting the timer .....	18	12. Guarantee .....	20
6.7 Humidity indicator .....	18		





## 1. INCLUDED IN DELIVERY







Check that the exterior of the cardboard delivery packaging is intact and make sure that all contents are included in the delivery. Before use, ensure that there is no visible damage to the device or accessories and that all packaging material has been removed. If you have any doubts, do not use the device and contact your retailer or the specified Customer Services address.









- 1 air dehumidifier
- 1 condensate hose

## 2. SIGNS AND SYMBOLS

The following symbols are used on the device, in these instructions for use, on the packaging and on the type plate for the device:

	<b>DANGER</b> This symbol indicates that this device uses flammable coolant. There is a risk of fire if the coolant leaks and is exposed to an external ignition source.
	<b>DANGER</b> Indicates an imminent danger. If it is not avoided, death or serious injury will occur.
	<b>WARNING</b> Indicates a potentially impending danger. If it is not avoided, there is a risk of death or serious injury.
	<b>CAUTION</b> Indicates a potentially imminent hazard. If it is not avoided, slight or minor injuries may result.
	<b>NOTICE</b> Indicates a potentially harmful situation. If it is not avoided, the device or something in its vicinity may be damaged.

	<b>Product information</b> Note on important information
	Read the instructions
	Consult instructions for use
	<b>CE labelling</b> This product satisfies the requirements of the applicable European and national directives.
	Separate the product and packaging elements and dispose of them in accordance with local regulations.
	The electronic device must not be disposed of with household waste
	Manufacturer

	Marking to identify the packaging material. A = material code, B = material number: 1-7 = plastics, 20-22 = paper and cardboard
	The products demonstrably meet the requirements of the Technical Regulations of the EAEU
	United Kingdom Conformity Assessed Mark
	Importer
	Maintenance indicator; read the technical manual
	Store in an upright position
	Minimum room floor area ≥ A m <sup>2</sup>
	Tested for safety in accordance with the requirements of the "Produktsicherheitsgesetz" (German Product Safety Act)

## 3. INTENDED USE

The air dehumidifier is intended only for dehumidifying the air indoors in closed rooms, excluding laundry rooms and unventilated cellars. The air dehumidifier is intended for private use only. Do not use the device in the immediate vicinity of bathtubs and showers.

### WARNING

If you suffer from a severe respiratory or lung disease, consult your doctor before using the air dehumidifier. The device is only intended for the purpose described in these instructions for use. The manufacturer is not liable for damage resulting from improper or careless use.

## 4. WARNINGS AND SAFETY NOTES

### WARNING

Danger of suffocation! Keep packaging material away from children.

### Electric shock

### WARNING

As with every electrical device, use this air dehumidifier carefully and cautiously in order to avoid danger due to electric shock.

- Therefore, only operate the device at the mains voltage and frequency indicated on the device (the type plate can be found next to the mains connection cable of the device unit).
- Never operate the device if it or any of its accessories are visibly damaged or have been dropped. If the device is defective, do not operate it again; contact Beurer Customer Services instead.
- The device must only be used on a mains socket with a residual-current protective device (risk of electric shock).
- Pull the mains adapter plug out of the socket in the case of operational faults, before cleaning and when the device is not in use.

- In the event of defects or operational faults, switch the device off immediately and disconnect it from the mains socket. Do not pull on the mains cable or on the device to disconnect the plug from the socket. Never hold or carry the device by the mains cable. Keep the cables away from hot surfaces.
- Always switch off the device before disconnecting the mains plug.
- Never disconnect the mains plug with wet or damp hands.
- Keep the device away from fire and flammable or explosive objects.
- Ensure that the openings of the air dehumidifier and the mains cable do not come into contact with water, steam or other liquids.
- Do not use the device in close proximity to flammable or explosive gas mixtures.
- Never pick up a device that has fallen into water. Disconnect the mains plug immediately.
- Do not drop the device or subject it to any impacts.
- This device must be installed in accordance with the local installation regulations.
- Do not tilt or turn over the device.
- Do not use an extension cable or adapter plug.
- Do not climb or sit on the device.
- Do not insert fingers or other objects into the air outlet [2].
- Do not touch the air inlet [7] or the aluminium fins of the device.
- Do not operate the device if it has been dropped or damaged, or if it shows signs of malfunction.
- Do not clean the device with chemicals.
- Make sure that the device is far away from fire and flammable or explosive objects.
- The device must be stored in a way that prevents mechanical damage.
- The device must not be broken up or incinerated, even after use.
- Please note that refrigerants are odourless.
- The pipes must be protected against physical damage and must not be installed in an unventilated room if it is smaller than 4 m<sup>2</sup>.
- The device must be stored in a well-ventilated room of the same size as that specified for operation.
- Never immerse the device in water or any other liquid. Water must not get onto or inside the device.
- The device must not be connected to the power supply with other household appliances using a multi-outlet power strip.
- Do not use cable extensions.
- The device must not be set up on a wet or flooded surface.
- Do not hang curtains or wet clothing in front of the air outlet [2] as this will overload the device.
- Do not hang wet clothing over the device as water may drip into the device.

## Repairs

### ▲ WARNING

- Only specialist personnel may perform repairs on electrical devices. Improper repairs may put users in significant danger. For repairs, please contact Customer Services or an authorised retailer.
- The device must not be dismantled or opened using tools.

## Risk of fire

### ▲ WARNING

There may be a risk of fire if the device is used improperly or these instructions for use are ignored!

- Therefore, never operate the device underneath a cover, such as a blanket, pillow, etc.
- Never use the device near petrol or other highly flammable substances.
- Never set up the device in a place where it could be exposed to sources of heat.
- Never set up the device near sources of heat such as radiators, heating coils, ovens or other products that generate heat.
- Never set up the device in an area where oil or water could splash on it.
- Never set up the device in a place where it is exposed to direct sunlight.
- Never set up the device in a place where it is exposed to mechanical vibrations, shocks or excessive dust.
- Never set up the device in a place with insufficient ventilation (e.g. in a cupboard or bookcase).
- Never place the device on an uneven surface.
- Avoid direct sunlight when operating and storing the device.



### ▲ DANGER

## Warnings on handling R-290 refrigerant (propane gas)

The device uses R-290 (propane gas) as the refrigerant. R-290 has no harmful effect on the ozone layer (ODP), has a low greenhouse effect (GWP) and is available worldwide. R-290 is an ideal refrigerant for this type of application due to its efficient and energetic properties. Given the high flammability of the refrigerant, the following special precautions must be taken.

### ▲ WARNING

The device must be set up, operated and stored in a room with a floor area greater than 4 m<sup>2</sup>.



### ▲ WARNING

A failure to observe the following refrigerant warnings may result in explosions, death, injury or material damage.

- The device is only intended for use with R-290 (propane gas) as the refrigerant. Do not use any other refrigerant.
- The refrigerant circuit is sealed. Maintenance work relating to the refrigerant must only be carried out by a qualified technician.
- Do not release the R-290 (propane gas) refrigerant into the atmosphere.
- The R-290 (propane gas) refrigerant is flammable and heavier than air. It first accumulates in low areas, but can be recirculated by the fans.

- If propane gas is present in the room or even just suspected, do not allow untrained personnel to attempt to identify the cause.
- The R-290 (propane gas) refrigerant used in the device is odourless. The absence of an odour does not mean that no gas has escaped.
- If you discover a gas leak on the device, immediately evacuate all persons from the room. Ventilate the room. Do not restart the device; contact Beurer Customer Services instead.
- Do not use naked flames, cigarettes or other possible sources of ignition near the device.

## Handling

### ▲ IMPORTANT

- Always switch off and unplug the device each time after using it and before cleaning it.
- Do not place any objects in device openings or in rotating parts.
- If the temperature is low, the condensate hose **9** must not be routed outside.
- Before transporting the device, empty the water tank **1** to avoid spilling the water.
- Do not tilt the device as escaping water could damage the device.
- Check the device from time to time when it is in operation.
- Unplug the device when it is not in use.

### NOTICE

- Do not place any objects on the device.
- Do not expose the device to high temperatures.
- Avoid water damage by handling the device carefully (e.g. water damage from splashing in the vicinity of wooden floors).
- This device is designed to provide optimum performance between 5°C and 30°C.
- Always transport the device in an upright position and not on its side/horizontally.

## 5. DEVICE DESCRIPTION

The related illustrations are on page 3.

### Device

- 1** Water tank
- 2** Air outlet
- 3** Control unit with LED displays
- 4** Carrying handle
- 5** Humidity indicator
- 6** Air filter
- 7** Air inlet
- 8** Opening for condensate hose
- 9** Condensate hose
- 10** Castors

### Display

- 11** Timer symbol  
(lights up when the timer is on)
- 12** Sleep symbol  
(lights up when sleep mode is on)
- 13** Laundry drying symbol  
(lights up when laundry drying mode is on)
- 14** Automatic symbol  
(lights up when automatic mode is on)
- 15** Continuous operation symbol  
(lights up when continuous dehumidification is on)
- 16** Target humidity symbol  
(lights up when a target humidity can be set)
- 17** ON/OFF symbol  
(lights up as soon as the device is in standby mode)
- 18** Low fan speed  
(lights up when the low fan speed has been set)
- 19** High fan speed  
(lights up when the high fan speed has been set)
- 20** Water level symbol  
(lights up when the water tank is full and needs to be emptied or has not been inserted)









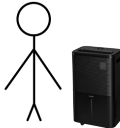

### Buttons

- 21** ON/OFF button  
(switches the device on /off)
- 22** Humidity button  
(set a target humidity)
- 23** Fan speed button  
(set the low and high fan speed)
- 24** Automatic button  
(set automatic mode)
- 25** Sleep/laundry drying button  
(set sleep mode/laundry drying mode)
- 26** Timer button  
(set the timer duration)



## 6. USAGE

### Overview of usage

<b>STEP 1</b> Set up the air dehumidifier ↳ (Section 6.1)	
<b>STEP 2</b> Switch on the air dehumidifier ↳ (Section 6.2)	 power
<b>STEP 3</b> Select the fan speed ↳ (Section 6.3)	 Low  High
<b>STEP 4</b> Select the dehumidification mode ↳ (Section 6.4)	 Continuous dehumidification  Dehumidification with target humidity
<b>STEP 5 (optional)</b> Set a special mode ↳ (Section 6.5)	 Laundry drying mode  Sleep mode  Automatic mode
<b>STEP 6 (optional)</b> Set the timer ↳ (Section 6.6)	 1 - 24 hours

#### 6.1 Setting up the air dehumidifier

1. Remove the device from the top of the box without opening the film bag.
2. Now remove all plastic films. Unwind the mains cable fully in order to avoid overheating.

3. Check the device, mains plug and cable for damage each time before using them.
4. Place the device on a firm, level and water-resistant surface to prevent vibrations and noise.
5. Set up the air dehumidifier in such a way that provides 50 cm clearance on all sides. Do not use naked flames, cigarettes or other possible sources of ignition near the device.
6. Make sure that the air outlet **2** and air inlet **7** of the device are never blocked.
7. Insert the mains plug into a suitable socket. Ensure that the cable does not pose a trip hazard.
8. Before initial use, leave the device to rest in an upright position for at least 24 hours. If the device has been tilted more than 45°, leave it in an upright position for at least 24 hours before initial use.



If the device has fallen over or if you have relocated the device, leave it to rest in an upright position for at least 24 hours. Do not set up the device in a place where flammable gases can escape. The device must be operated in a room with a floor area greater than 4 m<sup>2</sup>.

#### 6.2 Switching the air dehumidifier on/off

1. Press the ON/OFF button **21** to switch on the air dehumidifier.  
↳ The low fan speed **18** and target humidity symbol **16** light up.
2. Press the ON/OFF button **21** again to switch off the air dehumidifier.  
↳ All LEDs except the ON/OFF symbol **17** go out.

#### 6.3 Setting the fan speed

The air dehumidifier has two fan speeds: One low **18** and one high **19** fan speed.



Cannot be selected when the air dehumidifier is in sleep mode or laundry drying mode.

- To switch between the low **18** and high **19** fan speed, press the fan speed button **23** when the air dehumidifier is on.  
↳ The current fan speed setting lights up on the display (**18** or **19**).

#### 6.4 Setting the dehumidification mode

The device has two different dehumidification modes.

- **Continuous dehumidification**
- **Dehumidification with target humidity**

##### Continuous dehumidification

In continuous dehumidification mode, the room is dehumidified without interruption.

- To switch on continuous dehumidification mode, press the humidity button **22** repeatedly until “--” appears on the display. The continuous operation symbol **15** lights up.

##### Dehumidification with target humidity

In dehumidification with target humidity mode, the room is dehumidified only up to a preset target value (e.g. 50% humidity). The device stops dehumidifying the air once the preset target value has been reached.



It is only possible to dehumidify the air with a target humidity in this mode or in sleep mode.

1. If no modes have been selected, you can freely choose the target humidity and fan speed.
2. Select a target humidity using the humidity button **22** (you can select a level of between 30-80% in increments of 5%). The target humidity symbol **16** lights up. If "--" appears on the display after passing 80% when making your selection, the device will run in continuous dehumidification mode again.
3. In addition, you can use the fan speed button **23** to choose between the low and high fan speed. The fan speed symbol **18** or **19** lights up.

## 6.5 Setting a special mode

The device has three optional special modes that you can select if desired.

- **Sleep mode**
- **Laundry drying mode for clothes**
- **Automatic mode**

### Sleep mode

Sleep mode automatically sets the low fan speed **18** and switches off all LEDs and button tones to ensure a restful night's sleep with no disturbances. The target humidity can always be set in sleep mode.

- To switch on sleep mode, press the sleep/laundry drying button **25**.  
↳ The sleep symbol **12** lights up for 3 seconds and then dims. All other LEDs and button tones are off.

### Laundry drying mode for clothes

The device has a special laundry drying mode for when you want to dry clothes indoors and counteract the resulting humidity. It also enables the clothes to dry faster.

This laundry drying mode automatically sets the high fan speed **19** and continuous dehumidification. You cannot set a target humidity here.

### **⚠ WARNING**

Risk of electric shock! Do not place any laundry directly on the device. Do not hang laundry over the device as water may flow into the device and cause a short circuit.

Position the device so that there is a clearance of at least 50 cm on all sides. Keep the room closed (incl. doors and windows).

1. To switch on laundry drying mode, press the sleep/laundry drying button **25** twice.  
↳ The laundry drying symbol **13** lights up on the display.
2. To switch off laundry drying mode again, press the sleep/laundry drying button **25** once.  
↳ The laundry drying symbol **13** goes out on the display. The device switches to the "Dehumidification with target humidity" setting.

### Automatic mode

In automatic mode, the air in the room is automatically dehumidified so that the humidity is always between 45-55%.

1. To switch on automatic mode, press the automatic button **24**. The automatic symbol **14** lights up.
2. To switch between the low **18** and high **19** fan speed, press the fan speed button **23** when the air dehumidifier is on.
3. To switch off automatic mode, press the automatic button **24** again. The automatic symbol **14** goes out.

## 6.6 Setting the timer

The air dehumidifier features a timer function that you can use to determine after how many hours the device should switch itself off (when in operation) or on.

1. Use the timer button **26** to select your desired timer duration (you can select a duration between 1-24 hours in increments of 1 hour). The timer duration that is currently set is shown on the display. Once the set timer duration has flashed five times on the display, this means the timer duration is confirmed and the timer symbol **11** lights up. After confirming the timer duration, the display shows the current humidity level again.
2. To view the remaining timer duration whilst the device is running, press the timer button **26**. The display briefly shows the remaining timer duration (in hours) after which the air dehumidifier will switch itself off.
3. To switch off the timer, press the timer button **26** repeatedly until the display shows "00".

### Switch-off time:

Press the timer button **26** while the device is running to set the switch-off time. The device will switch off after the selected time period.

### Switch-on time:

Press the timer button **26** while the device is switched off to set the switch-on time. The device will switch on after the selected time period.

## 6.7 Humidity indicator

The humidity indicator **5** shows the current ambient humidity level on the device.

Low humidity of <45% = humidity indicator is blue

Optimum humidity of 45-65% = humidity indicator is green

High humidity of >65% = humidity indicator is red

## 6.8 Defrost function

If the device is operated in an environment with low temperatures, frost may form inside the device. To ensure perfect operation, the air dehumidifier features a defrost function.

If the temperature is between 5°C and 16°C, the device automatically starts with the defrost function for 10 minutes.

- ↳ The ON/OFF symbol **17** flashes on the display whilst the defrost function is running.

Once the 10 minutes have elapsed, the device continues running normally for 60 minutes.



Do not switch off the device whilst the defrost function is running or attempt to accelerate the defrost process.

## 6.9 Emptying the water tank

If the water tank **1** is full, the water level symbol **20** will light up red and the device will automatically stop running. An acoustic signal will sound (except in sleep mode) and the message "FL" will appear on the display.

To empty the water tank **1**, proceed as follows:

1. Press the ON/OFF button **21** to switch off the air dehumidifier.  
↳ All LEDs except the ON/OFF symbol **17** go out.

2. Carefully pull the water tank **1** backwards using the recessed handles at the sides.

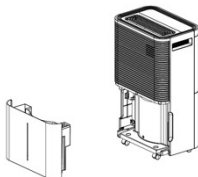

3. Empty the water tank **1** via the tank outlet.

4. Check that the float can move freely before reinserting the tank. The float must not be blocked. If the float is blocked, this can cause an incorrect water level to be shown on the display ("FL" for a full water tank).

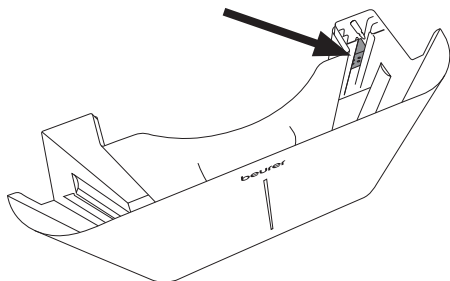

5. Reinsert the water tank **1** into the device.

## 6.10 Condensate hose

If you want the device to run continuously, connect the supplied condensate hose **9** to the device. The condensate can automatically drain into a sufficiently sized collection container or a suitable drain.

### CAUTION

- Never block the outlet of the condensate hose, otherwise condensate will flow back into the water tank **1**.
- Do not bend the condensate hose **9**.
- Ensure that there is a sufficient gradient between the opening for the condensate hose **8** and the drain to allow the accumulating condensate to flow away. Ensure that the end of the condensate hose is positioned flat against the ground.
- The condensate hose **9** must be correctly connected to the opening **8** on the device.
- Do not kink the condensate hose **9**.
- The opening for the condensate hose **8** must always be tightly sealed with the silicone plug when the condensate hose is not connected.

1. Pull the condensate hose **9** straight.
2. Pull out the silicone plug on the rear of the device.
3. Insert one end of the condensate hose into the round opening **8** on the device.

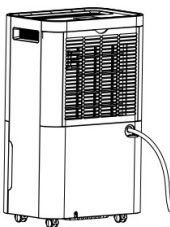

4. Direct the other end of the condensate hose into a drain.

5. If you want to collect the condensate in the water tank **1** again, pull out the condensate hose and reinsert the silicone plug into the device.

## 7. CLEANING, CARE AND MAINTENANCE

### WARNING

- Before performing any cleaning or maintenance work, always ensure that the mains plug of the device has been properly disconnected!
- Always store the device in its original packaging. Only store the device in an upright position. Do not place any objects on the device.
- Store the device in a well-ventilated room that measures at least 4 m<sup>2</sup>.
- Store the device in dry conditions and protected from frost and heat.
- Clean the device and allow it to dry fully before putting it into storage.
- The device must be stored in a room where there are no permanent sources of heat (e.g. naked flames, a running gas device or a running electric heater).

This device contains R-290 refrigerant. However, the quantity of refrigerant is less than 1 kg and it is kept in a sealed cooling circuit. Maintenance may only be carried out by trained technicians or Beurer service personnel. The device does not need to be refilled with refrigerant provided that it is used correctly and the coolant circuit is undamaged.

Regular cleaning is a prerequisite for hygienic and fault-free operation. Always fully empty and thoroughly clean the water tank of the air dehumidifier if the device has not been used for more than 3 days. A lack of cleaning and hygiene can cause bacteria, algae and fungi to form in the water.

### 7.1 Cleaning the housing

Clean the air dehumidifier with a slightly damp cloth. Do not use any solvents or other aggressive or abrasive cleaning products, as the surface may become damaged. Make sure that no moisture gets inside the device.

### 7.2 Cleaning the water tank

1. Carefully pull the water tank out backwards as shown.
2. Rinse out the water tank with clean water every 2 weeks. If the device is used very intensively, clean the water tank more frequently. If necessary, remove any deposits in the water tank using a plastic brush.

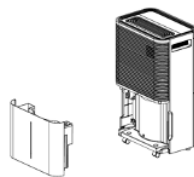

### 7.3 Cleaning the air filter

#### NOTICE

We recommend cleaning the air filter **6** every 14 days as dust can collect there and restrict the air flow. Do not operate the device without the air filter **6** installed.

1. Remove the air filter **6**.

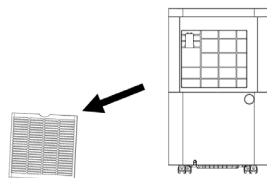

- If it is slightly dirty, use the brush of a vacuum cleaner to carefully remove the dust residue from the screen.
- If it is very dirty, soak the air filter **6** in warm water at a temperature of approx. 40°C. Then rinse it carefully with a neutral cleaning product.
- Leave the air filter **6** to dry completely before reinserting it into the device. Never insert the air filter **6** if it is damp or wet.
- Reinsert the air filter **6** with the filter cover into the device.

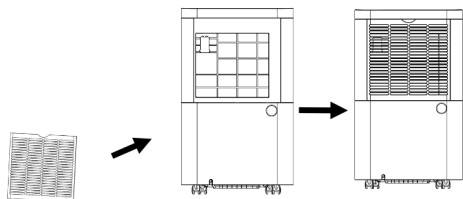

## 8. ACCESSORIES AND REPLACEMENT PARTS

To purchase accessories and replacement parts, please visit [www.beurer.com](http://www.beurer.com) or contact the corresponding service address (according to the service address list) in your country. Accessories and replacement parts are also available from retailers.

Designation	Item number and/or order number
Plastic cover with filter	110.104
Water tank	110.099
Condensate hose	110.106
Water tank lid	110.100

## 9. WHAT IF THERE ARE PROBLEMS?

### The device is not working:

- The device is not connected to the mains power supply. Connect the mains plug and switch on the device.
- The device has switched itself off for safety reasons. Clean and refill the device before next use. Then switch it on again.

### The device automatically stops dehumidifying the air:

- The water tank is full. Empty the water tank, then start up the device again.
- The water tank was not reinserted correctly. Put the water tank in the correct position.
- The air filter is clogged. Clean the air filter **6**.
- The device may perform an automatic defrost. It will not dehumidify the air whilst the defrost function is running.

### The device is not performing as well as it should:

- The room is too big. The device is recommended for use in rooms measuring up to 60 m<sup>2</sup>.
- The air filter is clogged. Clean the air filter **6**.
- The air inlet **7** or air outlet **2** is blocked. Make sure that the air inlet **7** and air outlet **2** are not blocked.
- Too much air is being exchanged in the room. Close the windows and doors.
- The device continues to run even though the target humidity has been reached. To protect the device components, the

device continues to dehumidify the air for approx. 3 minutes even after the target humidity has been reached.

### An error message appears on the display:

Display	Problem	Solution
<b>E2</b>	Humidity sensor is faulty	Contact Customer Services
<b>LO</b>	Ambient humidity is < 20%	The air dehumidifier switches itself off as a safety measure
<b>HI</b>	Ambient humidity is > 90%	
<b>CL</b>	Protection against low temperatures: Ambient temperature is < 5°C	Do not operate the device in rooms with a temperature below 5°C.
<b>CH</b>	Protection against high temperatures: Ambient temperature is > 38°C	Do not operate the device in rooms with a temperature above 38°C.
<b>FL</b>	Water tank is full, not inserted or not inserted correctly	Empty the water tank or insert it correctly

## 10. DISPOSAL

For environmental reasons, do not dispose of the device in household waste at the end of its service life. Dispose of the device at a suitable local collection or recycling point in your country. Observe the local regulations for material disposal. Dispose of the device in accordance with EC Directive Waste Electrical and Electronic Equipment (WEEE). If you have any questions, please contact the local authorities responsible for waste disposal. You can obtain the location of collection points for old devices from the local or municipal authorities, local waste disposal companies or your retailer, for example.



## 11. TECHNICAL SPECIFICATIONS

Model	LE 250
Mains voltage/power	AC 220-240 V, 50 Hz / 330 W (30°C, 80% rH)
Dimensions (L x W x H)	23.5 x 35.0 x 58.0 cm
Deadweight	14.5 kg
Recommended room size	up to 60 m <sup>2</sup>
Tank capacity	4.0 l
Dehumidifying capacity	20 l / 24 h (30°C, 80% rH)
Refrigerant	R-290 (propane gas), 55 g
Wiring diagram	See last page of these instructions for use

## 12. GUARANTEE

More information on the guarantee and guarantee conditions can be found in the guarantee leaflet supplied.



**Lire attentivement l'intégralité de ce mode d'emploi avant la mise en fonctionnement. Respecter les consignes d'avertissement et de mise en garde. Conserver ce mode d'emploi pour pouvoir s'y référer ultérieurement. Mettre le mode d'emploi à la disposition des autres utilisateurs. En cas de transmission de l'appareil à un tiers, remettez-lui également le mode d'emploi.**

## ▲ AVERTISSEMENT

- Cet appareil doit uniquement être utilisé dans un environnement domestique/privé et non pas dans un cadre professionnel.
- Cet appareil peut être utilisé par les enfants à partir de 8 ans ainsi que les déficients physiques, sensoriels ou mentaux et les personnes ayant peu de connaissances ou d'expérience à la condition qu'ils soient surveillés ou sachent comment l'utiliser en toute sécurité et en comprennent les risques.
- Les enfants ont interdiction de jouer avec l'appareil.
- Le nettoyage et l'entretien ne doivent pas être effectués par des enfants sans surveillance.
- Débranchez la fiche d'alimentation lorsque vous n'utilisez pas l'appareil, avant de le transporter et/ou de le nettoyer.
- Installer l'appareil sur une surface stable et horizontale de manière à laisser un espace d'environ 50 cm autour de l'appareil.
- Nettoyez l'appareil en suivant rigoureusement les instructions. Aucun liquide ne doit pénétrer dans le ventilateur.
- N'utilisez pas de produit nettoyant contenant des solvants.
- Si le câble d'alimentation est endommagé, il doit être remplacé par le fabricant, son service après-vente ou toute autre personne qualifiée afin d'éviter tout danger.

## TABLE DES MATIÈRES

1. Contenu.....	22	6.8 Fonction dégivrage.....	26
2. Symboles utilisés.....	22	6.9 Vidage du réservoir d'eau.....	27
3. Utilisation conforme aux recommandations.....	22	6.10 Tuyau de condensat.....	27
4. Consignes d'avertissement et de mise en garde.....	22	7. Nettoyage, entretien et maintenance.....	27
5. Description de l'appareil.....	24	7.1 Nettoyage du boîtier.....	27
6. Utilisation.....	25	7.2 Nettoyage du réservoir d'eau.....	27
6.1 Installer le déshumidificateur d'air.....	25	7.3 Nettoyage du filtre à air.....	28
6.2 Mise sous/hors tension du déshumidificateur d'air.....	25	8. Accessoires et pièces de rechange.....	28
6.3 Réglage de la vitesse du ventilateur.....	25	9. Que faire en cas de problèmes ?.....	28
6.4 Réglage du mode de déshumidification.....	25	10. Élimination.....	29
6.5 Réglage du mode spécial.....	26	11. Caractéristiques techniques.....	29
6.6 Réglage du minuteur.....	26	12. Garantie.....	29
6.7 Indicateur d'humidité de l'air.....	26		



## 1. CONTENU

Vérifiez si l'emballage carton extérieur est intact et si tous les éléments sont inclus. Avant l'utilisation, assurez-vous que l'appareil et les accessoires ne présentent aucun dommage visible et que la totalité de l'emballage a bien été retirée. En cas de doute, ne l'utilisez pas et adressez-vous à votre revendeur ou au service client indiqué.









- 1 déshumidificateur d'air
- 1 tuyau de condensat

## 2. SYMBOLES UTILISÉS

Les symboles suivants sont utilisés sur le mode d'emploi, sur l'emballage et sur la plaque signalétique de l'appareil :

	<b>DANGER</b> Ce symbole indique que cet appareil utilise un liquide de refroidissement inflammable. Risque d'incendie si le liquide de refroidissement fuit et est exposé à une source d'ignition externe.
	<b>DANGER</b> Indique un danger imminent. S'il n'est pas évité, il peut entraîner la mort ou des blessures graves.
	<b>AVERTISSEMENT</b> Désigne un danger potentiel. S'il n'est pas évité, il peut entraîner la mort ou des blessures graves.
	<b>ATTENTION</b> Désigne un danger potentiel. S'il n'est pas évité, il peut entraîner des blessures légères ou mineures.
	<b>AVIS</b> Désigne une situation potentiellement dangereuse. Si elle n'est pas évitée, l'installation ou un élément de son environnement peut être endommagé.

	<b>Informations sur le produit</b> Indication d'informations importantes
	Lire les instructions
	Consulter le mode d'emploi
	<b>Sigle CE</b> Ce produit répond aux exigences des directives européennes et nationales en vigueur.
	Séparer le produit et les composants d'emballage et les éliminer conformément aux réglementations communales.
	Les appareils (électriques) ne doivent pas être jetés avec les ordures ménagères
	Fabricant

	Étiquette d'identification du matériau d'emballage. A = Abréviation de matériau, B = Référence de matériau : 1 - 7 = plastique, 20 - 22 = papier et carton
	Les produits sont complètement conformes aux exigences des règlements techniques de l'UEEA.
	Marquage de conformité UKCA
	Symbole de l'importateur
	Indicateur de maintenance ; lire le manuel technique
	Stockage à la verticale
	Surface minimale de la pièce ≥ Am²
	Sécurité vérifiée conformément aux exigences de la loi sur la sécurité des produits (German Product Safety Act)

## 3. UTILISATION CONFORME AUX RECOMMANDATIONS

Le déshumidificateur d'air est exclusivement destiné à la déshumidification de l'air dans des espaces intérieurs fermés, à l'exclusion des pièces humides et des caves non ventilées. Le déshumidificateur d'air est conçu uniquement pour un usage personnel. N'utilisez pas l'appareil à proximité immédiate de baignoires et de douches.

### AVERTISSEMENT

Si vous souffrez d'une maladie grave des voies respiratoires ou des poumons, consultez votre médecin avant d'utiliser le déshumidificateur d'air. L'appareil est conçu pour l'utilisation décrite dans ce mode d'emploi. Le fabricant ne peut être tenu responsable des dommages causés par une utilisation inappropriée ou non conforme.

## 4. CONSIGNES D'AVERTISSEMENT ET DE MISE EN GARDE

### AVERTISSEMENT

Risque d'étouffement ! Conservez les emballages hors de portée des enfants.

### Électrocution

### AVERTISSEMENT

Comme tout appareil électrique, ce déshumidificateur d'air doit être utilisé avec précaution et prudence afin d'éviter les dangers dus aux décharges électriques.

- Utilisez cet appareil uniquement à la tension et à la fréquence indiquées sur l'appareil (la plaque signalétique se trouve au niveau du câble d'alimentation de l'appareil).
- N'utilisez jamais l'appareil si ce dernier ou ses accessoires sont visiblement endommagés ou s'ils sont tombés. Ne réutilisez pas un appareil défectueux, mais contactez le service client Beurer.

- L'appareil ne doit être branché qu'à une prise avec mise à la terre (risque de choc électrique).
- En cas de dysfonctionnements, avant de nettoyer l'appareil et lorsque vous ne l'utilisez pas, débranchez-le.
- En cas de défaut ou de panne, éteignez immédiatement l'appareil et débranchez l'alimentation. Ne tirez pas sur le câble d'alimentation ou sur l'appareil pour retirer la fiche de la prise électrique. Ne tenez ou ne portez jamais l'appareil par le câble d'alimentation. Gardez les câbles éloignés des surfaces chaudes.
- Éteignez toujours l'appareil avant de débrancher la fiche d'alimentation.
- Ne débranchez jamais fiche d'alimentation avec les mains humides ou mouillées.
- Tenez l'appareil à l'écart du feu, des objets inflammables ou explosifs.
- Assurez-vous que l'ouverture du déshumidificateur d'air et le câble d'alimentation n'entrent pas en contact avec de l'eau, de la vapeur ou d'autres liquides.
- N'utilisez pas l'appareil à proximité de mélanges gazeux inflammables ou explosifs.
- Ne saisissez jamais un appareil qui est tombé dans l'eau. Débranchez immédiatement l'appareil.
- Évitez de heurter ou de faire tomber l'appareil.
- Cet appareil doit être installé conformément aux réglementations locales en vigueur.
- Ne basculez pas ou ne retournez pas l'appareil.
- N'utilisez pas de rallonge ou de connecteur intermédiaire.
- Ne montez pas sur l'appareil et ne vous asseyez pas dessus.
- N'insérez pas les doigts ou d'autres objets dans la sortie d'air [2].
- Ne touchez pas l'entrée d'air [7] ou les ailettes en aluminium de l'appareil.
- N'utilisez pas l'appareil s'il est tombé, s'il est endommagé ou s'il présente des signes de dysfonctionnement.
- Ne nettoyez pas l'appareil avec des produits chimiques.
- Assurez-vous que l'appareil est éloigné du feu, d'objets inflammables ou explosifs.
- L'appareil doit être stocké de manière à éviter tout dommage mécanique.
- Même après utilisation, l'appareil ne doit pas être déchiqueté ou brûlé.
- Veillez à ce que le réfrigérant ne dégage aucune odeur.
- Les conduites doivent être protégées contre les dommages physiques et ne doivent pas être installées dans une pièce non ventilée de moins de 4 m<sup>2</sup>.
- L'appareil doit être stocké dans une pièce bien ventilée, dont la taille correspond à la surface spécifiée pour l'utilisation.
- N'immergez jamais l'appareil dans l'eau ou tout autre liquide, l'eau ne doit pas pénétrer sur l'appareil ou à l'intérieur de celui-ci.
- L'appareil ne doit pas être branché sur une multiprise avec d'autres appareils domestiques.
- N'utilisez pas de rallonges.
- L'appareil ne doit pas être installé sur un sol mouillé ou inondé.
- Ne suspendez pas de rideaux ou de vêtements mouillés devant la sortie d'air [2], car cela entraînerait une surcharge de l'appareil.
- N'accrochez pas de vêtements mouillés au-dessus de l'appareil, car de l'eau pourrait s'écouler dans l'appareil.

## Réparation

### ⚠ AVERTISSEMENT

- Seul un spécialiste peut réparer des appareils électriques. Toute réparation inappropriée peut engendrer un danger important pour l'utilisateur. Pour toute réparation, adressez-vous au service client ou à un revendeur agréé.
- L'appareil ne doit pas être démonté ni ouvert avec des outils.

## Risques d'incendie

### ⚠ AVERTISSEMENT

Toute utilisation inappropriée ou non conforme au présent mode d'emploi peut entraîner un risque d'incendie !

- N'utilisez de ce fait jamais l'appareil dans un endroit couvert, par exemple, sous une couverture ou des coussins.
- N'utilisez jamais l'appareil à proximité d'essence ou d'autres matières inflammables.
- Ne placez jamais l'appareil dans un endroit où il pourrait être exposé à des sources de chaleur.
- Ne placez jamais l'appareil à proximité de sources de chaleur telles que des radiateurs, des coussins chauffants, des fours ou d'autres produits générant de la chaleur.
- Ne placez jamais l'appareil dans une zone où de l'huile ou de l'eau pourrait être projetée.
- Ne placez jamais l'appareil à un endroit exposé à la lumière directe du soleil.
- Ne placez jamais l'appareil dans un endroit exposé à des vibrations mécaniques, à des chocs ou à une poussière excessive.
- Ne placez jamais l'appareil dans un endroit mal ventilé (par ex. dans une armoire ou une bibliothèque).
- Posez l'appareil toujours sur une surface plane.
- Évitez toute exposition directe aux rayons du soleil pendant le fonctionnement et le stockage de l'appareil.



### DANGER

## Avertissements relatifs à la manipulation du réfrigérant R-290 (gaz propane)

L'appareil utilise le R-290 (gaz propane) comme réfrigérant. Le R-290 n'a pas d'effet nocif sur la couche d'ozone (ODP), a un faible effet de serre (GWP) et est disponible dans le monde entier. En raison de ses propriétés énergétiques et d'efficacité, le R-290 est un réfrigérant très adapté à cette utilisation. En raison de l'inflammabilité élevée du réfrigérant, les précautions particulières suivantes doivent être prises.

### AVERTISSEMENT

L'appareil doit être installé, utilisé et stocké dans une pièce d'une surface de plus de 4 m<sup>2</sup>.



## ⚠ AVERTISSEMENT

Le non-respect des avertissements suivants concernant le réfrigérant peut entraîner des explosions, la mort, des blessures ou des dommages matériels.

- L'appareil est conçu uniquement pour l'utilisation du R-290 (gaz propane) comme réfrigérant. N'utilisez pas d'autres réfrigérants.
- Le circuit de réfrigérant est étanche. Seul un technicien qualifié est autorisé à effectuer la maintenance du réfrigérant.
- Ne pas libérer le réfrigérant R-290 (gaz propane) dans l'atmosphère.
- Le réfrigérant R-290 (gaz propane) est inflammable et plus lourd que l'air. Il s'accumule d'abord dans les zones basses, mais peut être recirculé par les ventilateurs.
- Si du gaz propane est présent dans la pièce ou si vous le soupçonnez, ne laissez pas du personnel non formé essayer d'en trouver la cause.
- Le réfrigérant R-290 (gaz propane) utilisé dans l'appareil est inodore. L'absence d'odeur ne signifie pas qu'il n'y a pas de fuite de gaz.
- Si vous constatez une fuite de gaz au niveau de l'appareil, évacuez immédiatement toutes les personnes de la pièce. Aérez la pièce. Ne remettez pas l'appareil en service, mais contactez le service client Beurer.
- N'utilisez pas de flammes nues, de cigarettes ou d'autres sources d'ignition à proximité de l'appareil.

## Utilisation

### ⚠ ATTENTION

- L'appareil doit toujours être éteint et débranché après chaque utilisation et avant chaque nettoyage.
- N'insérez aucun objet dans les ouvertures de l'appareil ou dans les pièces rotatives.
- Le tuyau de condensat **9** ne doit pas être guidé vers l'extérieur à basse température.
- Videz le réservoir d'eau **1** avant de transporter l'appareil pour éviter tout déversement d'eau.
- Ne faites pas basculer l'appareil, car l'eau qui s'écoule pourrait l'endommager.
- Inspectez l'appareil de temps en temps pendant son fonctionnement.
- Débranchez l'appareil lorsqu'il n'est pas utilisé.

### AVIS

- Ne posez aucun objet sur l'appareil.
- Protégez l'appareil des températures élevées.
- Manipulez l'appareil avec précaution afin d'éviter tout dégât des eaux (des éclaboussures sur un parquet peuvent occasionner un dégât des eaux).
- Cet appareil est conçu pour offrir des performances optimales entre 5 °C et 30 °C.
- Transportez toujours l'appareil à la verticale et non à l'horizontale.

## 5. DESCRIPTION DE L'APPAREIL

Les schémas correspondants sont illustrés en page 3.

### Appareil

- 1** Réservoir d'eau
- 2** Sortie d'air
- 3** Unité de commande avec affichages LED
- 4** Poignée de transport
- 5** Indicateur d'humidité coloré
- 6** Filtres à air
- 7** Admission d'air
- 8** Ouverture pour le tuyau de condensat
- 9** Tuyau de condensat
- 10** Roulettes

### Affichage

- 11** Symbole de minuterie  
(allumé lorsque la minuterie est activée)
- 12** Icône de nuit  
(allumée lorsque le mode nuit est activé)
- 13** Symbole de séchage du linge  
(allumé lorsque le mode de séchage du linge est activé)
- 14** Symbole automatique  
(allumé lorsque le mode automatique est activé)
- 15** Symbole de fonctionnement continu  
(allumé lorsque la déshumidification continue est activée)
- 16** Symbole d'humidité cible  
(allumé lorsqu'une humidité cible peut être réglée)
- 17** Symbole MARCHÉ/ARRÊT  
(allumé dès que l'appareil est en veille)
- 18** Vitesse de ventilateur basse  
(allumée lorsque la vitesse de ventilateur basse est réglée)
- 19** Vitesse de ventilateur élevée  
(allumée lorsque la vitesse de ventilateur élevée est réglée)
- 20** Symbole de niveau d'eau  
(allumé lorsque le réservoir d'eau est plein et doit être vidé ou n'est pas inséré)











### Touches

- 21** Touche ON/OFF  
(mise sous/hors tension de l'appareil)
- 22** Touche d'humidité  
(réglage de l'humidité cible)
- 23** Bouton de vitesse du ventilateur  
(réglage de la vitesse du ventilateur faible et élevée)
- 24** Touche automatique  
(réglage du mode automatique)
- 25** Touche Nuit/Séchage du linge  
(réglage du mode Nuit/Séchage du linge)
- 26** Touche minuteur  
(réglage de la durée du minuteur)



## 6. UTILISATION

### Aperçu de l'utilisation

<b>ÉTAPE 1</b> Installer le déshumidificateur d'air ↳ (Chapitre 6.1)	
<b>ÉTAPE 2</b> Allumer le déshumidificateur d'air ↳ (Chapitre 6.2)	
<b>ÉTAPE 3</b> Sélectionner la vitesse de ventilation ↳ (Chapitre 6.3)	 faible  élevé
<b>ÉTAPE 4</b> Sélectionner le mode de déshumidification ↳ (Chapitre 6.4)	 Déshumidification continue  Déshumidification avec humidité cible
<b>ÉTAPE 5 (en option)</b> Réglage du mode spécial ↳ (Chapitre 6.5)	 Mode séchage du linge  Mode Nuit  Mode Automatique
<b>ÉTAPE 6 (en option)</b> Réglage du minuteur ↳ (Chapitre 6.6)	 1 à 24 heures

#### 6.1 Installer le déshumidificateur d'air

- Sortez l'appareil vers le haut en laissant le sachet fermé.
- Retirez à présent l'ensemble des films de protection. Déroulez complètement le câble d'alimentation afin d'éviter toute surchauffe.
- Vérifiez avant chaque utilisation que l'appareil, la fiche d'alimentation et le câble ne sont pas endommagés.
- Posez l'appareil sur une surface plane, solide et résistante à l'eau, afin d'éviter les vibrations et les bruits.

- Laissez un espace d'environ 50 cm autour du déshumidificateur. N'utilisez pas de flammes nues, de cigarettes ou d'autres sources d'ignition à proximité de l'appareil.
- Assurez-vous que les entrées d'air [2] et les sorties d'air [7] de l'appareil ne soient jamais bloquées.
- Branchez la fiche d'alimentation sur une prise secteur adaptée. Placez le câble de manière à ne pas trébucher dessus.
- Avant la première mise en fonctionnement, laissez reposer l'appareil verticalement pendant au moins 24 heures. Si l'appareil est incliné de plus de 45°, laissez-le à la verticale pendant au moins 24 heures avant la mise en fonctionnement.



Si l'appareil est tombé ou que vous avez changé l'appareil de place, vous devez le laisser au moins 24 heures posé à la verticale. Ne placez pas l'appareil dans un endroit où des gaz inflammables peuvent s'échapper. L'appareil doit être utilisé dans une pièce de plus de 4 m<sup>2</sup>.

#### 6.2 Mise sous/hors tension du déshumidificateur d'air

- Pour allumer le déshumidificateur d'air, appuyez sur la touche MARCHE/ARRÊT [21].  
↳ La vitesse basse du ventilateur [18] et le symbole d'humidité cible [16] s'allument.
- Pour éteindre le déshumidificateur d'air, appuyez à nouveau sur la touche MARCHE/ARRÊT [21].  
↳ Toutes les LED, à l'exception du symbole MARCHE/ARRÊT [17] s'éteignent.

#### 6.3 Réglage de la vitesse du ventilateur

Le déshumidificateur d'air dispose de deux vitesses de ventilation. Une vitesse de ventilation faible [18] et une vitesse de ventilation élevée [19].



Non sélectionnable lorsque le déshumidificateur d'air est en mode nuit ou séchage du linge.

- Pour basculer entre la vitesse de ventilation faible [18] et élevée [19], appuyez sur la touche de vitesse de ventilation [23] lorsque le déshumidificateur d'air est allumé.  
↳ La vitesse de ventilation actuellement configurée est allumée sur l'écran ([18] ou [19]).

#### 6.4 Réglage du mode de déshumidification

L'appareil possède deux niveaux d'intensité différents.

- Déshumidification continue
- Déshumidification avec humidité cible

##### Déshumidification continue

Avec la déshumidification en continu, le déshumidificateur d'air fonctionne en continu dans la pièce.

- Pour activer la déshumidification continue, appuyez sur la touche Humidité de l'air [22] jusqu'à ce que « -- » s'affiche à l'écran. Le symbole de fonctionnement continu [15] s'allume.

##### Déshumidification avec humidité cible

En cas de déshumidification avec humidité cible, le déshumidificateur d'air fonctionne jusqu'à ce qu'il atteigne l'humidité cible (par ex. 50 % d'humidité). Lorsque la valeur d'humidité cible est atteinte, le déshumidificateur s'arrête.



La déshumidification avec l'humidité cible fonctionne uniquement dans ce mode ou en mode nuit.

1. Si aucun mode n'est sélectionné, vous pouvez choisir librement l'humidité cible et la vitesse du ventilateur.
2. À l'aide de la touche d'humidité de l'air **22**, sélectionnez une humidité cible (sélectionnable entre 30 et 80 %, par paliers de 5 %). Le symbole d'humidité cible **16** commence à clignoter. Si, après avoir sélectionné 80 %, « -- » s'affiche à l'écran, l'appareil fonctionne de nouveau en déshumidification continue.
3. En outre, vous pouvez choisir entre la vitesse de ventilation faible **23** et élevée à l'aide de la touche de vitesse de ventilation. Le symbole de vitesse de ventilation **18** ou **19** commence à s'allumer.

## 6.5 Réglage du mode spécial

L'appareil dispose de trois modes spéciaux en option qui peuvent être sélectionnés sur demande.

- **Mode Nuit**
- **Mode de séchage du linge**
- **Mode automatique**

### Mode Nuit

En mode nuit, la vitesse du ventilateur **18** est réglée automatiquement sur basse et toutes les LED et les sons des touches sont éteints, pour un sommeil sans perturbation et réparateur. L'humidité cible est toujours réglable en mode nuit.

- Pour activer le mode nuit, appuyez sur la touche nuit/séchage du linge **25**.  
↳ Le symbole de nuit **12** s'allume pendant 3 secondes, puis s'atténue. Toutes les autres LED et les sons des touches sont éteints.

### Mode de séchage du linge

L'appareil dispose d'un mode spécial de séchage du linge pour le cas où vous souhaitez sécher des vêtements dans des pièces d'habitation et contrer l'humidité de l'air qui en résulte. De plus, les vêtements peuvent sécher plus rapidement.

Dans ce mode de séchage du linge, la vitesse élevée du ventilateur **19** et la déshumidification continue sont réglées automatiquement. L'humidité cible ne peut pas être réglée ici.

## ⚠ AVERTISSEMENT

Risque de choc électrique ! Ne posez AUCUN linge directement sur l'appareil. Ne suspendez pas de linge au-dessus de l'appareil, car de l'eau pourrait s'écouler dans l'appareil et provoquer un court-circuit.

Positionnez l'appareil de manière à ce qu'il y ait un écart d'au moins 50 cm sur tous les côtés. Gardez la pièce fermée (y compris les portes et les fenêtres).

1. Pour activer le mode séchage du linge, appuyez deux fois sur la touche nuit/séchage du linge **25**.  
↳ Le symbole de séchage du linge **13** s'allume à l'écran.
2. Pour désactiver à nouveau le mode séchage du linge, appuyez une fois sur la touche Nuit/séchage du linge **25**.  
↳ Le symbole de séchage du linge **13** disparaît de l'écran. L'appareil passe au réglage de déshumidification « Déshumidification avec humidité cible ».

### Mode automatique

En mode automatique, l'air de la pièce est automatiquement déshumidifié de sorte que l'humidité de l'air se situe toujours entre 45 et 55 %.

1. Pour allumer le mode Automatique, appuyez sur la touche Automatique **24**. Le symbole Automatique **14** s'allume.

2. Pour basculer entre la vitesse de ventilation faible **18** et élevée **19**, appuyez sur la touche de vitesse de ventilation **23** lorsque le déshumidificateur d'air est allumé.
3. Pour désactiver le mode Automatique, appuyez à nouveau sur la touche Automatique **24**. Le symbole Automatique **14** s'éteint.

## 6.6 Réglage du minuteur

Le déshumidificateur d'air dispose d'une fonction minuteur, grâce à laquelle vous pouvez déterminer le nombre d'heures après lequel l'appareil doit s'arrêter ou s'allumer.

1. À l'aide de la touche minuteur **26**, sélectionnez la durée souhaitée (entre 1 et 24 heures, par paliers d'une heure). La durée actuellement réglée du minuteur s'affiche sur l'écran. Dès que la durée de minuterie réglée clignote cinq fois à l'écran, la durée de minuterie est confirmée et le symbole de minuterie **11** s'allume. Après confirmation de la durée du minuteur, l'humidité actuelle s'affiche à nouveau à l'écran.
2. Pour consulter la durée restante du minuteur entre deux minutes, appuyez sur la touche minuteur **26**. L'écran affiche brièvement la durée restante du minuteur (en heures), après laquelle le déshumidificateur d'air s'éteint automatiquement.
3. Pour désactiver la minuterie, appuyez plusieurs fois sur la touche minuteur **26** jusqu'à ce que « 00 » s'affiche à l'écran.

### Temps d'arrêt :

Appuyez sur la touche de minuteur **26** pendant que l'appareil est en marche pour déterminer le temps d'arrêt. L'appareil s'éteint au bout du temps sélectionné.

### Temps d'enclenchement :

Appuyez sur la touche minuteur **26** lorsque l'appareil est éteint pour déterminer l'heure de mise en marche. Après le temps sélectionné, l'appareil se met en marche.

## 6.7 Indicateur d'humidité de l'air

L'indicateur d'humidité de l'air **5** indique l'humidité ambiante actuelle sur l'appareil.

Humidité faible < 45 % = indicateur d'humidité bleu

Humidité optimale 45-65 % = indicateur d'humidité vert

Humidité élevée > 65 % = indicateur d'humidité rouge

## 6.8 Fonction dégivrage

Lorsque l'appareil est utilisé dans un environnement à basse température, il est possible que du givre se forme à l'intérieur de l'appareil. Pour assurer son bon fonctionnement, le déshumidificateur d'air dispose d'une fonction dégivrage.

L'appareil démarre automatiquement la fonction de dégivrage pendant 10 minutes à une température comprise entre 5 °C et 16 °C.

- ↳ Pendant le dégivrage, le symbole MARCHE/ARRÊT **17** clignote à l'écran.

Une fois les 10 minutes écoulées, l'appareil continue de fonctionner normalement pendant 60 minutes.



N'éteignez pas l'appareil pendant le dégivrage et n'accélérez pas le processus de dégivrage.

## 6.9 Vidage du réservoir d'eau

Lorsque le réservoir d'eau **1** est plein, le symbole de niveau d'eau **20** s'allume en rouge et l'appareil cesse automatiquement de fonctionner. Un signal sonore retentit (sauf en mode Nuit) et le message « FL » s'affiche à l'écran.

Procédez comme suit pour vider le réservoir d'eau **1** :

1. Appuyez sur la touche MARCHE/ARRÊT **21** pour mettre le déshumidificateur d'air hors tension.

↳ Toutes les LED, excepté le symbole MARCHE/ARRÊT **17**, s'éteignent.

2. Tirez délicatement le réservoir d'eau **1** vers l'arrière à l'aide des poignées encastrées latérales.

3. Ne remplissez pas le réservoir d'eau **1** par la sortie d'air.

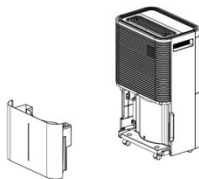

4. Vérifiez la mobilité du flotteur avant de réinsérer le réservoir. Le flotteur ne doit pas être bloqué. Si le flotteur est bloqué, cela peut entraîner une mauvaise jauge du niveau d'eau à l'écran (« FL » pour réservoir d'eau plein).

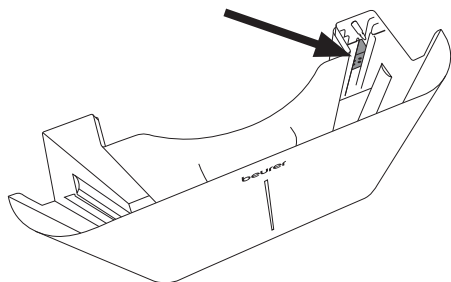

5. Insérez à nouveau le réservoir d'eau **1** dans l'appareil.

## 6.10 Tuyau de condensat

En cas de fonctionnement continu, raccordez le tuyau de condensat **9** fourni avec l'appareil. L'eau de condensation peut s'écouler automatiquement dans un récipient collecteur suffisamment grand ou une évacuation appropriée.

### ⚠ ATTENTION

- N'obstruez jamais la sortie du tuyau de condensat, car l'eau de condensation risquerait de refluer dans le réservoir d'eau **1**.
- Ne pliez pas le tuyau de condensat **9**.
- Assurez-vous que la pente est suffisante entre l'ouverture du tuyau de condensat **8** et le conduit d'écoulement pour que l'eau de condensation puisse s'écouler. Assurez-vous que l'extrémité du tuyau de condensat est posée à plat au niveau du conduit d'écoulement.
- Le tuyau de condensat **9** doit être correctement raccordé à l'ouverture **8** de l'appareil.
- Ne pliez pas le tuyau de condensat **9**.
- L'ouverture du tuyau de condensat **8** doit toujours être bien fermée avec le bouchon en silicone lorsqu'aucun tuyau de condensat n'est raccordé.

1. Redressez le tuyau de condensat **9**.

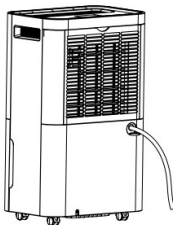

2. Retirez le bouchon en silicone à l'arrière de l'appareil.
3. Insérez l'une des extrémités du tuyau de condensat dans l'ouverture ronde **8** de l'appareil.
4. Dirigez l'autre extrémité du tuyau de condensat vers une évacuation.
5. Si vous souhaitez récupérer le condensat au-dessus du réservoir d'eau **1**, retirez le tuyau de condensat et replacez le bouchon en silicone dans l'appareil.

## 7. NETTOYAGE, ENTRETIEN ET MAINTENANCE

### ⚠ AVERTISSEMENT

- Avant le nettoyage et la maintenance de l'appareil, assurez-vous que la fiche d'alimentation de l'appareil est bien débranchée !
- Stockez toujours l'appareil dans son emballage d'origine. L'appareil ne doit être stocké qu'en position verticale. Aucun objet ne doit être posé sur l'appareil.
- Stockez l'appareil dans une pièce bien ventilée d'au moins 4 m<sup>2</sup>.
- Stockez l'appareil dans un endroit sec, à l'abri du gel et de la chaleur.
- Nettoyez l'appareil avant de le ranger et laissez-le sécher complètement.
- L'appareil doit être stocké dans une pièce où il n'y a pas de sources de chaleur permanentes (par ex. flammes nues, appareil à gaz en fonctionnement ou appareil de chauffage électrique en fonctionnement).

Cet appareil contient le réfrigérant R290. La quantité de réfrigérant est toutefois inférieure à 1 kg et se trouve dans un circuit de refroidissement fermé. Seuls des techniciens formés ou le personnel de service Beurer sont autorisés à effectuer une maintenance. L'appareil ne doit pas être rempli de réfrigérant s'il est utilisé correctement et si le circuit de réfrigérant n'est pas endommagé.

Il est nécessaire de nettoyer régulièrement l'appareil pour une utilisation efficace et hygiénique. Videz et nettoyez complètement le réservoir d'eau du déshumidificateur d'air si l'appareil n'a pas été utilisé depuis au moins 3 jours. En cas de nettoyage et d'hygiène insuffisants, des bactéries, des algues et des champignons peuvent se développer dans l'eau.

### 7.1 Nettoyage du boîtier

Nettoyez le déshumidificateur d'air à l'aide d'un chiffon légèrement humide. N'utilisez pas de diluant ou d'autres produits de nettoyage agressifs ou abrasifs, car la surface pourrait être endommagée. Assurez-vous que de l'humidité ne s'infiltre pas à l'intérieur de l'appareil.

### 7.2 Nettoyage du réservoir d'eau

1. Retirez le réservoir d'eau en le tirant vers l'arrière avec précaution, conformément à l'illustration.
2. Rincez le réservoir d'eau à l'eau claire toutes les 2 semaines. En cas d'utilisation particulièrement intensive de l'appareil, le réservoir d'eau doit être nettoyé à des intervalles plus courts. Éliminez les éventuels dépôts dans le réservoir d'eau à l'aide d'une brosse en plastique.

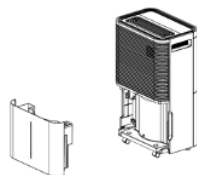

## 7.3 Nettoyage du filtre à air

### AVIS

Nous recommandons de nettoyer le filtre à air [6] tous les 14 jours, car la poussière peut s'y accumuler et limiter le débit d'air. Ne mettez pas l'appareil en service sans filtre à air [6].

1. Retirez le filtre à air [6].
2. En cas d'encrassement léger, utiliser la brosse de l'aspirateur pour éliminer délicatement les résidus de poussière du tamis.
3. En cas d'encrassement important, tremper le filtre à air [6] dans de l'eau chaude à environ 40 °C. Rincez-le ensuite soigneusement avec un produit nettoyant neutre.
4. Laissez le filtre à air [6] sécher complètement avant de le remplacer dans l'appareil. N'utilisez jamais le filtre à air [6] humide ou mouillé.
5. Remplacez le filtre à air [6] avec le couvercle du filtre dans l'appareil.

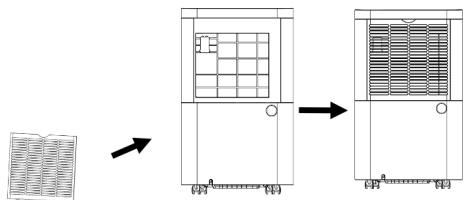
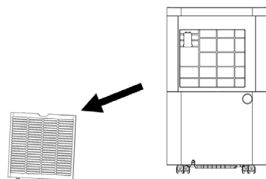

## 8. ACCESSOIRES ET PIÈCES DE RECHANGE

Pour commander des accessoires et des pièces de rechange, rendez-vous sur le site [www.beurer.com](http://www.beurer.com) ou contactez le service après-vente concerné dans votre pays (cf. la liste des adresses du service après-vente). Les accessoires et les pièces de rechange sont également disponibles chez certains détaillants.

Désignation	Numéro d'article et référence
Couvercle en plastique avec filtre	110.104
Réservoir d'eau	110.099
Tuyau de condensat	110.106
Couvercle du réservoir d'eau	110.100

## 9. QUE FAIRE EN CAS DE PROBLÈMES ?

### L'appareil ne fonctionne pas :

- L'appareil n'est pas branché sur le secteur. Branchez la fiche d'alimentation et allumez l'appareil.
- Pour des raisons de sécurité, l'appareil s'est éteint. Pour remettre en service l'appareil, nettoyez-le et remplissez-le. Puis, rallumez-le.

### L'appareil cesse de lui-même de fonctionner :

- Le réservoir d'eau est plein. Videz le réservoir d'eau, puis remettez l'appareil sous tension.
- Le réservoir d'eau n'a pas été remis correctement. Remettez le réservoir d'eau dans une position correcte.
- Le filtre à air est bouché. Nettoyez le filtre à air [6].
- Il est possible que l'appareil procède à un dégivrage automatique. Aucune déshumidification n'a lieu pendant la fonction de dégivrage.

### L'appareil ne fonctionne pas correctement :

- La pièce est trop grande. L'appareil est recommandé pour une utilisation dans des pièces jusqu'à 60 m<sup>2</sup>.
- Le filtre à air est bouché. Nettoyez le filtre à air [6].
- L'entrée d'air [7] ou la sortie d'air [2] est obstruée. Assurez-vous que l'entrée d'air [7] et la sortie d'air [2] ne sont pas obstruées.
- L'échange d'air est trop important dans la pièce. Fermez les fenêtres et les portes.
- L'appareil continue de fonctionner bien que l'humidité cible soit atteinte. Pour protéger les composants de l'appareil, la déshumidification continue de fonctionner pendant env. 3 minutes après avoir atteint l'humidité cible.

### Un message d'erreur apparaît à l'écran :

Affichage	Problème	Solution
E2	Capteur d'humidité défectueux	Contactez le service client
LO	Humidité ambiante < 20 %	Le déshumidificateur d'air s'arrête pour se protéger
HI	Humidité ambiante > 90 %	
CL	Protection contre les basses températures : température ambiante < 5 °C	N'utilisez pas l'appareil dans des pièces dont la température est inférieure à 5 °C.
CH	Protection contre les températures élevées : température ambiante > 38 °C	N'utilisez pas l'appareil dans des pièces dont la température dépasse 38 °C.
FL	Réservoir d'eau plein, pas du tout ou mal inséré	Vider le réservoir d'eau ou l'insérer correctement

## 10. ÉLIMINATION

Dans l'intérêt de la protection de l'environnement, l'appareil ne doit pas être jeté avec les ordures ménagères à la fin de sa durée de vie. Son élimination doit se faire par le biais des points de collecte compétents dans votre pays. Vous devez vous conformer aux réglementations locales en matière d'élimination des matériaux. Éliminez l'appareil conformément à la directive européenne relative aux déchets d'équipements électriques et électroniques (DEEE). Pour toute question à ce sujet, adressez-vous aux collectivités locales responsables de l'élimination et du recyclage de ces produits. Pour de plus amples renseignements sur les points de collecte, prenez contact avec la mairie, l'entreprise locale de traitement des déchets ou le revendeur.



## 11. CARACTÉRISTIQUES TECHNIQUES

Modèle	LE 250
Tension réseau/puissance	AC 220-240 V, 50 Hz/330 W (30 °C, 80 % HR)
Dimensions (L x l x H)	23,5 x 35,0 x 58,0 cm
Poids à vide	14,5 kg
Taille de pièce recommandée	jusqu'à 60 m <sup>2</sup>
Capacité du réservoir	4,0 l
Capacité de déshumidification	20 l/24 h (30 °C, 80 % HR)
Réfrigérant	R-290 (gaz propane), 55 g
Schéma de câblage	Voir la dernière page de ce mode d'emploi

## 12. GARANTIE

Pour de plus amples renseignements sur la garantie et les conditions de garantie, consultez la fiche de garantie fournie.



Lea detenidamente estas instrucciones de uso antes de la puesta en funcionamiento. Siga las indicaciones de advertencia y de seguridad. Conserve estas instrucciones de uso para futuras consultas. Ponga estas instrucciones de uso a disposición de otros usuarios. Si entrega el aparato a un tercero, incluya también las instrucciones de uso.

## ▲ ADVERTENCIA

- Este aparato está diseñado exclusivamente para su uso privado o en el hogar y no para uso industrial.
- Este aparato puede ser utilizado por niños mayores de 8 años, así como por personas con facultades físicas, sensoriales o mentales limitadas, o con poca experiencia o conocimientos, siempre que estén vigilados o se les indique cómo usarlo de forma segura y entiendan los peligros que conlleva.
- Los niños no deben jugar nunca con el aparato.
- Las tareas de limpieza y de mantenimiento ordinario no deberán ser realizadas por niños sin supervisión.
- Desenchufe el conector de red cuando no utilice el aparato, antes de transportarlo y/o limpiarlo.
- Coloque el aparato sobre una superficie estable y horizontal de forma que, por todos los lados alrededor del aparato, quede un espacio libre de 50 cm.
- Limpie el aparato únicamente de la forma indicada. Bajo ningún concepto pueden penetrar líquidos en la unidad del ventilador.
- No use limpiadores que contengan disolventes.
- Si se ha dañado el cable de alimentación, deberá ser reemplazado por el fabricante, por su servicio de atención al cliente o por una persona cualificada para tal labor para evitar peligros.

## ÍNDICE

1. Artículos suministrados.....	31	6.8 Función de descongelación.....	35
2. Explicación de los símbolos.....	31	6.9 Vaciar depósito de agua.....	36
3. Uso correcto.....	31	6.10 Tubo flexible para agua condensada.....	36
4. Indicaciones de advertencia y de seguridad.....	31	7. Limpieza, cuidado y mantenimiento.....	36
5. Descripción del aparato.....	33	7.1 Limpiar la carcasa.....	37
6. Aplicación.....	34	7.2 Limpiar el depósito de agua.....	37
6.1 Colocar el deshumidificador de aire.....	34	7.3 Limpiar el filtro.....	37
6.2 Encender/apagar el deshumidificador de aire.....	34	8. Accesorios y piezas de repuesto.....	37
6.3 Ajustar la velocidad del ventilador.....	34	9. Resolución de problemas.....	37
6.4 Ajuste del modo de deshumidificación.....	34	10. Eliminación.....	38
6.5 Ajuste del modo especial.....	35	11. Datos técnicos.....	38
6.6 Ajustar el temporizador.....	35	12. Garantía.....	38
6.7 Indicador de humedad del aire.....	35		

## 1. ARTÍCULOS SUMINISTRADOS

Compruebe que el embalaje de los artículos suministrados esté intacto y que su contenido esté completo. Antes de utilizar el aparato debe asegurarse de que ni este ni los accesorios presentan daños visibles y de que se retira el material de embalaje correspondiente. En caso de duda, no lo use y póngase en contacto con su distribuidor o con la dirección de atención al cliente indicada.

- 1 deshumidificador de aire
- 1 tubo flexible para agua condensada

## 2. EXPLICACIÓN DE LOS SÍMBOLOS

En el aparato, en las instrucciones de uso, en el embalaje y en la placa de características del aparato se utilizan los siguientes símbolos:

	<b>PELIGRO</b> Este símbolo indica que este aparato utiliza refrigerante inflamable. Si el refrigerante tiene fugas y se expone a una fuente de ignición externa, existe peligro de incendio.
	<b>PELIGRO</b> Indica un peligro inminente. Si no se evita, el resultado es la muerte o lesiones muy graves.
	<b>ADVERTENCIA</b> Indica un posible peligro inminente. Si no se evita, puede causar la muerte o lesiones muy graves.
	<b>ATENCIÓN</b> Indica un posible peligro inminente. Si no se evita, pueden producirse lesiones menores o leves.
	<b>AVISO</b> Indica una situación potencialmente perjudicial. Si no se evita, el aparato o algo de su entorno podrían resultar dañados.

	<b>Información sobre el producto</b> Indicación de información importante
	Leer las instrucciones
	Consultar las instrucciones de uso
	<b>Marcado CE</b> Este producto cumple los requisitos de las directrices europeas y nacionales vigentes.
	Separar el producto y los componentes del embalaje, y eliminarlos conforme a las disposiciones municipales.
	No está permitido eliminar los aparatos (electrónicos) junto con la basura doméstica
	Fabricante

	Etiquetado para identificar el material de embalaje. A = abreviatura del material, B = número de material: 1-7 = plásticos, 20-22 = papel y cartón
	Está demostrado que los productos cumplen los requisitos de las normas técnicas de la Unión Económica Euroasiática
	Marcado UKCA (Conformidad Evaluada del Reino Unido, por sus siglas en inglés)
	Símbolo del importador
	Indicador de mantenimiento; lea el manual técnico
	Almacenar en posición vertical
	Superficie mínima de la habitación
	Seguridad probada según los requisitos de la ley de seguridad de los productos (German Product Safety Act)

## 3. USO CORRECTO

El deshumidificador de aire está diseñado exclusivamente para deshumidificar el aire en espacios interiores cerrados, a excepción de lugares con un alto grado de humedad y sótanos no ventilados. El deshumidificador de aire está destinado exclusivamente al uso privado. No utilice el aparato cerca de bañeras o duchas.

### ADVERTENCIA

Si padece alguna enfermedad grave de las vías respiratorias o de los pulmones, consulte a su médico antes de utilizar el deshumidificador de aire. Este aparato se ha diseñado únicamente para el fin descrito en estas instrucciones de uso. El fabricante no se responsabiliza de los daños derivados de un uso inadecuado o irresponsable.

## 4. INDICACIONES DE ADVERTENCIA Y DE SEGURIDAD

### ADVERTENCIA

¡Peligro de asfixia! No deje el material de embalaje al alcance de los niños.

### Descarga eléctrica

### ADVERTENCIA

Como todos los aparatos eléctricos, este deshumidificador de aire debe utilizarse con extremo cuidado para no sufrir una descarga eléctrica.

- Utilice el aparato solo con la tensión de red indicada en el aparato (la placa de características se encuentra junto a la alimentación de red del aparato).
- No utilice el aparato si este o sus accesorios presentan daños visibles o si el aparato se ha caído. No vuelva a poner en funcionamiento un aparato defectuoso y póngase en contacto con el servicio de atención al cliente de Beurer.
- Este aparato debe enchufarse solo a una toma de corriente con interruptor diferencial (peligro de descarga eléctrica).

- Desenchufe el bloque de alimentación en caso de producirse fallos de funcionamiento, antes de limpiar el aparato o si no se va a utilizar el mismo.
- Apague el aparato inmediatamente en caso de detectar defectos o fallos de funcionamiento y desenchúfelo de la toma de corriente. No tire del cable de alimentación ni del aparato para desenchufarlo. No sujete ni transporte el aparato agarrándolo por el cable de alimentación. Mantenga los cables alejados de las superficies calientes.
- Apague siempre el aparato antes de extraer el conector de red.
- No extraiga nunca el conector de red con las manos mojadas o húmedas.
- Mantenga el aparato alejado del fuego y objetos inflamables o explosivos.
- Asegúrese de que los orificios del deshumidificador de aire y el cable de red no entren en contacto con agua, vapor u otros líquidos.
- No utilice el aparato cerca de mezclas gaseosas inflamables o explosivas.
- No toque nunca un aparato que se haya caído al agua. Extraiga inmediatamente el conector de red.
- No golpee el aparato ni deje que se caiga.
- Este aparato debe instalarse conforme a la normativa de instalación vigente en el lugar correspondiente.
- No incline ni dé la vuelta al aparato.
- No utilice cables de prolongación ni adaptadores de enchufe.
- No se suba ni se siente encima del aparato.
- No introduzca los dedos ni otros objetos en la salida de aire **2**.
- No toque la entrada de aire **7** ni las láminas de aluminio del aparato.
- No utilice el aparato si se ha caído, está dañado o muestra signos de funcionamiento incorrecto.
- No limpie el aparato con productos químicos.
- Asegúrese de que el aparato esté suficientemente alejado de fuego y objetos inflamables o explosivos.
- El aparato debe almacenarse de forma que se eviten daños mecánicos.
- El aparato no se debe trocear ni quemar, ni siquiera después de su uso.
- Tenga en cuenta que los refrigerantes no tienen olor.
- Las tuberías deben protegerse contra daños físicos y no deben instalarse en una habitación no ventilada de menos de 4 m<sup>2</sup>.
- El aparato debe guardarse en una habitación bien ventilada que tenga el tamaño de la superficie especificada para su funcionamiento.
- No sumerja nunca el aparato en agua ni en ningún otro líquido; el agua no debe penetrar en el aparato ni en su interior.
- El aparato no debe conectarse a la corriente a través de un enchufe múltiple con otros aparatos domésticos.
- No utilice cables alargadores.
- El aparato no debe colocarse sobre una superficie húmeda o inundada.
- No cuelgue cortinas ni prendas mojadas delante de salida de aire **2**, ya que esto sobrecargará el aparato.
- No cuelgue ropa mojada sobre el aparato, ya que podría entrar agua en el aparato.

## Reparación

### ⚠ ADVERTENCIA

- Las reparaciones de los aparatos eléctricos solo debe llevarlas a cabo personal especializado, ya que una reparación inadecuada puede ocasionar peligros considerables para el

usuario. Diríjase al servicio de atención al cliente o a un distribuidor autorizado para que lleven a cabo las reparaciones.

- El aparato no se puede abrir ni desmontar con ninguna herramienta.

## Peligro de incendio

### ⚠ ADVERTENCIA

En determinadas circunstancias, el uso indebido del aparato o el incumplimiento de las presentes instrucciones de uso puede ocasionar un peligro de incendio.

- No use nunca el aparato si está cubierto; p. ej., por una manta, un cojín, etc.
- No utilice nunca el aparato cerca de gasolina o de otras sustancias fácilmente inflamables.
- No coloque nunca el aparato en un lugar donde pueda estar expuesto a fuentes de calor.
- No coloque nunca el aparato cerca de fuentes de calor como radiadores, serpentines de calefacción, estufas u otros productos que generen calor.
- No coloque nunca el aparato en una zona en la que puedan producirse salpicaduras de aceite o agua.
- No coloque nunca el aparato en un lugar expuesto a la luz solar directa.
- No coloque nunca el aparato en un lugar donde esté expuesto a vibraciones mecánicas, golpes o polvo excesivo.
- No coloque nunca el aparato en un lugar con poca ventilación (p. ej., en un armario o estantería de libros).
- No coloque nunca el aparato sobre una superficie irregular.
- Evite la radiación solar directa durante el funcionamiento y el almacenamiento del aparato.



### PELIGRO

## Indicaciones de advertencia para el manejo del refrigerante R-290 (gas propano)

El aparato utiliza R-290 (gas propano) como refrigerante. El R-290 no daña la capa de ozono (PAO), tiene un bajo efecto invernadero (PCG) y está disponible en todo el mundo. Debido a sus propiedades energéticas y de eficiencia, el R-290 es un refrigerante muy adecuado para esta aplicación. Debido a la elevada inflamabilidad del refrigerante, deben tomarse las siguientes precauciones especiales.

### ADVERTENCIA

El aparato debe instalarse, utilizarse y almacenarse en una habitación con una superficie de más de 4 m<sup>2</sup>.



### ⚠ ADVERTENCIA

El incumplimiento de las siguientes advertencias sobre el refrigerante puede provocar explosiones, la muerte, lesiones o daños materiales.



- Este aparato está diseñado solo para el uso de R-290 (gas propano) como refrigerante. No utilice otros refrigerantes.
- El circuito de refrigerante está sellado. El mantenimiento del refrigerante solo debe ser realizado por un técnico cualificado.
- No libere el refrigerante R-290 (gas propano) a la atmósfera.
- El refrigerante R-290 (gas propano) es inflamable y más pesado que el aire. En primer lugar, se acumula en zonas bajas, pero los ventiladores pueden hacerlo circular.
- Si hay gas propano en la habitación o si se sospecha que lo hay, no permita que personal sin formación intente averiguar la causa.
- El gas refrigerante R-290 (gas propano) utilizado en el aparato es inodoro. La ausencia de olor no significa que no haya fugas de gas.
- Si detecta una fuga de gas en el aparato, evacúe inmediatamente a todas las personas de la habitación. Ventile la habitación. No vuelva a poner en funcionamiento el aparato, póngase en contacto con el servicio de atención al cliente de Beurer.
- No utilice llamas abiertas, cigarrillos u otras posibles fuentes de ignición cerca del aparato.

## Manejo

### ⚠ ATENCIÓN

- El aparato se debe apagar y desenchufar después de cada utilización y antes de cada limpieza.
- No introduzca ningún objeto en los orificios del aparato ni en las piezas rotatorias.
- El tubo flexible para agua condensada **9** no se debe llevar al exterior a bajas temperaturas.
- Vacíe el depósito de agua **1** antes de transportar el aparato para evitar derrames de agua.
- No incline el aparato, ya que el agua que salga podría dañarlo.
- Compruebe el aparato de vez en cuando mientras está en funcionamiento.
- Desenchufe el aparato cuando no lo utilice.

### AVISO

- No coloque objetos sobre el aparato.
- Proteja el aparato de temperaturas elevadas.
- Maneje el aparato con cuidado para evitar que el agua produzca daños (por ejemplo, daños causados por salpicaduras sobre suelos de madera).
- Este aparato ha sido diseñado para ofrecer el máximo rendimiento a una temperatura de entre 5 y 30 °C.
- Transporte el aparato siempre en posición vertical, no lateral ni horizontal.

## 5. DESCRIPCIÓN DEL APARATO

Los dibujos correspondientes se muestran en la página 3.

### Aparato

- 1** Depósito de agua
- 2** Salida de aire
- 3** Unidad de control con indicadores LED
- 4** Asa
- 5** Indicador de humedad del aire
- 6** Filtro de aire

- 7** Entrada de aire
- 8** Orificio para tubo flexible para agua condensada
- 9** Tubo flexible para agua condensada
- 10** Ruedas

### Pantalla









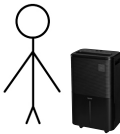

- 11** Símbolo de temporizador (se ilumina cuando el temporizador está encendido)
- 12** Símbolo de noche (se ilumina cuando el modo noche está activado)
- 13** Símbolo de secado de ropa (se ilumina cuando el modo de secado de ropa está activado)
- 14** Símbolo automático (se ilumina cuando el modo automático está activado)
- 15** Símbolo de funcionamiento continuo (se ilumina cuando la deshumidificación continua está activada)
- 16** Símbolo de humedad ambiental objetivo (se ilumina cuando se puede ajustar una humedad ambiental objetivo)
- 17** Símbolo de encendido y apagado (se ilumina en cuanto el aparato está en modo de espera)
- 18** Velocidad baja del ventilador (se ilumina cuando se ajusta la velocidad baja del ventilador)
- 19** Velocidad alta del ventilador (se ilumina cuando se ajusta la velocidad alta del ventilador)
- 20** Símbolo de nivel de agua (se ilumina cuando el depósito de agua está lleno y debe vaciarse o no está colocado)

### Teclas

- 21** Tecla de encendido y apagado (encender/apagar el aparato)
- 22** Tecla de humedad del aire (ajuste de la humedad ambiental objetivo)
- 23** Tecla de velocidad del ventilador (ajuste de velocidad baja y alta del ventilador)
- 24** Tecla automática (ajuste del modo automático)
- 25** Tecla noche/secado de ropa (ajuste del modo noche/secado de ropa)
- 26** Tecla de temporizador (ajuste de la duración del temporizador)

## 6. APLICACIÓN

### Visión general de la aplicación

<b>PASO 1</b> Colocar el deshumidificador de aire ↳ (capítulo 6.1)	
<b>PASO 2</b> Encender el deshumidificador de aire ↳ (capítulo 6.2)	
<b>PASO 3</b> Seleccionar velocidad del ventilador ↳ (capítulo 6.3)	 baja  alta
<b>PASO 4</b> Seleccionar modo de deshumidificación ↳ (capítulo 6.4)	 deshumidificación continua  Deshumidificación con humedad ambiental objetivo
<b>PASO 5 (opcional)</b> Ajuste del modo especial ↳ (capítulo 6.5)	 Modo de secado de ropa  Modo noche  Modo automático
<b>PASO 6 (opcional)</b> Ajuste del temporizador ↳ (capítulo 6.6)	 1-24 horas

#### 6.1 Colocar el deshumidificador de aire

- Deje la bolsa de plástico cerrada y extraiga el aparato tirando de él hacia arriba.
- Retire ahora todas las láminas. Extienda el cable de red por completo para evitar un sobrecalentamiento.
- Compruebe, cada vez que vaya a utilizarlo, que el aparato, el conector de red y el cable no presenten daños.

- Coloque el aparato sobre una superficie lisa, estable e impermeable para evitar vibraciones y ruido.
- Coloque el deshumidificador de aire de forma que por todos los lados alrededor del aparato quede un espacio libre de 50 cm. No utilice llamas abiertas, cigarrillos u otras posibles fuentes de ignición cerca del aparato.
- Asegúrese de que la entrada **2** y la salida de aire **7** del aparato no estén nunca bloqueadas.
- Enchufe el conector de red a una toma de corriente adecuada. Coloque el cable de forma que no se pueda tropezar con él.
- Antes de la primera puesta en funcionamiento, deje el aparato en posición vertical durante 24 horas como mínimo. Si el aparato está inclinado más de 45°, déjelo en posición vertical durante 24 horas como mínimo antes de la puesta en funcionamiento.



Si el aparato se ha caído o se cambia de lugar, debe estar 24 horas, como mínimo, en posición vertical sin funcionar. No coloque el aparato en lugares donde se puedan escapar gases inflamables. El aparato debe utilizarse en una habitación con una superficie de más de 4 m<sup>2</sup>.

#### 6.2 Encender/apagar el deshumidificador de aire

- Para encender el deshumidificador de aire pulse la tecla de encendido y apagado **21**.  
↳ Se iluminan la velocidad del ventilador baja **18** y el símbolo de humedad ambiental objetivo **16**.
- Para apagar el deshumidificador de aire, vuelva a pulsar la tecla de encendido y apagado **21**.  
↳ Todos los LED, excepto el símbolo de encendido y apagado **17**, se apagan.

#### 6.3 Ajustar la velocidad del ventilador

El deshumidificador de aire dispone de dos velocidades de ventilador: una velocidad del ventilador baja **18** y una alta **19**.



No seleccionable cuando el deshumidificador de aire está en modo noche o en modo de secado de ropa.

- Para cambiar entre la velocidad del ventilador baja **18** y alta **19**, pulse la tecla de velocidad del ventilador **23** con el deshumidificador de aire encendido.  
↳ En la pantalla se ilumina la velocidad del ventilador ajustada en ese momento (**18** o **19**).

#### 6.4 Ajuste del modo de deshumidificación

El aparato dispone de dos modos de deshumidificación.

- Deshumidificación continua**
- Deshumidificación con humedad ambiental objetivo**

##### Deshumidificación continua

En la deshumidificación continua, la habitación se deshumidifica ininterrumpidamente.

- Para activar la deshumidificación continua, pulse la tecla de humedad del aire **22** repetidamente hasta que aparezca «--» en la pantalla. El símbolo de funcionamiento continuo **15** se ilumina.

##### Deshumidificación con humedad ambiental objetivo

En la deshumidificación con humedad ambiental objetivo, la habitación se deshumidifica únicamente hasta que se alcanza el valor objetivo previamente ajustado (p. ej. 50 % de humedad ambiental).

tal). Cuando se alcanza el valor objetivo ajustado, la deshumidificación se detiene.

**i** La deshumidificación con humedad ambiental objetivo solo funciona en este modo o en el modo noche.

1. Si no se ha seleccionado ningún modo, puede seleccionar libremente la humedad ambiental objetivo y la velocidad del ventilador.
2. Con la tecla de humedad del aire **22**, seleccione una humedad ambiental objetivo (seleccionable entre 30-80 %, en pasos de 5 %). El símbolo de humedad ambiental objetivo **16** empieza a iluminarse. Si al seleccionar después del 80 % aparece «--» en la pantalla, el aparato vuelve a funcionar con deshumidificación continua.
3. Además, con la tecla de velocidad del ventilador **23** puede seleccionar entre la velocidad del ventilador baja y alta. El símbolo de velocidad del ventilador **18** o **19** comienza a iluminarse.

## 6.5 Ajuste del modo especial

El aparato dispone de tres modos especiales opcionales que se pueden seleccionar si se desea.

- **Modo noche**
- **Modo de secado de ropa**
- **Modo automático**

### Modo noche

En el modo noche se ajusta automáticamente la velocidad del ventilador baja **18** y se apagan todos los LED y los sonidos de las teclas para un sueño reparador y sin molestias. La humedad ambiental objetivo siempre se puede ajustar en el modo noche.

- Para activar el modo noche, pulse la tecla noche/secado de ropa **25**.
  - ↳ El símbolo de noche **12** se ilumina durante 3 segundos y, a continuación, se atenúa. Todos los demás LED y sonidos de teclas están apagados.

### Modo de secado de ropa

El aparato dispone de un modo especial de secado de ropa para el caso de que desee secar ropa dentro de su hogar y contrarrestar la humedad del aire que se genera. Además, la ropa puede secarse más rápido.

En este modo de secado de la ropa se ajusta automáticamente la velocidad alta del ventilador **19** y la deshumidificación continua. Aquí no se puede ajustar la humedad ambiental objetivo.

### ⚠ ADVERTENCIA

¡Peligro de descarga eléctrica! No coloque ropa para secar encima del aparato. No cuelgue ropa para secar por encima del aparato, ya que podría entrar agua en el aparato y provocar un cortocircuito.

Coloque el aparato de forma que quede una distancia mínima de 50 cm por todos los lados alrededor del aparato. Mantenga la habitación cerrada (incl. puertas y ventanas).

1. Para activar el modo de secado de ropa, pulse dos veces la tecla noche/secado de ropa **25**.
  - ↳ En la pantalla se ilumina el símbolo de secado de ropa **13**.
2. Para volver a desactivar el modo de secado de ropa, pulse una vez la tecla noche/secado de ropa **25**.
  - ↳ En la pantalla se apaga el símbolo de secado de ropa **13**. El aparato cambia al ajuste de deshumidificación «Deshumidificación con humedad ambiental objetivo».

## Modo automático

En el modo automático, el aire de la habitación se deshumidifica automáticamente de forma que la humedad del aire se encuentre siempre entre el 45 y el 55 %.

1. Para encender el modo automático, pulse la tecla automática **24**. El símbolo de modo automático **14** se ilumina.
2. Para cambiar entre la velocidad del ventilador baja **18** y alta **19**, pulse la tecla de velocidad del ventilador **23** con el deshumidificador de aire encendido.
3. Para desactivar la función automática, vuelva a pulsar tecla automática **24**. El símbolo de modo automático **14** se apaga.

## 6.6 Ajustar el temporizador

El deshumidificador de aire dispone de una función de temporizador con la que se puede establecer en cuántas horas se apagará automáticamente el aparato.

1. Seleccione con la tecla del temporizador **26** la duración del temporizador que desee (seleccionable entre 1-24 horas, en pasos de 1 hora). En la pantalla se muestra la duración del temporizador ajustada actualmente. En cuanto la duración del temporizador ajustada haya parpadeado cinco veces en la pantalla, se confirmará la duración del temporizador y el símbolo del temporizador **11** comienza a iluminarse. Después de confirmar la duración del temporizador, la humedad del aire actual aparece de nuevo en la pantalla.
2. Para ver la duración restante del temporizador, pulse la tecla del temporizador **26**. En la pantalla aparece brevemente el tiempo restante del temporizador (en horas), después del cual el deshumidificador de aire se apaga automáticamente.
3. Para apagar el temporizador, pulse la tecla del temporizador **26** repetidamente hasta que se muestre «00» en la pantalla.

### Tiempo de desconexión:

Pulse la tecla del temporizador **26** mientras el aparato está en funcionamiento para determinar el tiempo de desconexión. Una vez transcurrido el tiempo seleccionado, el aparato se apaga.

### Tiempo de conexión:

Pulse la tecla del temporizador **26** con el aparato apagado para determinar la hora de conexión. Una vez transcurrido el tiempo seleccionado, el aparato se enciende.

## 6.7 Indicador de humedad del aire

El indicador de humedad del aire **5** muestra en el aparato la humedad ambiental actual.

Humedad del aire baja <45 % = indicador de humedad del aire azul

Humedad del aire óptima 45-65 % = indicador de humedad del aire verde

Humedad del aire elevada >65 % = indicador de humedad del aire rojo

## 6.8 Función de descongelación

Si el deshumidificador se pone en funcionamiento en un entorno con temperaturas bajas, puede formarse hielo en el interior del vaporizador. Para garantizar un funcionamiento correcto, el deshumidificador de aire dispone de una función de descongelación. El aparato inicia automáticamente la función de descongelación durante 10 minutos si está a una temperatura de entre 5 °C y 16 °C.

↳ Durante la descongelación, el símbolo de encendido y apagado parpadea en la pantalla **17**.

Una vez transcurridos los 10 minutos, el aparato sigue funcionando normalmente durante 60 minutos.

**i** No apague el aparato durante la función de descongelación ni intente acelerar el proceso de descongelación.

## 6.9 Vaciar depósito de agua

Si el depósito de agua **1** está lleno, el símbolo del nivel de agua **20** se ilumina en rojo y el aparato deja de funcionar automáticamente. Suena una señal acústica (excepto en el modo noche) y aparece el mensaje «FL» en la pantalla.

Para vaciar el depósito de agua **1**, proceda del siguiente modo:

1. Pulse la tecla de encendido y apagado **21** para apagar el deshumidificador de aire.

↳ Todos los LED, excepto el símbolo de encendido y apagado **17**, se apagan.

2. Tire con cuidado del depósito de agua **1** hacia atrás sujetándolo por las asas laterales.

3. No vacíe el depósito de agua **1** a través de la salida del depósito.

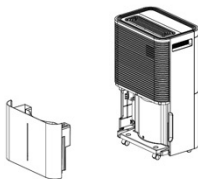

4. Compruebe la movilidad del flotador antes de volver a colocar el depósito. El flotador no debe estar bloqueado. Si el flotador está bloqueado, puede producirse una indicación errónea del nivel de agua en la pantalla («FL» para depósito de agua lleno).

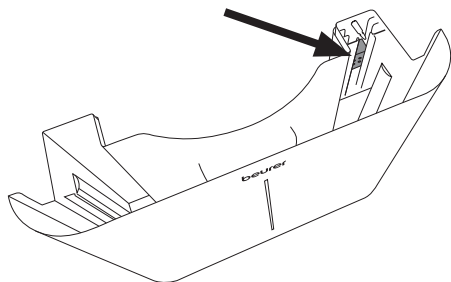

5. A continuación, vuelva a colocar el depósito de agua **1** en el aparato.

## 6.10 Tubo flexible para agua condensada

En caso de funcionamiento continuo, conecte el tubo flexible para agua condensada **9** suministrada al aparato. El agua condensada puede drenarse automáticamente en un recipiente colector suficientemente grande o en un desagüe adecuado.

## ⚠ ATENCIÓN

- No bloquee nunca la salida del tubo flexible para agua condensada, ya que el agua condensada volverá al depósito de agua **1**.
- No doble el tubo flexible para agua condensada **9**.
- Asegúrese de que entre el orificio del tubo flexible para agua condensada **8** y el desagüero haya un desnivel suficiente para que el agua condensada pueda caer. Asegúrese de que el extremo del tubo flexible para agua condensada quede plano en el fondo del desagüero.
- El tubo flexible para agua condensada **9** debe estar conectado correctamente a la abertura **8** del aparato.
- No doble el tubo flexible para agua condensada **9**.
- La abertura para el tubo flexible para agua condensada **8** debe estar siempre bien cerrada con el tapón de silicona cuando no esté conectado ningún tubo flexible para agua condensada.

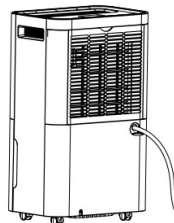

1. Tire **9** del tubo flexible para agua condensada recto.
2. Extraiga el tapón de silicona de la parte posterior del aparato.
3. Inserte un extremo del tubo flexible para agua condensada en la abertura redonda **8** del aparato.
4. Dirija el otro extremo del tubo flexible para agua condensada a un desagüe.
5. Si desea recoger el condensado a través del depósito de agua **1**, extraiga el tubo flexible para agua condensada y vuelva a colocar el tapón de silicona en el aparato.

## 7. LIMPIEZA, CUIDADO Y MANTENIMIENTO

### ⚠ ADVERTENCIA

- Antes de cada limpieza y mantenimiento, asegúrese de que el conector de red del aparato esté desenchufado.
- Guarde siempre el aparato en su embalaje original. El aparato solo debe almacenarse en posición vertical. No se deben colocar objetos sobre el aparato.
- Guarde el aparato en una habitación bien ventilada con un tamaño mínimo de 4 m<sup>2</sup>.
- Almacene el aparato en un lugar seco y protegido de las heladas y el calor.
- Limpie el aparato antes de guardarlo y deje que se seque por completo.
- El aparato debe almacenarse en un lugar donde no haya fuentes de calor constantes (por ejemplo, llamas abiertas, un aparato de gas en funcionamiento o un aparato que funcione con calor eléctrico en funcionamiento).

Este aparato contiene el refrigerante R290. Sin embargo, la cantidad de refrigerante es inferior a 1 kg y se encuentra en un circuito de refrigeración cerrado. Solo los técnicos formados o el personal de servicio de Beurer pueden realizar el mantenimiento. No es necesario rellenar el aparato con refrigerante si se utiliza correctamente y el circuito de refrigeración no está dañado.

Una limpieza regular resulta esencial para un funcionamiento higiénico y sin errores. Es absolutamente imprescindible vaciar y limpiar el depósito de agua del deshumidificador de aire si el aparato no se ha utilizado desde hace más de 3 días. La falta de limpieza e higiene puede provocar la aparición de bacterias, algas y hongos en el agua.

## 7.1 Limpiar la carcasa

Limpe el deshumidificador de aire con un paño ligeramente húmedo. No utilice limpiadores con disolventes u otros productos de limpieza abrasivos, ya que podrían dañar la superficie. Asegúrese de que no penetre humedad en el interior del aparato.

## 7.2 Limpiar el depósito de agua

1. Extraiga el depósito de agua tirando de este hacia atrás con cuidado, tal como se muestra en la figura.
2. Lave el depósito cada 2 semanas con agua limpia. Si se utiliza mucho, el depósito debe limpiarse incluso con mayor frecuencia. En caso necesario, elimine las sedimentaciones del depósito con un cepillo de plástico.

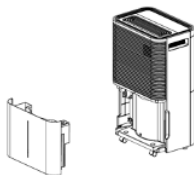

## 7.3 Limpiar el filtro

### AVISO

Recomendamos limpiar el filtro de aire **6** cada 14 días, ya que el polvo puede acumularse en él y limitar el flujo de aire. No ponga en funcionamiento el aparato sin el filtro de aire **6** colocado.

1. Extraiga el filtro de aire **6**.
2. En caso de suciedad leve, utilice el cepillo del aspirador para eliminar con cuidado los restos de polvo del filtro.
3. En caso de suciedad intensa, remoje el filtro de aire **6** en agua caliente a 40 °C aprox. A continuación, lávelo con cuidado con un detergente neutro.
4. Deje que el filtro de aire **6** se seque completamente antes de volver a colocarlo en el aparato. No coloque nunca el filtro de aire **6** húmedo o mojado.
5. Vuelva a colocar el filtro de aire **6** con la cubierta del filtro en el aparato.

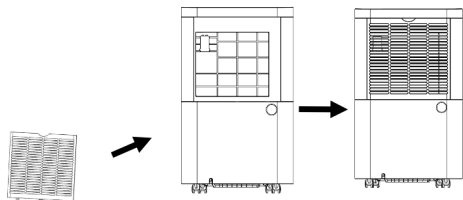
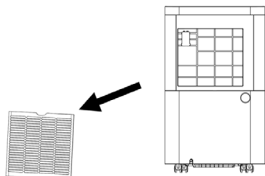

## 8. ACCESORIOS Y PIEZAS DE REPUESTO

Para adquirir accesorios y piezas de repuesto visite [www.beurer.com](http://www.beurer.com) o diríjase a la dirección de servicio técnico de su país (indicada en la lista de direcciones de servicio técnico). Además, los accesorios y las piezas de repuesto también pueden adquirirse en establecimientos comerciales.

Nombre	Número de artículo o de pedido
Cubierta de plástico con filtro	110.104
Depósito de agua	110.099
Tubo flexible para agua condensada	110.106
Tapa del depósito de agua	110.100

## 9. RESOLUCIÓN DE PROBLEMAS

### El aparato no funciona:

- El aparato no está conectado a la red. Conecte el conector de red y encienda el aparato.
- El aparato se ha apagado automáticamente por seguridad. Para volver a poner el aparato en funcionamiento, límpielo y relénelo. Luego encienda de nuevo el aparato.

### El aparato detiene la deshumidificación automáticamente:

- El depósito de agua está lleno. Vacíe el depósito de agua y vuelva a poner en funcionamiento el aparato.
- El depósito de agua no se ha colocado correctamente. Coloque el depósito de agua en la posición correcta.
- El filtro de aire está obstruido. Limpie el filtro de aire **6**.
- Es posible que el aparato realice una descongelación automática. Durante la función de descongelación no se produce ninguna deshumidificación.

### El aparato no funciona suficientemente bien:

- La habitación es demasiado grande. El aparato se recomienda para su uso en espacios de hasta 60 m<sup>2</sup>.
- El filtro de aire está obstruido. Limpie el filtro de aire **6**.
- La entrada **7** o salida de aire **2** está bloqueada. Asegúrese de que la entrada **7** y la salida de aire **2** no estén bloqueadas.
- El intercambio de aire en la habitación es demasiado alto. Cierre las ventanas y las puertas.
- El aparato sigue funcionando aunque se haya alcanzado la humedad objetivo. Para proteger los componentes del aparato, la deshumidificación continúa durante 3 minutos aprox. después de alcanzar la humedad ambiental objetivo.

## En la pantalla se muestra un mensaje de error:

Indicación	Problema	Solución
<b>E2</b>	Sensor de humedad defectuoso	Contactar con el servicio de atención al cliente
<b>LO</b>	Humedad ambiente <20 %	El deshumidificador de aire se apaga como autoprotección
<b>HI</b>	Humedad ambiente >90 %	El deshumidificador de aire se apaga como autoprotección
<b>CL</b>	Protección contra bajas temperaturas: temperatura ambiente <5 °C	No utilice el aparato en espacios con una temperatura inferior a 5 °C.
<b>CH</b>	Protección contra altas temperaturas: temperatura ambiente >38 °C	No utilice el aparato en espacios con una temperatura superior a 38 °C.
<b>FL</b>	Depósito de agua lleno, no colocado o colocado incorrectamente	Vaciar el depósito de agua o colocarlo correctamente

## 10. ELIMINACIÓN

Para proteger el medioambiente, el aparato no se deberá desecharse al final de su vida útil junto con la basura doméstica. Lo puede eliminar en los puntos de recogida adecuados disponibles en su zona. Respete las normas locales referentes a la eliminación de residuos. Deseche este aparato de acuerdo con la Directiva de la Unión Europea sobre Residuos de Aparatos Eléctricos y Electrónicos (RAEE). Para más información, póngase en contacto con la autoridad municipal competente en materia de eliminación de residuos. Puede obtener información sobre los puntos de recogida de electrodomésticos viejos dirigiéndose, p. ej., a su administración local o municipal, a las empresas locales de eliminación de residuos o a su distribuidor.



## 11. DATOS TÉCNICOS

Modelo	LE 250
Tensión de red/potencia	AC 220-240 V, 50 Hz / 330 W (30 °C, 80 % HR)
Medidas (largo x ancho x alto)	23,5 x 35,0 x 58,0 cm
Peso en vacío	14,5 kg
Tamaño de la habitación recomendado	de hasta 60 m <sup>2</sup>
Capacidad del depósito	4,0 l
Potencia de deshumidificación	20 l / 24 h (30 °C, 80 % HR)
Refrigerante	R-290 (gas propano), 55 g
Diagrama de cableado	Consulte la última página de estas instrucciones de uso

## 12. GARANTÍA

Encontrará más información sobre la garantía y sus condiciones en el folleto de garantía suministrado.



Prima della messa in funzione leggere attentamente le presenti istruzioni per l'uso. Attenersi alle avvertenze e indicazioni di sicurezza. Conservare le istruzioni per l'uso per riferimento futuro. Rendere accessibili le istruzioni per l'uso ad altri utenti. In caso di cessione del dispositivo consegnare anche le istruzioni per l'uso.

## ▲ AVVERTENZA

- Questo dispositivo è destinato solo a uso domestico/privato e non commerciale.
- Questo dispositivo può essere utilizzato da ragazzi di età superiore a 8 anni e da persone con ridotte capacità fisiche, percettive o mentali, o non in possesso della necessaria esperienza e conoscenza, esclusivamente sotto supervisione oppure se sono stati istruiti in merito alle misure di sicurezza e comprendono i rischi ad esse correlati.
- I bambini non devono giocare con il dispositivo.
- La pulizia e la manutenzione a cura dell'utente non devono essere eseguite da bambini, a meno che non siano sorvegliati.
- Prima di trasportare e/o pulire il dispositivo, staccare la spina quando non è in uso.
- Posizionare il dispositivo su una superficie stabile e piana in modo che vi sia uno spazio libero di 50 cm su tutti i lati.
- Pulire il dispositivo solo nel modo indicato. Non deve in nessun caso penetrare liquido nell'unità di ventilazione.
- Non utilizzare detergenti contenenti solventi.
- Se il cavo di alimentazione è danneggiato, richiederne la sostituzione al produttore, al Servizio clienti o a un tecnico ugualmente qualificato per evitare qualsiasi rischio.

## INDICE

1. Fornitura .....	40	6.8 Funzione di sbrinamento.....	44
2. Spiegazione dei simboli.....	40	6.9 Svuotamento del serbatoio dell'acqua .....	45
3. Uso conforme .....	40	6.10 Tubo per condensa .....	45
4. Avvertenze e indicazioni di sicurezza .....	40	7. Pulizia, cura e manutenzione.....	45
5. Descrizione del dispositivo.....	42	7.1 Pulizia del corpo .....	45
6. Utilizzo .....	43	7.2 Pulizia del serbatoio dell'acqua .....	45
6.1 Posizionamento del deumidificatore.....	43	7.3 Pulizia del filtro aria .....	46
6.2 Accensione/spengimento del deumidificatore.....	43	8. Accessori e parti di ricambio.....	46
6.3 Impostazione della velocità di ventilazione.....	43	9. Che cosa fare in caso di problemi? .....	46
6.4 Impostazione della modalità di deumidificazione.....	43	10. Smaltimento .....	46
6.5 Impostazione della modalità speciale.....	44	11. Dati tecnici.....	47
6.6 Impostazione del timer .....	44	12. Garanzia .....	47
6.7 Indicatore di umidità .....	44		





## 1. FORNITURA

Controllare l'integrità esterna della confezione e la completezza del contenuto. Prima dell'uso assicurarsi che il dispositivo e gli accessori non presentino nessun danno palese e che il materiale di imballaggio sia stato rimosso. In caso di dubbio, non utilizzare il prodotto e consultare il proprio rivenditore o contattare il Servizio clienti indicato.

- 1 deumidificatore
- 1 tubo per condensa

## 2. SPIEGAZIONE DEI SIMBOLI

I seguenti simboli sono utilizzati nelle istruzioni per l'uso, sull'imballo e sulla targhetta del dispositivo:

 <b>PERICOLO</b> Questo simbolo indica che questo dispositivo utilizza un refrigerante infiammabile. Se il refrigerante non è a tenuta ed è esposto a una fonte di ignizione esterna, sussiste il pericolo di incendio.
 <b>PERICOLO</b> Identifica un pericolo imminente. Se non evitato, provoca lesioni gravi o mortali.
 <b>AVVERTENZA</b> Identifica un possibile pericolo. Se non evitato, può provocare lesioni gravi o mortali.
 <b>ATTENZIONE</b> Identifica un possibile pericolo. Se non evitato, può provocare lesioni leggere o di lieve entità.
 <b>AVVISO</b> Identifica una situazione potenzialmente dannosa. Se non evitata, può danneggiare l'impianto o altri oggetti nelle sue vicinanze.

 <b>Informazioni sul prodotto</b> Indicazione di informazioni importanti
 <b>Leggere le istruzioni</b>
 <b>Consultare le istruzioni per l'uso</b>
 <b>Marcatura CE</b> Il presente prodotto soddisfa i requisiti delle direttive europee e nazionali vigenti.
 <b>Separare il prodotto e i componenti dell'imballaggio e smaltirli secondo le norme comunali.</b>
 <b>Il dispositivo elettrico non deve essere smaltito nei rifiuti domestici</b>
 <b>Produttore</b>



Etichetta di identificazione del materiale di imballaggio.  
A = abbreviazione del materiale,  
B = codice materiale:  
1-7 = plastica,  
20-22 = carta e cartone



I prodotti sono comprovatamente conformi ai requisiti delle normative tecniche dell'UEE



Marchio UKCA (valutazione di conformità nel Regno Unito)



Simbolo importatore



Indicatore di manutenzione; leggere il manuale tecnico



Conservare in posizione verticale



Superficie minima della stanza



Sicurezza verificata in base ai requisiti della legge sulla sicurezza dei prodotti (German Product Safety Act)

## 3. USO CONFORME

Il deumidificatore è destinato esclusivamente alla deumidificazione dell'aria in ambienti chiusi, esclusi ambienti umidi e cantine non ventilate. Il deumidificatore è concepito unicamente per l'uso privato. Non utilizzare il dispositivo nelle immediate vicinanze di vasche da bagno e docce.

### AVVERTENZA

Consultare il proprio medico prima di utilizzare il deumidificatore in caso di patologie polmonari o delle vie respiratorie. Il dispositivo è concepito solo per l'uso descritto nelle presenti istruzioni per l'uso. Il produttore non è da ritenersi responsabile in caso di danni riconducibili a un uso non conforme o sconsigliato.

## 4. AVVERTENZE E INDICAZIONI DI SICUREZZA

### AVVERTENZA

Pericolo di soffocamento! Tenere i bambini lontani dal materiale di imballaggio.

### Scossa elettrica

### AVVERTENZA

Come qualsiasi apparecchio elettrico, anche questo deumidificatore deve essere manipolato con attenzione e cautela al fine di evitare il rischio di scosse elettriche.

- Pertanto, utilizzare il dispositivo esclusivamente con la tensione di rete e la frequenza indicate su di esso (la targhetta si trova accanto al cavo di alimentazione dell'apparecchio).
- Non azionare mai il dispositivo se il dispositivo stesso o gli accessori presentano danni visibili o sono caduti. Non rimettere in funzione un dispositivo difettoso, ma rivolgersi al Servizio clienti Beurer.
- Collegare il dispositivo esclusivamente a una presa con protezione contro correnti di guasto (pericolo di scossa elettrica).



- Estrarre l'alimentatore in caso di malfunzionamenti, prima della pulizia e quando il dispositivo non è in uso.
- In caso di difetti o malfunzionamenti, spegnere immediatamente il dispositivo e staccarlo dalla corrente. Non tirare il cavo o il dispositivo per estrarre la spina dalla presa. Non tenere né trasportare il dispositivo dal cavo di alimentazione. Tenere i cavi lontano dalle superfici calde.
- Spegnere sempre il dispositivo prima di estrarre la spina.
- Non estrarre mai la spina quando si hanno mani bagnate o umide.
- Tenere il dispositivo lontano da fiamme, oggetti infiammabili o esplosivi.
- Accertarsi che le aperture del deumidificatore e il cavo di alimentazione non entrino in contatto con acqua, vapore o altri liquidi.
- Non utilizzare il dispositivo in prossimità di miscele gassose infiammabili o esplosive.
- Non recuperare mai un dispositivo che è caduto in acqua. Estrarre subito la spina.
- Non esporre il dispositivo a urti e non farlo cadere.
- È necessario installare il dispositivo secondo le norme di installazione vigenti a livello locale.
- Non capovolgere o ribaltare il dispositivo.
- Non utilizzare prolunghe o adattatori.
- Non salire o sedersi sul dispositivo.
- Non inserire le dita o altri oggetti nell'uscita dell'aria **2**.
- Non toccare l'ingresso dell'aria **7** o le lamelle in alluminio del dispositivo.
- Non azionare il dispositivo se è caduto, è danneggiato o presenta segni di malfunzionamento.
- Non utilizzare sostanze chimiche per la pulizia del dispositivo.
- Assicurarsi che il dispositivo sia lontano da fiamme, oggetti infiammabili o esplosivi.
- Il dispositivo deve essere conservato in modo da evitare danni meccanici.
- Anche dopo l'uso, non rompere o bruciare il dispositivo.
- Tenere presente che i refrigeranti sono inodori.
- Le tubazioni devono essere protette da danni fisici e non devono essere installate in un locale non ventilato di dimensioni inferiori a 4 m<sup>2</sup>.
- Il dispositivo deve essere conservato in un ambiente ben ventilato, di dimensioni corrispondenti all'area specificata per il funzionamento.
- Non immergere mai il dispositivo in acqua o in altri liquidi: l'acqua non deve venire a contatto con il dispositivo o penetrare al suo interno.
- Il dispositivo non deve essere collegato alla rete elettrica tramite una presa multipla assieme ad altri dispositivi domestici.
- Non utilizzare prolunghe.
- Il dispositivo non deve essere posizionato su superfici bagnate o allagate.
- Non appendere tende o indumenti bagnati davanti all'uscita dell'aria **2**, poiché ciò causerebbe un sovraccarico del dispositivo.
- Non appendere indumenti bagnati sopra il dispositivo per evitare che l'acqua penetri al suo interno.

## Riparazione

### ⚠ AVVERTENZA

- Le riparazioni degli apparecchi elettrici devono essere effettuate esclusivamente da personale specializzato. Riparazioni non conformi possono rappresentare un grave pericolo per l'utente. Per le riparazioni rivolgersi al Servizio clienti o a un rivenditore autorizzato.
- Non smontare o aprire il dispositivo con attrezzi.

## Pericolo di incendio

### ⚠ AVVERTENZA

In caso di uso non conforme o mancato rispetto delle presenti istruzioni per l'uso, sussiste il pericolo d'incendio!

- Non coprire mai il dispositivo durante l'uso, ad esempio con una coperta, un cuscino, ecc.
- Non azionare mai il dispositivo in prossimità di benzina o altre sostanze facilmente infiammabili.
- Non posizionare mai il dispositivo in un luogo dove potrebbe essere esposto a fonti di calore.
- Non posizionare mai il dispositivo vicino a fonti di calore come radiatori, termoresistenze, stufe o altri prodotti che producono calore.
- Non posizionare mai il dispositivo in aree in cui possono essere presenti schizzi d'olio o d'acqua.
- Non posizionare mai il dispositivo in un luogo esposto alla luce solare diretta.
- Non posizionare mai il dispositivo in luoghi in cui sia esposto a vibrazioni meccaniche, urti o polvere eccessiva.
- Non posizionare mai il dispositivo in un luogo con scarsa ventilazione (ad es. in un armadio o su uno scaffale per libri).
- Non posizionare mai il dispositivo su superfici non piane.
- Evitare l'esposizione diretta ai raggi solari durante il funzionamento e la conservazione del dispositivo.



### PERICOLO

## Avvertenze sull'uso del refrigerante R-290 (gas propano)

Il dispositivo utilizza R290 (gas propano) come refrigerante. L'R-290 non ha effetti nocivi sull'ozono (ODP), ha un basso effetto serra (GWP) ed è disponibile in tutto il mondo. Grazie alle sue proprietà energetiche e di efficienza, l'R-290 è un refrigerante ideale per questo tipo di utilizzo. A causa dell'elevata infiammabilità del refrigerante, occorre osservare le seguenti precauzioni speciali.

### AVVERTENZA

Il dispositivo deve essere installato, utilizzato e conservato in un locale con una superficie superiore a 4 m<sup>2</sup>.



## ⚠ AVVERTENZA

La mancata osservanza delle seguenti avvertenze sul refrigerante può causare esplosioni, morte, lesioni o danni materiali.

- Il dispositivo è destinato esclusivamente all'uso di R-290 (gas propano) come refrigerante. Non utilizzare altri refrigeranti.
- Il circuito del fluido refrigerante è sigillato. Gli interventi di manutenzione che riguardano il refrigerante devono essere eseguiti solo da tecnici qualificati.
- Non rilasciare il refrigerante R-290 (gas propano) nell'atmosfera.
- Il refrigerante R-290 (gas propano) è infiammabile e più pesante dell'aria. Inizialmente si raccoglie nelle zone basse, ma può essere fatto circolare dai ventilatori.
- Se nella stanza è presente o si sospetta la presenza di gas propano, non consentire a personale non addestrato di cercare di individuarne la causa.
- Il refrigerante R-290 (gas propano) utilizzato nel dispositivo è inodore. L'assenza di odore non significa che non vi siano perdite di gas.
- Se si rileva una perdita di gas dal dispositivo, evacuare immediatamente tutte le persone dalla stanza. Ventilare la stanza. Non rimettere in funzione il dispositivo, ma contattare il Servizio clienti Beurer.
- Non utilizzare fiamme libere, sigarette o altre possibili fonti di ignizione nelle vicinanze del dispositivo.

## Impiego

### ⚠ ATTENZIONE

- Dopo ogni uso e prima delle operazioni di pulizia, spegnere sempre il dispositivo e staccare la spina.
- Non infilare alcun oggetto nelle aperture del dispositivo o nelle parti rotanti.
- In caso di basse temperature, il tubo per condensa **9** non deve essere portato all'esterno.
- Per evitare di spargere acqua, svuotare il serbatoio dell'acqua **1** prima di trasportare il dispositivo.
- Non inclinare il dispositivo, poiché eventuali fuoriuscite d'acqua potrebbero danneggiarlo.
- Di tanto in tanto controllare il dispositivo durante il funzionamento.
- Quando non si utilizza il dispositivo, staccare la spina.

### AVVISO

- Non posizionare oggetti sul dispositivo.
- Proteggere il dispositivo dalle temperature elevate.
- Evitare danni provocati dall'acqua utilizzando attentamente il dispositivo (ad es. danni provocati da spruzzi d'acqua su pavimenti in legno).
- Questo dispositivo è predisposto per fornire prestazioni ottimali tra 5 °C e 30 °C.
- Trasportare sempre il dispositivo in verticale, non lateralmente o in orizzontale.

## 5. DESCRIZIONE DEL DISPOSITIVO

I relativi disegni sono riportati a pagina 3.

### Dispositivo

- 1** Serbatoio dell'acqua
- 2** Uscita dell'aria
- 3** Unità di comando con indicatori LED
- 4** Impugnatura

**5** Indicatore di umidità

**6** Filtro aria

**7** Ingresso dell'aria

**8** Apertura per il tubo per condensa

**9** Tubo per condensa

**10** Ruote

### Display

**11** Simbolo timer

(si accende quando il timer è acceso)

**12** Simbolo notte

(si accende quando è attivata la modalità notturna)

**13** Simbolo di asciugatura biancheria

(si accende quando è attivata la modalità di asciugatura biancheria)

**14** Simbolo modalità automatica

(si accende quando è attivata la modalità automatica)

**15** Simbolo di funzionamento continuo

(si accende quando è attivata la deumidificazione continua)

**16** Simbolo dell'umidità desiderata

(si accende quando è possibile impostare l'umidità desiderata)

**17** Simbolo ON/OFF

(si accende quando il dispositivo è in standby)

**18** Velocità di ventilazione bassa

(si accende quando è impostata la velocità di ventilazione bassa)

**19** Velocità di ventilazione alta

(si accende quando è impostata la velocità di ventilazione alta)

**20** Simbolo del livello dell'acqua

(si accende quando il serbatoio dell'acqua è pieno e deve essere svuotato oppure quando non è inserito)

### Pulsanti

**21** Pulsante ON/OFF

(accensione/spegnimento del dispositivo)

**22** Pulsante umidità dell'aria

(impostazione dell'umidità desiderata)

**23** Pulsante velocità di ventilazione

(impostazione velocità di ventilazione bassa e alta)

**24** Pulsante auto

(impostazione della modalità automatica)

**25** Pulsante notte/asciugatura biancheria











(impostazione della modalità notturna/modalità di asciugatura biancheria)

**26** Pulsante timer

(impostazione della durata del timer)

## 6. UTILIZZO

### Panoramica sull'utilizzo

<b>PASSO 1</b> Posizionamento del deumidificatore ↳ (capitolo 6.1)	
<b>PASSO 2</b> Accensione del deumidificatore ↳ (capitolo 6.2)	
<b>PASSO 3</b> Selezione della velocità di ventilazione ↳ (capitolo 6.3)	 bassa  alta
<b>PASSO 4</b> Selezione della modalità di deumidificazione ↳ (capitolo 6.4)	 deumidificazione continua  deumidificazione con umidità desiderata
<b>PASSO 5 (opzionale)</b> Impostazione della modalità speciale ↳ (capitolo 6.5)	 Modalità di asciugatura biancheria  Modalità notturna  Modalità automatica
<b>PASSO 6 (opzionale)</b> Impostazione del timer ↳ (capitolo 6.6)	 1-24 ore

#### 6.1 Posizionamento del deumidificatore

1. Non togliere l'involucro di cellophane ed estrarre il dispositivo tirandolo verso l'alto.
2. A questo punto, rimuovere tutti gli involucri. Srotolare completamente il cavo di alimentazione per evitare un surriscaldamento.
3. Prima dell'uso controllare la presenza di danni sul dispositivo, la spina e il cavo.
4. Posizionare il dispositivo su una base piana, solida e impermeabile, per evitare vibrazioni e rumori.

5. Posizionare il deumidificatore in modo che vi sia uno spazio libero di 50 cm su tutti i lati. Non utilizzare fiamme libere, sigarette o altre possibili fonti di ignizione nelle vicinanze del dispositivo.
6. Assicurarsi che l'uscita dell'aria [2] e l'ingresso dell'aria [7] del dispositivo non siano mai bloccati.
7. Inserire la spina in una presa di corrente adeguata. Posare il cavo di alimentazione in modo che nessuno possa inciampare.
8. Prima della prima messa in funzione, lasciare il dispositivo in posizione verticale per almeno 24 ore. Se il dispositivo è inclinato di oltre 45°, lasciarlo in posizione verticale per almeno 24 ore prima della messa in funzione.

 Se il dispositivo cade oppure se si cambia la posizione del dispositivo, è necessario tenerlo a riposo per almeno 24 ore in posizione verticale. Non posizionare il dispositivo in luoghi in cui possono fuoriuscire gas infiammabili. Il dispositivo deve essere utilizzato in locali con superficie superiore a 4 m<sup>2</sup>.

#### 6.2 Accensione/spegnimento del deumidificatore

1. Per accendere il deumidificatore, premere il pulsante ON/OFF [21].  
↳ Si accendono la velocità di ventilazione bassa [18] e il simbolo dell'umidità desiderata [16].
2. Per spegnere il deumidificatore, premere nuovamente il pulsante ON/OFF [21].  
↳ Tutti i LED tranne il simbolo ON/OFF [17] si spengono.

#### 6.3 Impostazione della velocità di ventilazione

Il deumidificatore dispone di due velocità di ventilazione: una velocità di ventilazione bassa [18] e una alta [19].

 Non selezionabile quando il deumidificatore è in modalità notturna o di asciugatura biancheria.

- Per commutare tra velocità di ventilazione bassa [18] e alta [19], premere il pulsante velocità di ventilazione [23] sul deumidificatore acceso.  
↳ Sul display viene visualizzata la velocità di ventilazione attualmente impostata [18] o [19].

#### 6.4 Impostazione della modalità di deumidificazione

Il dispositivo è dotato di due livelli di deumidificazione.

- **Deumidificazione continua**
- **Deumidificazione con umidità desiderata**

##### Deumidificazione continua

Con la deumidificazione continua, l'ambiente viene deumidificato ininterrottamente.

- Per attivare la deumidificazione continua, premere il pulsante umidità dell'aria [22] finché sul display non compare "--". Il simbolo di funzionamento continuo [15] si accende.

##### Deumidificazione con umidità desiderata

Con la deumidificazione con umidità desiderata, l'ambiente viene deumidificato fino al raggiungimento del valore impostato (ad es. umidità dell'aria del 50%). Quando il valore impostato viene raggiunto, la deumidificazione viene interrotta.

 La deumidificazione con umidità desiderata funziona solo in questa modalità o in modalità notturna.

1. Se non sono state selezionate modalità, è possibile selezionare liberamente l'umidità desiderata e la velocità di ventilazione.
2. Con il pulsante umidità dell'aria **22** selezionare l'umidità dell'aria desiderata (selezionabile tra 30-80%, con incrementi del 5%). Il simbolo dell'umidità desiderata **16** si accende. Se durante la selezione si supera l'80%, sul display viene visualizzato "--" e il dispositivo funziona di nuovo in deumidificazione continua.
3. Inoltre, con il pulsante velocità di ventilazione **23** è possibile scegliere tra velocità di ventilazione bassa e alta. Il simbolo della velocità di ventilazione **18** o **19** si accende.

## 6.5 Impostazione della modalità speciale

Il dispositivo dispone di tre modalità speciali opzionali che possono essere selezionate a piacere.

- **Modalità notturna**
- **Modalità di asciugatura biancheria per gli indumenti**
- **Modalità automatica**

### Modalità notturna

In modalità notturna, viene impostata automaticamente la velocità di ventilazione bassa **18** e tutti i LED e i suoni dei tasti vengono disattivati, per un sonno tranquillo e riposante. In modalità notturna l'umidità desiderata è sempre impostabile.

- Per attivare la modalità notturna, premere il pulsante notte/asciugatura biancheria **25**.

↳ Il simbolo notte **12** si illumina per 3 secondi, quindi si attenua. Tutti gli altri LED e i suoni dei pulsanti sono disattivati.

### Modalità di asciugatura biancheria per gli indumenti

Il dispositivo è dotato di una speciale modalità di asciugatura biancheria da utilizzare nel caso in cui si desideri far asciugare gli indumenti in casa e contrastare l'umidità che si viene a creare nell'aria. Inoltre, gli indumenti possono asciugarsi più rapidamente.

Nella modalità di asciugatura biancheria vengono impostate automaticamente la velocità di ventilazione alta **19** e la deumidificazione continua. Non è possibile impostare l'umidità dell'aria desiderata.

### **⚠ AVVERTENZA**

Pericolo di scossa elettrica! Non appoggiare la biancheria sul dispositivo. Non appendere la biancheria sopra il dispositivo, poiché l'acqua potrebbe penetrare al suo interno causando un cortocircuito.

Posizionare il dispositivo in modo che vi sia uno spazio libero di almeno 50 cm da tutti i lati. Tenere la stanza chiusa (incluse porte e finestre).

1. Per attivare la modalità di asciugatura biancheria, premere due volte il pulsante notte/asciugatura biancheria **25**.

↳ Sul display si accende il simbolo di asciugatura biancheria **13**.

2. Per disattivare nuovamente la modalità di asciugatura biancheria, premere una volta il pulsante notte/asciugatura biancheria **25**.

↳ Il simbolo di asciugatura biancheria **13** sul display si spegne. Il dispositivo passa all'impostazione "Deumidificazione con umidità desiderata".

### Modalità automatica

In modalità automatica, l'aria della stanza viene deumidificata automaticamente in modo da mantenere un'umidità compresa tra il 45% e il 55%.

1. Per attivare la modalità automatica, premere il pulsante auto **24**. Il simbolo modalità automatica **14** si accende.
2. Per commutare tra velocità di ventilazione bassa **18** e alta **19**, premere il pulsante velocità di ventilazione **23** sul deumidificatore acceso.
3. Per disattivare la modalità automatica, premere di nuovo il pulsante auto **24**. Il simbolo modalità automatica **14** si spegne.

## 6.6 Impostazione del timer

Il deumidificatore è dotato di una funzione timer grazie alla quale è possibile stabilire dopo quante ore il dispositivo si spegne o si accende automaticamente.

1. Con il pulsante timer **26** selezionare la durata del timer desiderata (selezionabile tra 1 e 24 ore, a intervalli di 1 ora). Sul display viene visualizzata la durata del timer attualmente impostata. Non appena la durata del timer impostata lampeggia cinque volte sul display, la durata del timer è confermata e il simbolo del timer **11** si accende. Dopo aver confermato la durata del timer, sul display viene nuovamente visualizzata l'umidità attuale.
2. Per visualizzare la durata residua del timer, premere il pulsante timer **26**. Sul display viene visualizzata brevemente la durata residua del timer (in ore), trascorsa la quale il deumidificatore si spegne automaticamente.
3. Per disattivare il timer, premere più volte il pulsante timer **26** finché sul display non viene visualizzato "00".

### Tempo di spegnimento:

Per impostare il tempo di spegnimento, premere il pulsante timer **26** mentre il dispositivo è in funzione. Al termine del tempo selezionato, il dispositivo si spegne.

### Tempo di accensione:

Per impostare il tempo di accensione, premere il pulsante timer **26** con il dispositivo spento. Al termine del tempo selezionato, il dispositivo si accende.

## 6.7 Indicatore di umidità

L'indicatore di umidità **5** visualizza l'umidità ambiente attuale sul dispositivo.

Umidità bassa <45% = indicatore di umidità blu

Umidità ottimale 45-65% = indicatore di umidità verde

Umidità elevata >65% = indicatore di umidità rosso

## 6.8 Funzione di sbrinamento

Se il dispositivo viene azionato in un ambiente con temperature basse, al suo interno può formarsi brina. Per garantire un funzionamento corretto, il deumidificatore è dotato di una funzione di sbrinamento.

A una temperatura compresa tra 5 °C e 16 °C, il dispositivo avvia automaticamente la funzione di sbrinamento per 10 minuti.

↳ Durante lo sbrinamento, sul display lampeggia il simbolo ON/OFF **17**.

Trascorsi i 10 minuti, il dispositivo continua a funzionare normalmente per 60 minuti.



Non spegnere il dispositivo durante lo sbrinamento e non tentare di accelerare il processo di sbrinamento.

## 6.9 Svotamento del serbatoio dell'acqua

Quando il serbatoio dell'acqua **1** è pieno, il simbolo del livello dell'acqua **20** si illumina di rosso e il dispositivo disattiva automaticamente il funzionamento. Viene emesso un segnale acustico (tranne in modalità notturna) e sul display compare il messaggio "FL".

Per svuotare il serbatoio dell'acqua **1**, procedere nel modo seguente:

1. Premere il pulsante ON/OFF **21** per spegnere il deumidificatore.  
↳ Tutti i LED tranne il simbolo ON/OFF **17** si spengono.

2. Tirare indietro con cautela il serbatoio dell'acqua **1** afferrandolo per le impugnature laterali.
3. Svuotare il serbatoio dell'acqua **1** attraverso l'apposito scarico.

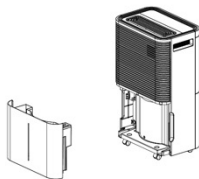

4. Controllare la mobilità del galleggiante prima di rimontare il serbatoio. Il galleggiante non deve essere bloccato. Se il galleggiante è bloccato, sul display può apparire un'indicazione di livello dell'acqua erronea ("FL" a indicare che il serbatoio dell'acqua è pieno).

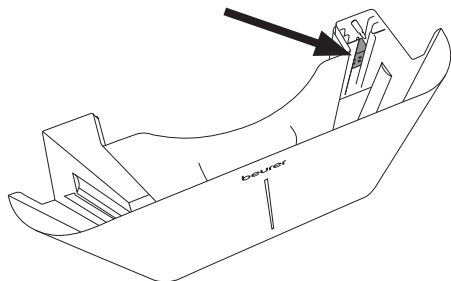

5. Infine reinserire il serbatoio dell'acqua **1** nel dispositivo.

## 6.10 Tubo per condensa

In caso di funzionamento continuo, collegare il tubo per condensa **9** in dotazione al dispositivo. L'acqua di condensa può defluire automaticamente in un recipiente di raccolta sufficientemente grande o in uno scarico idoneo.

### ⚠ ATTENZIONE

- Non ostruire mai l'uscita del tubo per condensa, altrimenti l'acqua di condensa rifluisce nel serbatoio **1**.
- Non piegare il tubo per condensa **9**.
- Accertarsi che tra l'apertura per il tubo per condensa **8** e lo scarico vi sia una pendenza sufficiente a far defluire l'acqua di condensa. Assicurarsi che l'estremità del tubo per condensa sia disposta in piano sul terreno.
- Il tubo per condensa **9** deve essere collegato correttamente all'apertura **8** sul dispositivo.
- Non piegare il tubo per condensa **9**.
- L'apertura per il tubo per condensa **8** deve essere sempre chiusa saldamente con il tappo in silicone quando non è collegato un tubo per condensa.

1. Tirare il tubo per condensa **9** in modo da distenderlo.

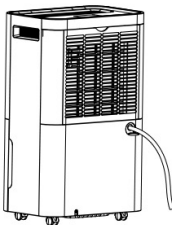

2. Estrarre il tappo in silicone sul retro del dispositivo.
3. Inserire un'estremità del tubo per condensa nell'apertura rotonda **8** sul dispositivo.
4. Disporre l'altra estremità del tubo per condensa in uno scarico.
5. Se si desidera raccogliere nuovamente la condensa nel serbatoio dell'acqua **1**, estrarre il tubo per condensa e reinserire il tappo in silicone nel dispositivo.

## 7. PULIZIA, CURA E MANUTENZIONE

### ⚠ AVVERTENZA

- Prima di procedere alla pulizia e alla manutenzione, accertarsi che la spina del dispositivo sia scollegata dalla presa!
- Conservare sempre il dispositivo nell'imballo originale. Conservare il dispositivo esclusivamente in posizione verticale. Non appoggiare oggetti sul dispositivo.
- Conservare il dispositivo in un ambiente ben ventilato di almeno 4 m<sup>2</sup>.
- Conservare il dispositivo in un luogo asciutto, al riparo dal gelo e dal calore.
- Prima di riporre il dispositivo pulirlo e lasciarlo asciugare completamente.
- Il dispositivo deve essere conservato in un ambiente privo di fonti di calore continue (ad es. fiamme libere, apparecchiature a gas in funzione o riscaldatori elettrici in funzione).

Questo dispositivo contiene refrigerante R290. La quantità di refrigerante è inferiore a 1 kg e si trova in un circuito di raffreddamento chiuso. La manutenzione può essere eseguita solo da tecnici qualificati o dal personale di assistenza Beurer. Se il dispositivo viene utilizzato correttamente e il circuito del refrigerante non è danneggiato, non è necessario rabboccare il refrigerante.

Una pulizia regolare è la premessa indispensabile per garantire l'igiene e il perfetto funzionamento. Il serbatoio dell'acqua del deumidificatore deve essere svuotato completamente e pulito a fondo se il dispositivo è rimasto fermo per più di 3 giorni. In caso di scarsa igiene e pulizia, possono formarsi batteri, alghe o funghi nell'acqua.

### 7.1 Pulizia del corpo

Pulire il deumidificatore con un panno leggermente inumidito. Per la pulizia non utilizzare solventi né altri detersivi aggressivi o prodotti abrasivi che potrebbero danneggiare la superficie. Evitare che penetri umidità all'interno del dispositivo.

### 7.2 Pulizia del serbatoio dell'acqua

1. Rimuovere il serbatoio dell'acqua tirandolo delicatamente all'indietro come mostrato in figura.
2. Pulire il serbatoio dell'acqua ogni 2 settimane con acqua pulita. In caso di utilizzo intensivo, è necessario pulire il serbatoio dell'acqua a intervalli più brevi. Eliminare i depositi nel serbatoio dell'acqua con una spazzola di plastica.

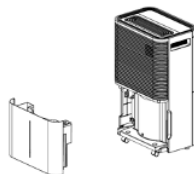

## 7.3 Pulizia del filtro aria

### AVVISO

Si consiglia di pulire il filtro aria **6** ogni 14 giorni, poiché la polvere può depositarsi e limitare il flusso d'aria. Non azionare il dispositivo senza il filtro aria **6** inserito.

1. Rimuovere il filtro aria **6**.

2. In caso di sporco leggero, utilizzare la spazzola dell'aspirapolvere per rimuovere con attenzione i residui di polvere dal filtro.

3. In caso di sporco più ostinato, immergere il filtro aria **6** in acqua calda a circa 40 °C. Quindi lavarlo delicatamente con un detergente neutro.

4. Lasciar asciugare completamente il filtro aria **6** prima di rimontarlo sul dispositivo. Non montare mai il filtro aria **6** umido o bagnato.

5. Rimontare il filtro aria **6** sul dispositivo con la relativa copertura.

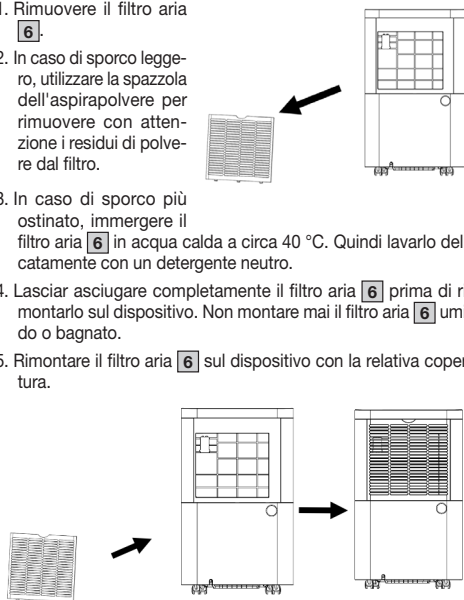

## 8. ACCESSORI E PARTI DI RICAMBIO

Per l'acquisto di accessori e parti di ricambio visitare [www.beurer.com](http://www.beurer.com) o rivolgersi al Servizio Clienti del proprio Paese (consultare l'elenco con gli indirizzi). Inoltre, gli accessori e le parti di ricambio sono disponibili anche in commercio.

Denominazione	Cod. articolo o cod. ordine
Copertura in plastica con filtro	110.104
Serbatoio dell'acqua	110.099
Tube per condensa	110.106
Coperchio serbatoio acqua	110.100

## 9. CHE COSA FARE IN CASO DI PROBLEMI?

### Il dispositivo non funziona:

- Il dispositivo non è collegato alla corrente. Inserire la spina e accendere il dispositivo.
- Il dispositivo si è spento per motivi di sicurezza. Prima di riaccenderlo, è necessario pulirlo e riempirlo. Quindi riaccenderlo.

## La deumidificazione viene interrotta autonomamente:

- Il serbatoio dell'acqua è pieno. Svuotare il serbatoio dell'acqua e in seguito riavviare il dispositivo.
- Il serbatoio dell'acqua non è stato inserito correttamente. Inserire il serbatoio dell'acqua nella posizione corretta.
- Il filtro aria è otturato. Pulire il filtro aria **6**.
- Il dispositivo potrebbe eseguire uno sbrinamento automatico. Durante la funzione di sbrinamento non avviene la deumidificazione.

### Il dispositivo non funziona appieno:

- L'ambiente è troppo grande. Il dispositivo è consigliato per l'uso in ambienti fino a 60 m<sup>2</sup>.
- Il filtro aria è otturato. Pulire il filtro aria **6**.
- L'ingresso **7** o l'uscita **2** dell'aria sono bloccati. Assicurarsi che l'ingresso dell'aria **7** e l'uscita dell'aria **2** non siano bloccati.
- C'è troppo ricambio d'aria nell'ambiente. Chiudere le finestre e le porte.
- Il dispositivo continua a funzionare anche se è stata raggiunta l'umidità desiderata. Per proteggere i componenti del dispositivo, la deumidificazione continua per circa 3 minuti anche dopo il raggiungimento dell'umidità dell'aria desiderata.

### Sul display viene visualizzato un messaggio di errore:

Indicatore	Problema	Soluzione
<b>E2</b>	Sensore di umidità difettoso	Contattare il Servizio clienti
<b>LO</b>	Umidità ambiente < 20%	Il deumidificatore si spegne per autoprotezione
<b>HI</b>	Umidità ambiente > 90%	
<b>CL</b>	Protezione da basse temperature: temperatura ambiente < 5 °C	Non utilizzare il dispositivo in ambienti con temperature inferiori a 5 °C.
<b>CH</b>	Protezione da temperature elevate: temperatura ambiente > 38 °C	Non utilizzare il dispositivo in ambienti con temperature superiori a 38 °C.
<b>FL</b>	Serbatoio dell'acqua pieno, non inserito o inserito in modo errato	Svuotare il serbatoio dell'acqua o inserirlo correttamente

## 10. SMALTIMENTO

A tutela dell'ambiente, al termine del suo ciclo di vita il dispositivo non deve essere smaltito nei rifiuti domestici, ma conferito negli appositi centri di raccolta. Attenersi alle norme locali vigenti per lo smaltimento dei materiali. Smaltire il dispositivo secondo la direttiva europea sui rifiuti di apparecchiature elettriche ed elettroniche (RAEE). In caso di dubbi, rivolgersi agli enti comunali responsabili in materia di smaltimento. Informazioni sui punti di raccolta per apparecchi usati vengono fornite ad es. dai comuni, dalle società di smaltimento locali e dai rivenditori.



## 11. DATI TECNICI

Modello	LE 250
Tensione di rete / potenza	AC 220-240 V, 50 Hz / 330 W (30°C, 80% rH)
Dimensioni (Lu x La x A)	23,5 x 35,0 x 58,0 cm
Peso a vuoto	14,5 kg
Dimensione ambiente consigliata	fino a 60 m <sup>2</sup>
Capacità del serbatoio	4,0 l
Prestazioni di deumidificazione	20 l / 24 h (30°C, 80% rH)
Fluido refrigerante	R-290 (gas propano), 55 g
Schema di cablaggio	Vedere l'ultima pagina delle presenti istruzioni per l'uso

## 12. GARANZIA

Per ulteriori informazioni sulla garanzia e sulle condizioni di garanzia, consultare la scheda di garanzia fornita.



**Bu kullanım kılavuzunu dikkatlice okuyun. Uyarılara ve güvenlik yönergelerine uyun. Bu kullanım kılavuzunu ileride başvurmak üzere saklayın. Diğer kullanıcıların da kullanım kılavuzuna erişebilmesini sağlayın. Cihazı başkalarına verirken kullanım kılavuzunu da birlikte verin.**

## ⚠ UYARI

- Bu cihaz ticari kullanıma uygun değildir, yalnızca evde/kişisel amaçlarla kullanılmak üzere tasarlanmıştır.
- Bu cihaz, 8 yaş ve üzeri çocuklar ve fiziksel, algısal ve akli becerileri kısıtlı veya tecrübesi ve bilgisi yetersiz olan kişiler tarafından ancak gözetim altında veya cihazın emniyetli kullanımı hakkında bilgilendirilmiş olmaları ve cihazın kullanımı sonucu ortaya çıkabilecek tehlikelerin bilincinde olmaları koşuluyla kullanılabilir.
- Çocuklar cihazla oynamamalıdır.
- Temizlik ve kullanıcı bakımı, gözetim altında olmadıkları sürece çocuklar tarafından yapılmamalıdır.
- Cihazı kullanmadığınızda, cihazı taşımadan ve/veya temizlemeden önce elektrik fişini prizden çekin.
- Cihazı düz ve dengeli bir yüzey üzerine etrafında her yönden 50 cm boşluk kalacak şekilde yerleştirin.
- Cihazı yalnızca belirtilen şekilde temizleyin. Fan ünitesine kesinlikle sıvı girmemelidir.
- Çözücü maddeler içeren temizlik malzemeleri kullanmayın.
- Elektrik kablosunun hasar görmesi halinde tehlikeli durumların oluşmasını önlemek amacıyla kablo; üretici, üreticinin müşteri hizmetleri veya benzeri kalifiye bir kişi tarafından değiştirilmelidir.

## İÇİNDEKİLER

1. Teslimat kapsamı.....	49	6.8 Buz çözme fonksiyonu.....	53
2. İşaretlerin açıklaması.....	49	6.9 Su tankının boşaltılması.....	53
3. Amacına uygun kullanım.....	49	6.10 Kondensat hortumu.....	54
4. Uyarılar ve güvenlik yönergeleri.....	49	7. Temizlik, bakım ve onarım.....	54
5. Cihaz açıklaması.....	51	7.1 Gövdenin temizlenmesi.....	54
6. Kullanım.....	51	7.2 Su tankının temizlenmesi.....	54
6.1 Hava kurutucunun yerleştirilmesi.....	52	7.3 Hava filtresinin temizlenmesi.....	54
6.2 Hava kurutucunun açılması/kapatılması.....	52	8. Aksesuarlar ve yedek parçalar.....	55
6.3 Fan hızının ayarlanması.....	52	9. Sorunların giderilmesi.....	55
6.4 Nem alma modunun ayarlanması.....	52	10. Bertaraf etme.....	55
6.5 Özel modun ayarlanması.....	52	11. Teknik veriler.....	55
6.6 Zamanlayıcının ayarlanması.....	53	12. Garanti.....	55
6.7 Hava nemi göstergesi.....	53		



## 1. TESLİMAT KAPSAMI

Teslimat kapsamını kontrol ederek karton ambalajın dıştan hasar görmemiş ve içeriğin eksiksiz olduğundan emin olun. Cihazı kullanmadan önce, cihazda ve aksesuarlarında görünür hasarlar olmadığından ve tüm ambalaj malzemelerinin çıkarıldığından emin olun. Şüpheli durumlarda kullanmayın ve satıcınıza veya belirtilen müşteri hizmetleri adresine başvurun.

- 1 Hava kurutucu
- 1 Kondensat hortumu

## 2. İŞARETLERİN AÇIKLAMASI

Cihazın üzerinde, kullanım kılavuzunda, ambalajında ve tip etiketinde aşağıdaki sembeler kullanılmıştır:

	<b>TEHLİKE</b> Bu sembol, bu cihazın yanıcı soğutucu madde kullandığını belirtir. Soğutucu maddenin sızması ve harici bir tutuşma kaynağına maruz kalması halinde yangın tehlikesi mevcuttur.
	<b>TEHLİKE</b> Doğrudan tehdit edici bir tehlikeyi belirtir. Önlenmemesi ağır yaralanmalara veya ölüme yol açabilir.
	<b>UYARI</b> Olası bir tehlikeyi belirtir. Önlenmemesi ölüme veya ağır yaralanmalara yol açabilir.
	<b>DİKKAT</b> Olası bir tehlikeyi belirtir. Önlenmemesi durumunda hafif veya ufak yaralanmalar meydana gelebilir.
	<b>NOT</b> Olası bir zararlı durumu belirtir. Önlenmemesi cihazın veya çevresindekilerin zarar görmesine yol açabilir.

	<b>Ürün bilgisi</b> Önemli bilgilere yönelik uyarı
	Talimatı okuyun
	Kullanım kılavuzuna başvurun
	<b>CE işareti</b> Bu ürün, yürürlükteki Avrupa Birliği yönergelerinin ve ulusal yönergelerin gerekliliklerini karşılamaktadır.
	Ürünü ve ambalaj bileşenlerini ayırın ve belediye kurallarına uygun olarak bertaraf edin.
	(Elektrikli) cihazlar, evsel atıklar ile birlikte bertaraf edilemez
	Üretici



Ambalaj malzemesinin tanımlanması için kullanılan işaret.

A = Malzeme kısaltması,  
B = Malzeme numarası:  
1-7 = Plastikler,  
20-22 = Kağıt ve karton



Ürünler, AEB'nin belirlediği teknik kuralların gerektirdiği şartlara kesin bir şekilde uymaktadır



Birleşik Krallık için Uygunluk Değerlendirmesi Yapıldı İşareti



İthalatçı simgesi



Bakım göstergesi; teknik el kitabını okuyun



Dik konumda saklayın



Minimum oda alanı



Cihazların güvenliği Ürün Güvenliği Yasası uyarınca test edilmiştir (German Product Safety Act)

## 3. AMACINA UYGUN KULLANIM

Hava kurutucu, yoğun nemli odalar ve havalandırmaz bodrumlar hariç olmak üzere sadece kapalı iç mekanlardaki havanın nemini almak için tasarlanmıştır. Hava kurutucu sadece kişisel kullanım için tasarlanmıştır. Cihazı banyo küvetlerinin ve duşların hemen yakınında kullanmayın.

### UYARI

Solumun yolları veya akciğerlerle ilgili ağır bir hastalığınız varsa, hava kurutucuyu kullanmadan önce doktorunuza danışın. Cihaz sadece bu kullanım kılavuzunda açıklanan şekilde kullanılmak üzere tasarlanmıştır. Usulüne uygun olmayan ve dikkatsiz kullanım sonucu oluşan hasarlardan üretici firma sorumlu tutulamaz.

## 4. UYARILAR VE GÜVENLİK YÖNERGELERİ

### UYARI

Boğulma tehlikesi! Çocukları ambalaj malzemesinden uzak tutun.

### Elektrik çarpması

### UYARI

Elektrik çarpması nedeniyle oluşabilecek tehlikeleri önlemek amacıyla, bu hava kurutucu da elektrikli her cihaz gibi dikkatli biçimde kullanılmalıdır.

- Cihazı sadece cihaz üzerinde belirtilen şebeke gerilimi ve frekans ile çalıştırın (model etiketi, cihaz ünitesi elektrik bağlantı kablosunun yanında yer alır).
- Cihazda veya aksesuarda görünür bir hasar varsa cihazı kesinlikle kullanmayın. Arızalı bir cihazı tekrar çalıştırmayın, Beurer müşteri hizmetlerine başvurun.
- Cihaz sadece kaçak akıma karşı koruyucu özelliği olan prizlerde çalıştırılmalıdır (elektrik çarpma tehlikesi).
- Cihaz arızalandığında, cihazı temizlemeden önce ve cihazı kullanmadığınızda, fişli elektrik adaptörünü prizden çekin.
- Arıza veya fonksiyon bozukluğu durumunda cihazı hemen kapatın ve fişini prizden çekin. Fişi prizden çekerken elektrikli

kablosundan veya cihazdan tutarak çekmeyin. Cihazı elektrik kablosundan tutmayın veya bu şekilde taşımayın. Kablo ve sıcak yüzeyler arasında mesafe bırakın.

- Elektrik fişini prizden çekmeden önce her zaman cihazı kapatın.
- Elektrik fişini asla ıslak veya nemli elinizle tutarak çekmeyin.
- Cihazı ateşten, yanıcı veya patlayıcı cisimlerden uzak tutun.
- Hava kurutucudaki deliklerin ve elektrik kablosunun su, buhar veya başka sıvılarla temas etmediğinden emin olun.
- Cihazı alev alabilir veya patlayabilir gaz karışımlarının yakınında kullanmayın.
- Suya düşmüş bir cihaz kesinlikle dokunmayın. Elektrik fişini derhal prizden çekin.
- Cihazı hiçbir şekilde darbeye maruz bırakmayın ve yere düşürmeyin.
- Bu cihaz, kullanılacağı bölgede yürürlükte olan kurulum yönetmeliklerine uygun şekilde kurulmalıdır.
- Cihazı yatık duruma getirmeyin veya ters çevirmeyin.
- Uzatma kablosu veya ara fiş kullanmayın.
- Cihazın üzerine çıkmayın veya üzerine oturmayın.
- Hava çıkışına [2] parmaklarınızı veya başka cisimleri sokmayın.
- Cihazın hava girişine [7] veya alüminyum peteklerine dokunmayın.
- Cihaz düşürülmüşse, hasar görmüşse veya arıza belirtileri varsa cihazı kullanmayın.
- Cihazı kimyasallar ile temizlemeyin.
- Cihazın ateşten, yanıcı veya patlayıcı cisimlerden uzakta olduğundan emin olun.
- Cihaz, mekanik hasarların oluşmasını önleyecek şekilde saklanmalıdır.
- Cihazın kullanım ömrü dolduktan sonra bile cihazı parçalarına ayırmayın veya yakmayın.
- Soğutucu maddelerin kokusuz olduğunu unutmayın.
- Boru hatları fiziksel hasara karşı korunmalı ve 4 m<sup>2</sup>'den küçükse havalandırılmayan bir odaya kurulmamalıdır.
- Cihaz, belirtilen çalışma alanına uygun büyüklükte olan ve iyi havalandırılan bir odada saklanmalıdır.
- Cihazı asla suya veya başka bir sıvıya daldırmayın, cihazın üzerine veya içerisine su girmemelidir.
- Cihaz, diğer ev aletleriyle birlikte çoklu prize takılarak kullanılmamalıdır.
- Kablo uzatmaları kullanmayın.
- Cihaz ıslak veya su basmış yüzeylerin üzerine kurulmamalıdır.
- Hava çıkışının [2] önüne perde veya ıslak kıyafet asmayın, aksi halde cihazda aşırı yüklenme olacaktır.
- Cihazın üzerine ıslak giysiler asılmamalıdır, aksi halde cihaz su damlaması söz konusu olabilir.

## Onarım

### ⚠ UYARI

- Elektrikli cihazlar sadece uzmanlar tarafından onarılmalıdır. Usulüne uygun olmayan onarımlar, kullanıcı için ciddi tehlikeler oluşturabilir. Onarım için müşteri hizmetlerine veya yetkili bir satıcıya başvurun.
- Cihaz alet kullanarak parçalarına ayrılmalı veya açılmamalıdır.

## Yangın tehlikesi

### ⚠ UYARI

Amacına uygun olmayan kullanım veya bu kullanım kılavuzunun dikkate alınmaması gibi durumlar yangın tehlikesine yol açar!

- Bu nedenle cihazı battaniye veya yastık gibi nesnelere örterek kullanmayın.
- Cihazı hiçbir zaman benzin veya kolay alev alabilen başka maddelerin yakınında çalıştırmayın.
- Cihazı kesinlikle ısı kaynaklarına maruz kalabileceği bir yere yerleştirmeyin.
- Cihazı kesinlikle radyatörler, ısıtıcılar, fırınlar veya ısı üreten diğer ürünler gibi ısı kaynaklarının yakınına yerleştirmeyin.
- Cihazı kesinlikle üzerine yağ veya su sıçrayabilecek bir yere yerleştirmeyin.
- Cihazı kesinlikle doğrudan güneş ışığına maruz kalan bir yere yerleştirmeyin.
- Cihazı kesinlikle mekanik titreşimlere, darbelerle veya aşırı toza maruz kalacağı bir yere yerleştirmeyin.
- Cihazı kesinlikle havalandırmanın yetersiz olduğu bir yere (örn. bir dolap veya kitaplıkta) yerleştirmeyin.
- Cihazı kesinlikle düz olmayan bir yüzeyin üzerine yerleştirmeyin.
- Cihazı kullanırken ve saklarken doğrudan güneş ışığına maruz bırakılmaktan kaçınınız.



### TEHLİKE

## R-290 soğutucu madde (propan gazı) kullanımına ilişkin uyarılar

Cihazda soğutucu madde olarak R-290 (propan gazı) kullanılmaktadır. R-290 gazının ozon tabakasına (ODP) zararlı bir etkisi yoktur, düşük bir sera etkisi (GWP) mevcuttur ve dünya çapında kullanıma sunulmuştur. Verimlilik ve enerji kullanımı özellikleri sayesinde R-290, bu kullanım için soğutucu madde olarak çok uygundur. Soğutucu maddenin yüksek derecede yanıcı olması nedeniyle aşağıdaki özel önlemler dikkate alınmalıdır.

### UYARI

Cihazın kurulumu, kullanımı ve depolanması büyüklüğü 4 m<sup>2</sup> üzerinde olan bir alanda yapılmalıdır.



### ⚠ UYARI

Aşağıdaki soğutucu madde uyarılarına uyulmaması patlamalara, ölüme, yaralanmalara veya maddi hasarlara neden olabilir.

- Cihaz sadece soğutucu madde olarak R-290 (propan gazı) kullanımı için tasarlanmıştır. Başka soğutucu maddeler kullanmayın.
- Soğutucu madde devresi mühürlüdür. Soğutucu madde bakımları yalnızca kalifiye bir teknisyen tarafından yapılmalıdır.
- R-290 soğutucu maddeyi (propan gazı) atmosfere boşaltmayın.

- R-290 soğutucu madde (propan gazı) yanıcıdır ve havadan daha ağırdır. İlk olarak alçak alanlarda toplanır ancak fanlar tarafından devridaim edilebilir.
- Odada propan gazı varsa veya bundan şüpheleniliyorsa, buna neden olan durumun eğitimsiz bir personel tarafından belirlenmeye çalışılmasına izin vermeyin.
- Cihazda kullanılan soğutucu madde R-290 (propan gaz) kokusuzdur. Kokunun olmaması gaz sızıntısı olmadığı anlamına gelmez.
- Cihazda bir gaz sızıntısı tespit ederseniz, odadaki herkesi derhal dışarı çıkartın. Odayı havalandırın. Cihazı tekrar çalıştırmayın ve Beurer müşteri hizmetleri ile iletişime geçin.
- Cihazın yakınında açık alev, sigara veya tutuşmaya neden olabilecek benzer şeyler kullanmayın.

## Kullanım

### ⚠ DİKKAT

- Her kullanımdan sonra ve her temizlikten önce cihazı kapatın ve cihazın fişini prizden çekin.
- Cihazın açıklıklarına veya dönen parçalarının içine herhangi bir nesne sokmayın.
- Düşük sıcaklıklarda kondensat hortumu 9 dışarıya doğru çıkarılmamalıdır.
- Su dökülmesini önlemek için cihazı taşımadan önce su tankını 1 boşaltın.
- Dışarı sızan su cihazın hasar görmesine neden olabileceğinden cihazı yatık konuma getirmeyin.
- Çalışma sırasında cihazı ara sıra kontrol edin.
- Cihaz kullanılmadığında cihazın fişini prizden çekin.

### NOT

- Cihazın üzerine hiçbir nesne koymayın.
- Cihazı yüksek sıcaklıklardan koruyun.
- Cihazı dikkatli kullanarak su nedeniyle oluşabilecek hasarları önleyin (örn. aışaş zeminlerde su sıçraması nedeniyle oluşabilecek hasarlar).
- Bu cihaz, 5 °C ile 30 °C aralığında en iyi performansı sergileyecek şekilde tasarlanmıştır.
- Cihazı yana yatık veya yatay olarak değil her zaman dik olarak taşıyın.

## 5. CİHAZ AÇIKLAMASI

İlgili çizimler 3. sayfadadır.

### Cihaz

- 1 Su haznesi
- 2 Hava çıkışı
- 3 LED göstergeli kumanda ünitesi
- 4 Taşıma sapı
- 5 Hava nemi göstergesi
- 6 Hava filtresi
- 7 Hava girişi
- 8 Kondensat hortumu için delik
- 9 Kondensat hortumu
- 10 Silindirler

### Ekran

- 11 Zamanlayıcı sembolü (zamanlayıcı açıkken yanar)
- 12 Gece sembolü (gece modu açıkken yanar)
- 13 Çamaşır kurutma sembolü (çamaşır kurutma modu açıkken yanar)
- 14 Otomatik sembolü (otomatik mod açıkken yanar)
- 15 Sürekli çalıştırma sembolü (sürekli nem alma açık olduğunda yanar)
- 16 Hedef hava nemi sembolü (bir hedef hava nemi ayarlanabiliyor olduğunda yanar)
- 17 AÇMA/KAPATMA sembolü (cihaz Standby bekleme modundayken yanar)
- 18 Düşük fan hızı (düşük fan hızı ayarlanmış olduğunda yanar)
- 19 Yüksek fan hızı (yüksek fan hızı ayarlanmış olduğunda yanar)
- 20 Su seviyesi sembolü (su tankı dolu olduğunda ve boşaltılması gerektiğinde veya takılı olmadığında yanar)

### Tuşlar

- 21 AÇMA/KAPATMA tuşu (cihazı açma/kapatma)
- 22 Hava nemi tuşu (hedef hava nemini ayarlama)
- 23 Fan hızı tuşu (düşük ve yüksek fan hızını ayarlama)
- 24 Otomatik tuşu (otomatik modunu ayarlama)
- 25 Gece/çamaşır kurutma tuşu (gece modunu/çamaşır kurutma modunu ayarlama)
- 26 Zamanlayıcı tuşu (zamanlayıcı süresini ayarlama)

## 6. KULLANIM

### Genel kullanım bilgileri

#### ADIM 1









Hava kurutucunun yerleştirilmesi  
↳ (Bölüm 6.1)



#### ADIM 2

Hava kurutucunun açılması  
↳ (Bölüm 6.2)



<b>ADIM 3</b> Fan hızının seçilmesi ↳ (Bölüm 6.3)	 düşük  yüksek
<b>ADIM 4</b> Nem alma modunun seçilmesi ↳ (Bölüm 6.4)	 Sürekli nem alma  Hedef hava nemi ile nem alma
<b>ADIM 5 (isteğe bağlı)</b> Özel modu ayarlayın ↳ (Bölüm 6.5)	 Çamaşır kurutma modu  Gece modu  Otomatik mod
<b>ADIM 6 (isteğe bağlı)</b> Zamanlayıcıyı ayarlayın ↳ (Bölüm 6.6)	 1-24 saat

## 6.1 Hava kurutucunun yerleştirilmesi

1. Folyo kılıfı kapalı bırakın ve cihazı yukarıya doğru çekerek çıkarın.
2. Şimdi bütün folyoları çıkarın. Aşırı ısınama oluşmasını önlemek için elektrik kablосunu tamamen açın.
3. Her kullanımdan önce cihazda, fişte ve kabloda hasar durumunu kontrol edin.
4. Titreşim ve ses oluşumunu önlemek için cihazı düz, sabit ve suya karşı hassas olmayan bir zemin üzerine yerleştirin.
5. Hava kurutucuyu, cihazın etrafında her yönden 50 cm'lik boş alan kalacak şekilde yerleştirin. Cihazın yakınında açık alev, sigara veya tuşumaya neden olabilecek benzer şeyler kullanmayın.
6. Cihazdaki hava girişinin [2] ve hava çıkışının [7] hiçbir zaman bloke edilmesine dikkat edin.
7. Elektrik fişini uygun bir prize takın. Kabloyu kimsenin takılıp düşmeyeceği bir şekilde yerleştirin.
8. Cihazı ilk kez çalıştırmadan önce en az 24 saat boyunca dik konumda durmasını sağlayın. Cihaz 45° üzerinde bir yatıklık ile duruyorsa, ilk çalıştırmadan önce cihazın en az 24 saat boyunca dik konumda durmasını sağlayın.



Cihaz devrildiğinde veya cihazın bulunduğu konumu değiştirdiğinizde, cihazın en az 24 saat boyunca dik konumda durmasını sağlayın. Cihazı yanıcı gazların çıkabileceği bir yere yerleştirmeyin. Cihazın kurulumu büyüklüğü 4 m<sup>2</sup> üzerinde olan bir alanda yapılmalıdır.

## 6.2 Hava kurutucunun açılması/kapatılması

1. Hava kurutucuyu açmak için AÇMA/KAPATMA tuşuna [21] basın.  
↳ Düşük fan hızı [18] ve hedef hava nemi sembolü [16] yanar.
2. Hava kurutucuyu kapatmak için tekrar AÇMA/KAPATMA tuşuna [21] basın.  
↳ AÇMA/KAPATMA sembolü [17] hariç tüm LED'ler söner.

## 6.3 Fan hızının ayarlanması

Hava kurutucuda iki farklı fan hızı mevcuttur. Bunlar düşük fan hızı [18] ve yüksek fan hızıdır [19].



Hava kurutucu gece modundayken veya çamaşır kurutma modundayken seçilemez.

- Düşük fan hızı [18] ile yüksek fan hızı [19] arasında geçiş yapmak için hava kurutucu açıkken fan hızı tuşuna [23] basın.  
↳ Ekranda güncel olarak ayarlı olan fan hızı bilgisi ışıklı olarak gösterilir ([18] veya [19]).

## 6.4 Nem alma modunun ayarlanması

Cihazda iki farklı nem alma modu mevcuttur.

- Sürekli nem alma
- Hedef hava nemi ile nem alma

### Sürekli nem alma

Sürekli nem alma işlemi sırasında, ortamdaki havanın nemi kesintisiz olarak alınır ve böylece hava kurutulur.

- Sürekli nem almayı açmak için ekranda "--" görünene kadar hava nemi tuşuna [22] basın. Sürekli çalıştırma sembolü [15] yanar.

### Hedef hava nemi ile nem alma

Hedef hava nemine ulaşana kadar nem alma işlemi sırasında, ortam havasının nemi önceden ayarlanmış bir hedef değere (örn. %50 hava nemi) ulaşacak şekilde alınır. Ayarlanan hedef değere ulaşıldığında nem alma (kurutma) işlemi durdurulur.



Hedef hava nemi ile nem alma sadece bu modda veya gece modunda çalışır.

1. Herhangi bir mod seçilmemişse, hedef hava nemini ve fan hızını istediğiniz gibi seçebilirsiniz.
2. Hava nemi tuşu [22] ile bir hedef hava nemi belirleyin (%30-80 arasında, %5'lik adımlarla seçilebilir). Hedef hava nemi sembolü [16] yanmaya başlar. %80 seçildikten sonra ekranda "--" görünürse, cihaz tekrar sürekli nem alma moduna geçerek çalışmaya devam eder.
3. Ayrıca fan hızı tuşu [23] ile düşük ve yüksek fan hızı arasında seçim yapabilirsiniz. Fan hızı sembolü [18] veya [19] yanmaya başlar.

## 6.5 Özel modun ayarlanması

Cihazda, isteğe bağlı olarak seçilebilecek üç farklı özel mod mevcuttur.

- Gece modu
- Giysiler için çamaşır kurutma modu
- Otomatik mod

### Gece modu

Gece modunda, sorunsuz ve dinlendirici bir uyku için düşük fan hızı [18] otomatik olarak ayarlanır ve tüm LED'ler ve tuş sesleri kapatılır. Gece modundayken hedef hava nemi daima ayarlanabilir.

- Gece modunu açmak için Gece/çamaşır kurutma tuşuna **25** basın.

↳ Gece sembolü **12** 3 saniye süreyle yanar ve sonrasında kısılacaktır. Diğer tüm LED'ler ve tuş sesleri kapatılır.

### Giyisiler için çamaşır kurutma modu

Bu cihazda, evlerde giysileri kurutmak ve bu şekilde oluşan nemi önlemek için özel bir çamaşır kurutma modu mevcuttur. Bu şekilde giysiler de daha hızlı kuruyabilir.

Bu çamaşır kurutma modunda, yüksek fan hızı **19** ve sürekli nem alma otomatik olarak ayarlanır. Burada hedef hava nemi ayarlanamaz.

### ⚠ UYARI

Elektrik çarpması tehlikesi! Çamaşırıkları doğrudan cihazın üzerine koymayın. Cihazın üzerine çamaşır asmayın, aksi halde cihazın içine su akabilir ve kısa devreye neden olabilir.

Cihazı, her tarafından en az 50 cm mesafe bırakacak şekilde konumlandırın. Odayı kapalı tutun (kapılar ve pencereler dahil).

1. Çamaşır kurutma modunu açmak için Gece/çamaşır kurutma tuşuna **25** iki kez basın.  
↳ Ekranda, çamaşır kurutma sembolü **13** yanar.
2. Çamaşır kurutma modunu tekrar kapatmak için Gece/çamaşır kurutma tuşuna **25** bir kez basın.  
↳ Ekrandaki çamaşır kurutma sembolü **13** kaybolur. Cihaz "Hedef hava nemi ile nem alma" ayarına geçer.

### Otomatik mod

Otomatik modda, odadaki hava nemi her zaman %45-55 aralığında olacak şekilde otomatik olarak alınır.

1. Otomatik modu açmak için Otomatik tuşuna **24** basın. Otomatik sembolü **14** yanar.
2. Düşük fan hızı **18** ile yüksek fan hızı **19** arasında geçiş yapmak için hava kurutucu açıkken Fan hızı tuşuna **23** basın.
3. Otomatik modu kapatmak için tekrar Otomatik tuşuna **24** basın. Otomatik sembolü **14** kaybolur.

## 6.6 Zamanlayıcının ayarlanması

Hava kurutucuda, kurutucunun kaç saat çalıştıktan sonra kendiliğinden kapanması veya kurutucunun ne zaman açılması gerektiğini belirlemenize olanak veren bir zamanlayıcı fonksiyonu mevcuttur.

1. Zamanlayıcı tuşu **26** ile istediğiniz zamanlayıcı süresini seçin (1-24 saat arasında, 1 saatlik adımlarla seçilebilir). Ekranda, ayarlanmış olan güncel zamanlayıcı süresi gösterilir. Ayarlanan zamanlayıcı süresi ekranda beş kez yanıp söndüğünde, zamanlayıcı süresi onaylanır ve zamanlayıcı sembolü **11** yanmaya başlar. Zamanlayıcı süresi onaylandıktan sonra ekranda tekrar güncel hava nemi gösterilir.
2. Aradaki kalan zamanlayıcı süresini görüntülemek için Zamanlayıcı tuşuna **26** basın. Kalan zamanlayıcı süresi ekranda kısa süreliğine (saat cinsinden) gösterilir ve bu süre dolduktan sonra hava kurutucu kendiliğinden kapanır.
3. Zamanlayıcıyı kapatmak için, ekranda "00" görünene kadar Zamanlayıcı tuşuna **26** basın.

#### Kapanma zamanı:

Kapanma zamanını belirlemek için, cihaz çalışır durumdayken Zamanlayıcı tuşuna **26** basın. Seçilen süre dolduktan sonra cihaz kapanır.

#### Açılma zamanı:

Açılma zamanını belirlemek için, cihaz çalışır durumdayken Zamanlayıcı tuşuna **26** basın. Seçilen süre dolduktan sonra cihaz açılır.

## 6.7 Hava nemi göstergesi

Hava nemi göstergesi **5** ortamdaki mevcut nem oranını cihaz üzerinde gösterir.

Düşük hava nemi < %45 = Hava nemi göstergesi mavi

Optimum hava nemi %45-65 = Hava nemi göstergesi yeşil

Yüksek hava nemi > %65 = Hava nemi göstergesi kırmızı

## 6.8 Buz çözme fonksiyonu

Cihazın düşük sıcaklıkların olduğu bir ortamda çalıştırılması durumunda, cihazın içerisinde buz oluşması söz konusu olabilir. Sorunsuz çalışmayı garanti edebilmek için hava kurutucuda bir buz çözme fonksiyonu mevcuttur.

Cihaz, 5°C ile 16°C arasındaki bir sıcaklıkta otomatik olarak 10 dakika boyunca buz çözme fonksiyonu ile çalışmaya başlar.

↳ Buz çözme işlemi sırasında ekranda AÇMA/KAPATMA sembolü **17** yanıp söner.

10 dakika dolduktan sonra cihaz 60 dakika boyunca normal şekilde çalışmaya devam eder.



Buz çözme işlemi sırasında cihazı kapatmayın ve buz çözme işlemini hızlandırmaya çalışmayın.

## 6.9 Su tankının boşaltılması

Su tankı **1** dolu olduğunda, su seviyesi sembolü **20** kırmızı yanar ve cihaz otomatik olarak çalışmayı durdurur. Sesli bir sinyal duyulur (gece modu hariç) ve ekranda "FL" mesajı gösterilir.

Su tankını **1** boşaltmak için yapmanız gerekenler:

1. AÇMA/KAPATMA tuşuna **21** basarak hava kurutucuyu kapatın.  
↳ AÇMA/KAPATMA sembolü **17** hariç tüm LED'ler söner.
2. Su tankını **1** yan tutma girişlerinden dikkatlice arkaya doğru çekin.
3. Tank tahliye çıkışı kullanarak su tankını **1** boşaltın.
4. Tankı tekrar yerleştirmeden önce şamandıranın hareketliliğini kontrol edin. Şamandıra bloke olmamalıdır. Şamandıranın bloke olması ekranda hatalı bir su seviyesi göstergesinin (dolu su tankı için "FL") gösterilmesine neden olabilir.

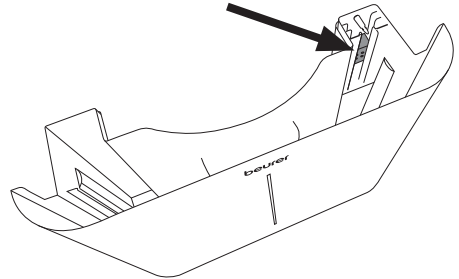
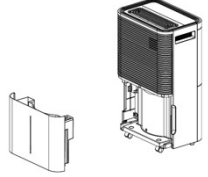

5. Ardından su tankını **1** tekrar cihazın içine yerleştirin.

## 6.10 Kondensat hortumu

Sürekli çalıştırma için, cihazla birlikte verilen kondensat hortumunu **9** cihaza bağlayın. Yoğuşma suyu otomatik olarak yeterli büyüklükte bir toplama kabına veya uygun bir tahliye çıkışına boşaltılabilir.

### ⚠ DİKKAT

- Kondensat hortumunun çıkışını asla tıkamayın, aksi halde yoğuşma suyu su tankına **1** geri akar.
- Kondensat hortumunu **9** bükmeyin.
- Kondensat hortumu **8** açıklığı ile tahliye çıkışı arasında, oluşan yoğuşma suyunun akabileceği şekilde yeterli bir eğimin olmasına dikkat edin. Kondensat hortumunun ucunun zemine düz şekilde koyulmuş olmasına dikkat edin.
- Kondensat hortumu **9** cihazdaki açıklığı **8** doğru şekilde bağlanmış olmalıdır.
- Kondensat hortumunu **9** kıvrımayın.
- Bir kondensat hortumu bağlanmadığında, kondensat hortumu **8** açıklığı her zaman bir silikon tapa ile sıkıca kapatılmış olmalıdır.

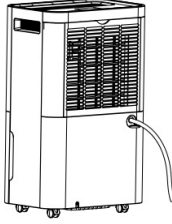

- Kondensat hortumunu **9** düz bir şekilde çekin.
- Cihazın arka tarafındaki silikon tapayı çekip çıkarın.
- Kondensat hortumunun bir ucunu cihazdaki yuvarlak açıklığa **8** takın.
- Kondensat hortumunun diğer ucunu bir tahliye çıkışına yönlendirin.
- Yoğuşma suyunu tekrar su tankı **1** üzerinden toplamak istiyorsanız, kondensat hortumunu çekip çıkarın ve silikon tapayı tekrar cihaza takın.

## 7. TEMİZLİK, BAKIM VE ONARIM

### ⚠ UYARI

- Her temizlikten ve bakımdan önce, cihazın elektrik fişini prizden çekmeyi unutmayın!
- Cihazı her zaman orijinal ambalajında saklayın. Cihaz sadece dik konumda saklanmalıdır. Cihazın üzerine hiçbir cisim koymayın.
- Cihazı en az 4 m<sup>2</sup> büyüklüğünde ve iyi havalandırılan bir odada saklayın.
- Cihazı, donmaya ve ısıya karşı korunaklı olan kuru bir ortamda saklayın.
- Cihazı depolamaya almadan önce temizleyin ve tamamen kurumasını bekleyin.
- Cihaz sürekli ısı kaynaklarının (örneğin açık alev, çalışan bir gazlı cihaz veya çalışan bir elektrikli ısıtma cihazı) bulunmadığı bir odada saklanmalıdır.

Bu cihaz R290 soğutucu madde içermektedir. Ancak soğutucu madde miktarı 1 kg'dan azdır ve kapalı bir soğutma devresindedir. Bakım çalışmaları sadece eğitimli teknisyenler veya Beurer servis personeli tarafından gerçekleştirilmelidir. Cihaz usulüne uygun kullanılırsa ve soğutma maddesi devresi hasar görmezse, soğutucu madde ilave edilmesine gerek olmaz.

Cihazın hijyenik ve arızasız bir şekilde çalıştırılabilmesi için düzenli temizlik yapılması şarttır. Cihaz 3 günden uzun süre çalıştırılmıyorsa, hava kurutucunun su tankını mutlaka tamamen boşaltın ve temizleyin. Yeterli temizlik ve hijyen sağlanmadığında suda bakteri, yosun ve mantar oluşabilir.

## 7.1 Gövdenin temizlenmesi

Hava kurutucuyu hafifçe nemlendirilmiş yumuşak bir bezle temizleyin. Yüzezi zarar görebileceği için çözücü veya başka aşındırıcı temizleme veya ovalama maddeleri kullanmayın. Cihazın içerisine nem girmemesine dikkat edin.

## 7.2 Su tankının temizlenmesi

- Su tankını, resimde gösterilen şekilde dikkatlice arkaya doğru çekerek çıkartın.
- 2 haftada bir su tankını temiz suyla yıkayın. Çok yoğun kullanım durumunda su tankının daha kısa zaman aralıklarıyla temizlenmesi gerekir. Gerektiğinde su tankındaki tortuları bir plastik fırça yardımıyla temizleyin.

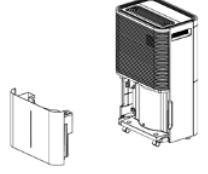

## 7.3 Hava filtresinin temizlenmesi

### NOT

Hava filtresinin **6** 14 günde bir temizlenmesini öneririz, aksi halde toz birikebilir ve hava akışı kısıtlanabilir. Cihazı hava filtresi **6** takılı olmadan çalıştırmayın.

- Hava filtresini **6** çıkarın.
- Hafif kirlenme durumunda, süzgeçteki toz kalıntılarını dikkatlice temizlemek için elektrik süpürgesinin fırçasını kullanın.
- Aşırı kirlenme durumunda, hava filtresini **6** yakl. 40 °C sıcak suya daldırın. Ardından nötr bir deterjanla dikkatlice yıkayın.
- Hava filtresini cihaza tekrar takmadan önce hava filtresini **6** tamamen kurumaya bırakın. Hava filtresini **6** asla nemli veya ıslak olarak takmayın.
- Hava filtresini **6** filtre kapağıyla birlikte tekrar cihaza yerleştirin.

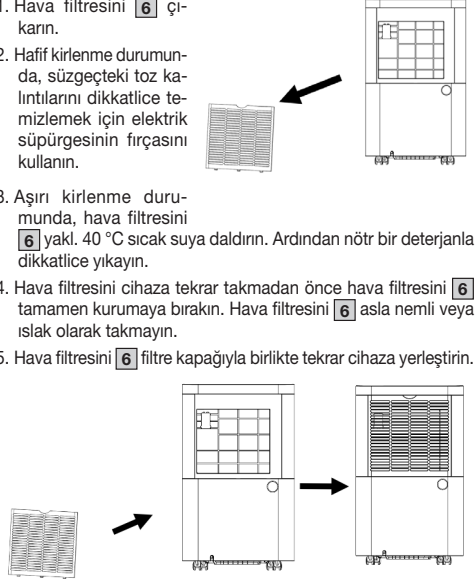

## 8. AKSESUARLAR VE YEDEK PARÇALAR

Aksesuar ve yedek parça satın almak için [www.beurer.com](http://www.beurer.com) adresini ziyaret edin veya (servis adresi listesine göre) ülkenizdeki ilgili servis adresine başvurun. Aksesuarları ve yedek parçaları mağazalarda da bulabilirsiniz.

Tanım	Ürün veya sipariş numarası
Filtreli plastik kapak	110.104
Su haznesi	110.099
Kondensat hortumu	110.106
Su tankı kapağı	110.100

## 9. SORUNLARIN GİDERİLMESİ

### Cihaz çalışmıyor:

- Cihaz elektriğe bağlı değildir. Elektrik fişini prize takın ve cihazı çalıştırın.
- Cihaz güvenlik nedeniyle kapatılmış. Cihazı tekrar çalıştırmak için öncelikle cihaz temizlenmeli ve tekrar doldurulmalıdır. Ardından tekrar açılmalıdır.

### Cihaz nem alma işlemini kendiliğinden durduruyor:

- Su tankı dolmuş. Su tankı boşaltılmalı, ardından cihaz tekrar çalıştırılmalıdır.
- Su tankını doğru şekilde yerleştirilmemiş. Su tankını doğru konumuna getirin.
- Hava filtresi tıkanmış. Hava filtresini [6] temizleyin.
- Makine bir otomatik buz çözme işlemi gerçekleştirebilir. Buz çözme işlemi sırasında nem alma işlemi yakl. 3 dakika daha devam eder.

### Cihaz yetersiz çalışıyor:

- Oda çok büyük. Cihazın en fazla 60 m<sup>2</sup>'ye kadar olan alanlarda kullanılması önerilir.
- Hava filtresi tıkanmış. Hava filtresini [6] temizleyin.
- Hava girişi [7] veya hava çıkışı [2] tıkanmış. Hava girişinin [7] ve hava çıkışının [2] bloke edilmemiş olmasına dikkat edin.
- Oda içindeki hava sirkülasyonu çok fazla. Kapıları ve pencereleri kapatın.
- Hedef neme ulaşılmasına rağmen cihaz çalışmaya devam ediyor. Cihaz bileşenlerinin korunması amacıyla, hedef hava nemine ulaşıldıktan sonra da nem alma işlemi yakl. 3 dakika daha devam eder.

## Ekranda bir hata mesajı görüntüleniyor:

Gösterge	Sorun	Çözüm
E2	Nem sensörü anızalı	Müşteri hizmetleri ile iletişime geçin
LO	Ortam nemi < %20	Hava kurutucu kendini korumak için kapanır
HI	Ortam nemi > %90	
CL	Düşük sıcaklıklara karşı koruma: Ortam sıcaklığı < 5 °C	Sıcaklığı 5°C'nin altında olan mekanlarda cihazı çalıştırmayın.
CH	Yüksek sıcaklıklara karşı koruma: Ortam sıcaklığı > 38 °C	Sıcaklığı 38°C'nin üzerinde olan mekanlarda cihazı çalıştırmayın.
FL	Su tankı dolu, hiç takılmamış veya doğru takılmamış	Su tankını boşaltın veya doğru şekilde yerleştirerek takın

## 10. BERTARAF ETME

Kullanım ömrü sona eren cihazlar, çevrenin korunması için evsel atıklar ile birlikte bertaraf edilmemelidir. Bertaraf etme işlemi, ülkelerdeki uygun atık toplama merkezleri aracılığıyla yapılabilir. Malzemelerin bertaraf edilmesi sırasında yerel yönetmeliklere uyun. Cihazı elektrikli ve elektronik atık cihazlarla ilgili AT direktifine (WEEE - Waste Electrical and Electronic Equipment) uygun şekilde bertaraf edin. Bertaraf etme ile ilgili diğer sorularınızı, ilgili yerel makamlara iletebilirsiniz. Atık cihazlarınızı geri verebileceğiniz yerleri örneğin belediyeden, valilikten, yerel çöp toplama şirketlerinden ya da satıcınızdan öğrenebilirsiniz.



## 11. TEKNİK VERİLER

Model	LE 250
Şebeke gerilimi/güç	AC 220-240 V, 50 Hz / 330 W (30°C, %80 bağıl nem)
Ölçüler (U x G x Y)	23,5 x 35,0 x 58,0 cm
Boş ağırlık	14,5 kg
Önerilen oda büyüklüğü	en fazla 60 m <sup>2</sup>
Tank kapasitesi	4,0 l
Nem alma performansı	20 l / 24 h (30°C, %80 bağıl nem)
Soğutma maddesi	R-290 (propan gazı), 55 g
Kablo tesisatı şeması	Kullanım kılavuzunun son sayfasını inceleyin

## 12. GARANTİ

Garanti ve garanti koşulları ile ilgili ayrıntılı bilgileri cihazla birlikte verilen garanti broşüründe bulabilirsiniz.



Перед подготовкой к работе внимательно прочитайте данную инструкцию по применению. Обращайте внимание на предостережения и соблюдайте указания по технике безопасности. Сохраните инструкцию по применению для последующего использования. Обеспечьте другим пользователям доступ к инструкции по применению. Передавайте прибор другим пользователям вместе с инструкцией по применению.

## ▲ ПРЕДУПРЕЖДЕНИЕ

- Данный прибор предназначен исключительно для домашнего/ частного использования; использование прибора в коммерческих целях запрещено.
- Данный прибор может использоваться детьми старше 8 лет, а также лицами с ограниченными физическими, сенсорными или умственными способностями или с недостаточными знаниями и опытом в том случае, если они находятся под присмотром взрослых или проинструктированы о безопасном применении прибора и возможных опасностях.
- Не позволяйте детям играть с прибором.
- Очистка и техническое обслуживание детьми допускается только под присмотром взрослых.
- Если прибор не используется, перед транспортировкой и (или) очисткой извлеките сетевой штекер из розетки.
- Установите прибор на устойчивую горизонтальную поверхность, чтобы вокруг него оставалось свободное пространство радиусом 50 см.
- Очищайте прибор только указанным ниже способом. Не допускайте попадания жидкости внутрь блока вентилятора.
- Не используйте чистящие средства, содержащие растворители.
- Если сетевой кабель поврежден, во избежание опасности он должен быть заменен производителем, его сервисной службой или другим квалифицированным специалистом.

## СОДЕРЖАНИЕ

1. Комплект поставки.....	57	6.8 Функция размораживания.....	62
2. Пояснения к символам.....	57	6.9 Опорожнение резервуара для воды.....	62
3. Использование по назначению.....	57	6.10 Конденсатный шланг.....	62
4. Предостережения и указания по технике безопасности.....	58	7. Очистка, уход и техническое обслуживание.....	62
5. Описание прибора.....	59	7.1 Очистка корпуса.....	63
6. Применение.....	60	7.2 Очистка резервуара для воды.....	63
6.1 Установка осушителя воздуха.....	60	7.3 Очистка фильтра.....	63
6.2 Включение и выключение осушителя воздуха.....	60	8. Аксессуары и запасные детали.....	63
6.3 Установка скорости вентилятора.....	60	9. Что делать при возникновении проблем?.....	63
6.4 Выбор режима осушения.....	61	10. Утилизация.....	64
6.5 Установка специального режима.....	61	11. Технические данные.....	64
6.6 Установка таймера.....	61	12. Гарантия.....	64
6.7 Индикатор влажности воздуха.....	62		



## 1. КОМПЛЕКТ ПОСТАВКИ

Проверьте комплект поставки и убедитесь в том, что на картонной упаковке нет внешних повреждений. Перед использованием убедитесь в том, что прибор и его принадлежности не имеют видимых повреждений, и удалите все упаковочные материалы. При наличии сомнений не используйте прибор и обратитесь к продавцу или в сервисную службу по указанному адресу.

- 1 осушитель воздуха
- 1 конденсатный шланг

## 2. ПОЯСНЕНИЯ К СИМВОЛАМ

На приборе, в инструкции по применению, на упаковке и заводской табличке прибора используются следующие символы.

	<b>ОПАСНОСТЬ</b> Этот символ указывает на то, что в данном приборе используется легковоспламеняющийся хладагент. Если имеется утечка хладагента рядом с внешним источником воспламенения, возникает опасность пожара.
	<b>ОПАСНОСТЬ</b> Обозначает непосредственно угрожающую опасность. Если ее не предотвратить, грозят тяжелейшие травмы или даже смерть.
	<b>ПРЕДУПРЕЖДЕНИЕ</b> Указывает на потенциальную опасность. Если ее не предотвратить, возможны тяжелейшие травмы или даже смерть.
	<b>ВНИМАНИЕ</b> Указывает на потенциальную опасность. Если ее не предотвратить, последствиями могут быть легкие или незначительные травмы.
	<b>УВЕДОМЛЕНИЕ</b> Указывает на возможный материальный ущерб. Если не предотвратить, возможно повреждение прибора или окружающих объектов.

	<b>Информация об изделии</b> Обращает внимание на важную информацию
	Прочтите инструкцию.
	См. инструкцию по применению
	<b>Знак CE</b> Это изделие соответствует требованиям действующих европейских и национальных директив.
	Снимите упаковку с изделия и утилизируйте ее в соответствии с местными предписаниями.

	Нельзя утилизировать (электро-)прибор вместе с бытовым мусором
	Изготовитель
	Маркировка для идентификации упаковочного материала. A = сокращение для материала, B = номер материала: 1–7 = пластмассы, 20–22 = бумага и картон
	Продукция прошла подтверждение соответствия требованиям технических регламентов ЕАЭС.
	Знак соответствия требованиям Великобритании
	Символ импортера
	Индикатор обслуживания; прочтите техническое руководство.
	Хранить вертикально
	Минимальная площадь помещения
	Проверенная безопасность в соответствии с требованиями закона «О безопасности продукции» (German Product Safety Act)

## 3. ИСПОЛЬЗОВАНИЕ ПО НАЗНАЧЕНИЮ

Осушитель воздуха предназначен исключительно для осушения воздуха в закрытых помещениях, за исключением помещений с повышенной влажностью и неветилируемых подвалов. Осушитель воздуха предназначен исключительно для частного использования. Не используйте прибор в непосредственной близости от ванн и душевых кабин.

### ▲ ПРЕДУПРЕЖДЕНИЕ

При тяжелых заболеваниях дыхательных путей или легких перед использованием осушителя воздуха проконсультируйтесь с врачом. Допускается использование прибора только в целях, описанных в данной инструкции по применению. Производитель не несет ответственности за ущерб вследствие ненадлежащего использования прибора или халатного обращения с ним.

## 4. ПРЕДОСТЕРЕЖЕНИЯ И УКАЗАНИЯ ПО ТЕХНИКЕ БЕЗОПАСНОСТИ

### ▲ ПРЕДУПРЕЖДЕНИЕ

Опасность удушья! Не давайте упаковочный материал детям.

### Поражение электрическим током

### ▲ ПРЕДУПРЕЖДЕНИЕ

Как и любой другой электрический прибор, данный осушитель воздуха требует осторожного и бережного обращения во избежание опасности удара электрическим током.

- Поэтому эксплуатируйте прибор только с указанными на нем сетевым напряжением и частотой (типовая табличка расположена рядом с сетевым кабелем на блоке прибора).
- Не используйте прибор или его принадлежности при наличии видимых повреждений или после падения. Не используйте неисправный прибор; обратитесь в сервисную службу компании Beurer.
- Подключайте прибор только к розетке с устройством защитного отключения (существует опасность удара электрическим током).
- Извлекайте сетевой адаптер при возникновении повреждений, перед очисткой прибора или если не используете его.
- В случае появления дефектов и сбоев в работе немедленно отключите прибор и отсоедините его от сети. Никогда не тяните за сетевой кабель или за прибор, чтобы извлечь вилку из розетки. Никогда не перемещайте прибор, держа его за сетевой кабель. Кабели должны находиться на достаточном расстоянии от нагретых поверхностей.
- Всегда выключайте прибор, прежде чем извлечь вилку из розетки.
- Не извлекайте вилку влажными или мокрыми руками.
- Держите прибор вдали от огня, легковоспламеняющихся или взрывоопасных предметов.
- Убедитесь в том, что отверстия осушителя воздуха и сетевой провод не контактируют с водой, паром или другими жидкостями.
- Не используйте прибор вблизи горючих или взрывоопасных газовых смесей.
- Ни в коем случае не пытайтесь взять прибор в руки, если он упал в воду. Немедленно извлеките вилку из розетки.
- Берегите прибор от ударов и падений.
- Прибор должен быть установлен в соответствии с действующими местными предписаниями по монтажу.
- Не опрокидывайте и не переворачивайте прибор.
- Не используйте удлинительные кабели или переходники.
- Не вставляйте на прибор и не садитесь на него.
- Не вставляйте пальцы или другие предметы в отверстие для выпуска воздуха [2].
- Не прикасайтесь к воздухозаборнику [7] или алюминиевым ламелям прибора.
- Не используйте прибор, если он упал, имеет видимые повреждения или признаки неисправности.
- Не используйте для очистки прибора химические вещества.
- Убедитесь в том, что прибор находится вдали от огня, легковоспламеняющихся или взрывоопасных предметов.
- Прибор следует хранить таким образом, чтобы исключить механические повреждения.
- Не разбирайте и не сжигайте прибор даже после использования.
- Обратите внимание на то, что хладагент не имеет запаха.

- Трубопроводы должны быть защищены от физических повреждений и не должны устанавливаться в неветилируемом помещении площадью менее 4 м<sup>2</sup>.
- Устройство должно храниться в хорошо проветриваемом помещении, площадь которого соответствует указанной для эксплуатации.
- Ни в коем случае не погружайте прибор в воду или другую жидкость и не допускайте попадания воды на прибор или внутрь него.
- Не подключайте прибор к электросети через многоместную розетку вместе с другими бытовыми приборами.
- Не используйте удлинительные кабели.
- Не устанавливайте прибор на влажную или погруженную в жидкость поверхность.
- Не вешайте шторы или мокрую одежду перед отверстием для выпуска воздуха [2]; это приведет к перегрузке прибора.
- Не вешайте на прибор мокрую одежду, поскольку в этом случае вода может попасть внутрь прибора.

### Ремонт

### ▲ ПРЕДУПРЕЖДЕНИЕ

- Ремонт электроприборов должен выполняться только специалистами. Неквалифицированное выполнение ремонта может повлечь за собой серьезную опасность для пользователя. Если требуется ремонт, обратитесь в сервисную службу или к официальному дистрибьютору.
- Не разбирайте и не вскрывайте прибор с помощью инструмента.

### Опасность пожара

### ▲ ПРЕДУПРЕЖДЕНИЕ

Использование прибора не по назначению или несоблюдение правил, указанных в данной инструкции по применению, при определенных обстоятельствах может привести к пожару!

- Поэтому никогда не накрывайте прибор во время использования, например, одеялом, подушкой и т. д.
- Никогда не используйте прибор вблизи емкостей с бензином или другими легковоспламеняющимися веществами.
- Никогда не устанавливайте прибор в местах, где он может подвергаться воздействию источников тепла.
- Никогда не устанавливайте прибор вблизи источников тепла, таких как радиаторы отопления, нагревательные элементы, печи или другие изделия, генерирующие тепло.
- Никогда не устанавливайте прибор в зонах, где возможно разбрызгивание масла или воды.
- Никогда не устанавливайте прибор в местах, где он может подвергаться воздействию прямых солнечных лучей.
- Никогда не устанавливайте прибор в местах, где он может подвергаться воздействию механической вибрации, ударам или чрезмерной запыленности.
- Никогда не устанавливайте прибор в местах с недостаточной вентиляцией (например, в шкафу или на книжной полке).
- Устанавливайте прибор только на ровную поверхность.
- При эксплуатации и хранении прибора избегайте воздействия прямых солнечных лучей.



### ОПАСНОСТЬ

### Предупреждения по обращению с хладагентом R-290 (пропан)

В приборе используется хладагент R-290 (пропан). Хладагент R-290 не оказывает негативного воздействия на озоновый

слой (ОРП), имеет низкий парниковый эффект (ПГП) и доступен во всем мире. Благодаря своей энергоэффективности хладагент R-290 оптимально подходит для этой области применения. Ввиду высокой воспламеняемости хладагента необходимо соблюдать следующие особые меры предосторожности.

## УВЕДОМЛЕНИЕ

- Не ставьте на прибор никакие предметы.
- Защищайте прибор от высоких температур.
- Обращайтесь с прибором осторожно, старайтесь предотвратить повреждения водой (например, из-за попадания брызг воды на деревянный пол).
- Данный прибор достигает оптимальной мощности при температуре от 5 до 30 °C.
- При перевозке прибор всегда должен оставаться в вертикальном положении, перевозка на боку или в горизонтальном положении не допускается.

### ПРЕДУПРЕЖДЕНИЕ

Прибор должен устанавливаться, эксплуатироваться и храниться в помещении площадью более 4 м<sup>2</sup>.



### ▲ ПРЕДУПРЕЖДЕНИЕ

Несоблюдение приведенных ниже предупреждений по обращению с хладагентом может привести к взрыву, смерти, травмам или материальному ущербу.

- Прибор предназначен только для использования с хладагентом R-290 (пропан). Не используйте другие хладагенты.
- Контур циркуляции хладагента герметичен. Техническое обслуживание хладагента должно выполняться только квалифицированным техником.
- Не выпускайте хладагент R-290 (пропан) в атмосферу.
- Хладагент R-290 (пропан) легко воспламеняется и тяжелее воздуха. Прежде всего он скапливается в низких зонах, но может циркулировать при работе вентиляторов.
- При наличии или подозрении на наличие пропана в помещении не разрешайте неквалифицированному персоналу пытаться найти причину.
- Используемый в приборе хладагент R-290 (пропан) не имеет запаха. Отсутствие запаха не означает отсутствие утечки газа.
- При обнаружении утечки газа в приборе немедленно покиньте помещение. Проветрите помещение. Не используйте прибор; обратитесь в сервисную службу компании Veuer.
- Не используйте открытый огонь, сигареты или другие возможные источники воспламенения вблизи прибора.

## Обслуживание прибора

### ▲ ВНИМАНИЕ

- После каждого применения и перед очисткой прибор необходимо выключать и отсоединять от сети.
- Не вставляйте никакие предметы в отверстия в приборе и во вращающиеся детали.
- Конденсатный шланг **9** нельзя выводить наружу при низких температурах.
- Перед транспортировкой прибора слейте воду **1** из резервуара, чтобы предотвратить ее попадание внутрь прибора.
- Не опрокидывайте прибор, поскольку вытекающая вода может повредить его.
- Регулярно проверяйте прибор во время работы.
- Если прибор не используется, отключите его от электросети.

## 5. ОПИСАНИЕ ПРИБОРА

Соответствующие чертежи представлены на стр. 3.

### Прибор

- 1** Резервуар для воды
- 2** Отверстие для выпуска воздуха
- 3** Панель управления со светодиодными индикаторами
- 4** Ручка для переноски
- 5** Индикатор влажности воздуха
- 6** Воздушный фильтр
- 7** Воздухозаборник
- 8** Отверстие для конденсатного шланга
- 9** Конденсатный шланг
- 10** Ролики

### Дисплей

- 11** Символ таймера  
(горит, когда таймер включен)
- 12** Символ ночного режима  
(горит, когда ночной режим включен)
- 13** Символ режима сушки белья  
(горит, когда режим сушки белья включен)
- 14** Символ автоматического режима  
(горит, когда автоматический режим включен)
- 15** Символ непрерывного режима  
(горит, когда режим непрерывного осушения включен)
- 16** Символ целевой влажности воздуха  
(горит, когда можно установить целевую влажность воздуха)
- 17** Символ ВКЛ./ВЫКЛ.  
(горит, когда прибор находится в режиме ожидания)
- 18** Символ низкой скорости вентилятора  
(горит, когда установлена низкая скорость вентилятора)
- 19** Символ высокой скорости вентилятора  
(горит, когда установлена высокая скорость вентилятора)
- 20** Символ уровня воды  
(горит, когда резервуар для воды заполнен и должен быть опорожнен или не установлен)

Кнопки	
<b>21</b>	Кнопка ВКЛ./ВЫКЛ. (включение и выключение прибора)
<b>22</b>	Кнопка «Влажность воздуха» (установка целевой влажности воздуха)
<b>23</b>	Кнопка «Скорость вентилятора» (установка низкой и высокой скорости вентилятора)
<b>24</b>	Кнопка «Автоматический режим» (установка автоматического режима)
<b>25</b>	Кнопка «Ночной режим/режим сушки белья» (установка ночного режима или режима сушки белья)
<b>26</b>	Кнопка «Таймер» (установка времени для таймера)

<b>ШАГ 5 (опция)</b> Установка специального режима ↳ (глава 6.5)	 режим сушки белья  ночной режим  автоматический режим
<b>ШАГ 6 (опция)</b> Установка таймера ↳ (глава 6.6)	 1–24 ч

## 6. ПРИМЕНЕНИЕ

### Краткий обзор применения

<b>ШАГ 1</b> Установка осушителя воздуха ↳ (глава 6.1)	
<b>ШАГ 2</b> Включение осушителя воздуха ↳ (глава 6.2)	
<b>ШАГ 3</b> Выбор скорости вентилятора ↳ (глава 6.3)	 низкая  высокая
<b>ШАГ 4</b> Выбор режима осушения ↳ (глава 6.4)	 непрерывное осушение  осушение с целевой влажностью воздуха

### 6.1 Установка осушителя воздуха

1. Не открывая пакет, извлеките прибор, потянув его вверх.
2. Удалите все пленки. Полностью размотайте сетевой кабель, чтобы избежать перегревов.
3. Перед каждым использованием проверяйте прибор, сетевой штекер и кабель на наличие повреждений.
4. Установите прибор на ровную, устойчивую и влагостойкую поверхность, чтобы избежать вибраций и шума.
5. Установите осушитель воздуха так, чтобы вокруг него осталось свободное пространство радиусом 50 см. Не используйте открытый огонь, сигареты или другие возможные источники воспламенения вблизи прибора.
6. Следите за тем, чтобы отверстие для выпуска воздуха **2** и воздухозаборник **7** прибора не были заблокированы.
7. Вставьте вилку в подходящую розетку. Проложите провод так, чтобы об него нельзя было споткнуться.
8. Перед подготовкой к работе прибор должен находиться в вертикальном положении не менее 24 часов. Если прибор наклонен более чем на 45°, оставьте его в вертикальном положении не менее чем на 24 часа, прежде чем приступать к подготовке к работе.

 Если прибор упал или если Вы изменили местоположение прибора, то он должен находиться в вертикальном положении не менее 24 часов. Не устанавливайте прибор в местах возможного выделения легковоспламеняющихся газов. Прибор должен эксплуатироваться в помещении площадью более 4 м<sup>2</sup>.

### 6.2 Включение и выключение осушителя воздуха

1. Для включения осушителя воздуха нажмите кнопку ВКЛ./ВЫКЛ. **21**.  
↳ Загораются символ низкой скорости вентилятора **18** и символ целевой влажности воздуха **16**.
2. Чтобы выключить осушитель воздуха, снова нажмите кнопку ВКЛ./ВЫКЛ. **21**.  
↳ Все светодиоды, кроме символа ВКЛ./ВЫКЛ. **17**, погаснут.

### 6.3 Установка скорости вентилятора

В осушителе воздуха предусмотрены две ступени скорости вентилятора: низкая **18** и высокая скорость вентилятора **19**.



Скорость нельзя выбрать, если осушитель воздуха находится в ночном режиме или в режиме сушки белья.

- Для переключения между низкой **18** и высокой скоростью вентилятора **19** нажмите на включенном осушителе воздуха кнопку «Скорость вентилятора» **23**.  
↳ Установленная на данный момент скорость вентилятора отображается на дисплее (**18** или **19**).

## 6.4 Выбор режима осушения

В приборе предусмотрены два режима осушения:

- **непрерывное осушение**
- **осушение с целевой влажностью воздуха**

### Непрерывное осушение

При непрерывном осушении прибор непрерывно осушает воздух в помещении.

- Для включения режима непрерывного осушения нажмите на кнопку «Влажность воздуха» **22** до тех пор, пока на дисплее не появится символ «---». Загорится символ непрерывного режима **15**.

### Осушение с целевой влажностью воздуха

При осушении с целевой влажностью воздуха прибор осушает воздух в помещении до достижения предустановленного целевого значения (например, влажность воздуха 50 %). При достижении предустановленного целевого значения осушение воздуха автоматически прекращается.



Осушение с целевой влажностью воздуха работает только в этом режиме или в ночном режиме.

1. Если режимы не выбраны, можно выбрать любую целевую влажность воздуха и скорость вентилятора.
2. С помощью кнопки «Влажность воздуха» **22** выберите целевую влажность воздуха (можно выбрать в диапазоне от 30 до 80 % с шагом 5 %). Загорается символ целевой влажности воздуха **16**. Если при выборе значения «80 %» на дисплее появляется символ «---», прибор снова работает в режиме непрерывного осушения.
3. Кроме того, с помощью кнопки «Скорость вентилятора» **23** можно выбрать низкую или высокую скорость вентилятора. Загорается символ скорости вентилятора **18** или **19**.

## 6.5 Установка специального режима

В приборе предусмотрены три опциональных специальных режима на выбор.

- **Ночной режим**
- **Режим сушки белья (для одежды)**
- **Автоматический режим**

### Ночной режим

В ночном режиме автоматически устанавливается низкая скорость вентилятора **18**, а все светодиоды и звуковые сигналы кнопок выключаются, обеспечивая глубокий и расслабляющий сон. В ночном режиме всегда можно установить целевую влажность воздуха.

- Чтобы включить ночной режим, нажмите кнопку «Ночной режим/режим сушки белья» **25**.  
↳ Символ ночного режима **12** загорается на 3 секунды, а затем снова гаснет. Все остальные светодиоды и звуковые сигналы кнопок выключены.

### Режим сушки белья (для одежды)

В приборе предусмотрен специальный режим сушки белья на тот случай, если Вы хотите высушить одежду в жилом помещении и предотвратить возникающую при этом чрезмерную влажность воздуха. Кроме того, одежда высыхает быстрее.

В режиме сушки белья автоматически устанавливается высокая скорость вентилятора **19** и включается непрерывное осушение. В этом режиме нельзя установить целевую влажность воздуха.

### ▲ ПРЕДУПРЕЖДЕНИЕ

Опасность удара электрическим током! Не кладите белье непосредственно на прибор. Не вешайте белье над прибором, поскольку вода может попасть внутрь прибора и вызвать короткое замыкание.

Разместите прибор так, чтобы расстояние до всех его сторон составляло не менее 50 см. Держите помещение закрытым (включая двери и окна).

1. Чтобы включить режим сушки белья, дважды нажмите кнопку «Ночной режим/режим сушки белья» **25**.  
↳ На дисплее загорится символ сушки белья **13**.
2. Чтобы снова выключить режим сушки белья, один раз нажмите кнопку «Ночной режим/режим сушки белья» **25**.  
↳ На дисплее погаснет символ сушки белья **13**. Прибор переключается в режим «Осушение с целевой влажностью воздуха».

### Автоматический режим

В автоматическом режиме воздух в помещении автоматически осушается таким образом, чтобы влажность воздуха всегда находилась в диапазоне от 45 до 55 %.

1. Чтобы включить автоматический режим, нажмите кнопку «Автоматический режим» **24**. Загорится символ автоматического режима **14**.
2. Для переключения между низкой **18** и высокой скоростью вентилятора **19** нажмите на включенном осушителе воздуха кнопку «Скорость вентилятора» **23**.
3. Чтобы выключить автоматический режим, снова нажмите кнопку «Автоматический режим» **24**. Символ автоматического режима **14** погаснет.

## 6.6 Установка таймера

В осушителе воздуха предусмотрена функция таймера, с помощью которой можно настроить, через сколько часов прибор должен автоматически выключиться или включиться.

1. С помощью кнопки «Таймер» **26** выберите желаемое время для таймера (можно выбрать в диапазоне от 1 до 24 часов с шагом 1 час). На дисплее отображается установленное время для таймера. Установленное время для таймера мигает на дисплее пять раз (это означает, что время для таймера подтверждено), и загорается символ таймера **11**. После подтверждения времени для таймера на дисплее снова отображается текущая влажность воздуха.
2. Для просмотра оставшегося времени для таймера нажмите кнопку «Таймер» **26**. На дисплее на короткое время отобразится оставшееся время для таймера (в часах), по истечении которого осушитель воздуха автоматически выключится.
3. Чтобы выключить таймер, нажимайте на кнопку таймера **26** до тех пор, пока на дисплее не появится «00».

**Время выключения:**

Нажмите кнопку «Таймер» **26** во время работы прибора, чтобы установить время выключения. По истечении установленного времени прибор выключится.

#### Время включения:

Нажмите кнопку «Таймер» **26**, когда прибор выключен, чтобы установить время включения. По истечении установленного времени прибор включится.

## 6.7 Индикатор влажности воздуха

Индикатор влажности воздуха **5** на приборе показывает текущую влажность окружающего воздуха.

Низкая влажность < 45 % = индикатор влажности воздуха горит синим цветом.

Оптимальная влажность воздуха 45–65 % = индикатор влажности воздуха горит зеленым цветом.

Высокая влажность > 65 % = индикатор влажности воздуха горит красным цветом.

## 6.8 Функция размораживания

Если прибор эксплуатируется при низких температурах окружающей среды, внутри него может образовываться лед. Для обеспечения надежной работы осушитель воздуха оснащен функцией размораживания.

При температуре от 5 °C до 16 °C прибор автоматически активирует функцию размораживания на 10 минут.

↳ Во время размораживания на дисплее мигает символ ВКЛ./ВЫКЛ. **17**.

По истечении 10 минут прибор продолжает работать в обычном режиме еще 60 минут.

**i** Не выключайте прибор во время размораживания и не пытайтесь ускорить процесс размораживания.

## 6.9 Опорожнение резервуара для воды

Если резервуар для воды **1** заполнен, символ уровня воды **20** загорается красным цветом, и прибор автоматически прекращает работу. Раздается звуковой сигнал (во всех режимах, кроме ночного) и на дисплее появляется сообщение «FL». Для опорожнения резервуара для воды **1** выполните следующие действия.

1. Нажмите кнопку ВКЛ./ВЫКЛ. **21**, чтобы выключить осушитель воздуха.

↳ Все светодиоды, кроме символа ВКЛ./ВЫКЛ. **17**, погаснут.

2. Осторожно потяните резервуар для воды **1**, взявшись за боковые ручки.

3. Опорожните резервуар для воды **1** так, чтобы уровень воды был ниже выпускного отверстия.

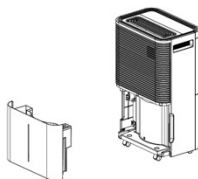

4. Перед установкой резервуара на место проверьте подвижность поплавка. Поплавок не должен быть заблокирован. Блокировка поплавка может привести к неправильному отображению уровня воды на дисплее («FL» для заполненного резервуара для воды).

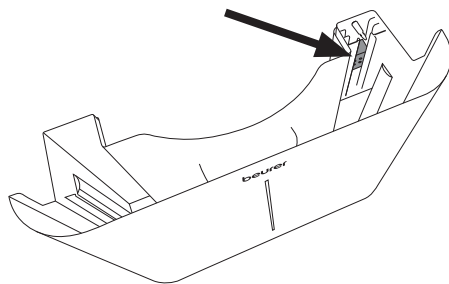

5. Снова вставьте резервуар для воды **1** в прибор.

## 6.10 Конденсатный шланг

При включенном непрерывном режиме подключите к прибору конденсатный шланг **9** из комплекта поставки. Конденсат может автоматически стекать в приемную емкость достаточного размера или через специальный слив.

### ▲ ВНИМАНИЕ

- Никогда не блокируйте выпускное отверстие конденсатного шланга, поскольку в этом случае конденсат будет стекать обратно в резервуар для воды **1**.
- Не перегибайте конденсатный шланг **9**.
- Следите за достаточным уклоном между отверстием для конденсатного шланга **8** и сливом, чтобы образующийся конденсат мог стекать. Следите за тем, чтобы конец конденсатного шланга ровно лежал на поверхности.
- Конденсатный шланг **9** должен быть правильно подсоединен к отверстию **8** на приборе.
- Не перекручивайте конденсатный шланг **9**.
- Отверстие для конденсатного шланга **8** всегда должно быть плотно закрыто силиконовой пробкой, если конденсатный шланг не подключен.

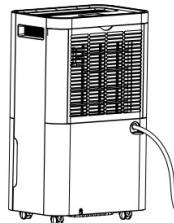

1. Выпрямите конденсатный шланг **9**.
2. Извлеките силиконовую пробку на задней стороне прибора.
3. Вставьте один конец конденсатного шланга в круглое отверстие **8** на приборе.
4. Направьте другой конец конденсатного шланга в слив.
5. Если Вы снова хотите использовать для сбора конденсата резервуар для воды **1**, вытяните конденсатный шланг и снова установите силиконовую пробку в прибор.

## 7. ОЧИСТКА, УХОД И ТЕХНИЧЕСКОЕ ОБСЛУЖИВАНИЕ

### ▲ ПРЕДУПРЕЖДЕНИЕ

- Перед каждой очисткой и техническим обслуживанием необходимо убедиться в том, что сетевой штекер прибора извлечен из розетки!
- Всегда храните прибор в оригинальной упаковке. Прибор следует хранить только в вертикальном положении. Не ставьте на прибор никакие предметы.
- Храните прибор в хорошо проветриваемом помещении площадью не менее 4 м<sup>2</sup>.

- Храните прибор в сухом месте, не допускайте воздействия на прибор чрезмерно низких или высоких температур.
- Прежде чем поместить прибор на хранение, очистите его и дайте ему полностью высохнуть.
- Прибор должен храниться в помещении, где отсутствуют постоянные источники тепла (например, открытый огонь, работающий газовый или электрический нагреватель).

Данный прибор содержит хладагент R290. Однако объем хладагента составляет менее 1 кг, а контур циркуляции хладагента герметичен. Техническое обслуживание должно выполняться только обученными техниками или специалистами сервисной службы компании Beurer. При надлежащем применении и неповрежденном контуре циркуляции хладагента заливать хладагент в прибор не требуется.

Регулярная очистка прибора является главным условием его бесперебойной работы и соблюдения гигиены. Если осушитель воздуха не использовался более 3 дней, обязательно полностью слейте воду и очистите резервуар для воды. При недостаточной очистке и гигиене в воде могут образовываться бактерии, водоросли и грибки.

### 7.1 Очистка корпуса

Очищайте осушитель воздуха с помощью слегка влажной салфетки. Не используйте растворители, а также другие агрессивные очистители или абразивные чистящие средства, поскольку они могут повредить поверхность прибора. Следите за тем, чтобы внутрь прибора не попала жидкость.

### 7.2 Очистка резервуара для воды

1. Осторожно извлеките резервуар для воды, потянув его назад.
2. Промывайте резервуар для воды чистой водой раз в 2 недели. При особо интенсивном использовании очищайте резервуар для воды чаще. При необходимости удалите образовавшийся в резервуаре для воды осадок синтетической щеткой.

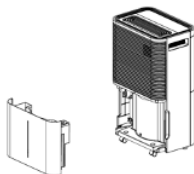

### 7.3 Очистка фильтра

#### УВЕДОМЛЕНИЕ

Мы рекомендуем очищать воздушный фильтр **6** каждые 14 дней, поскольку в нем может скапливаться пыль, ограничивающая поток воздуха. Не эксплуатируйте прибор без установленного воздушного фильтра **6**.

1. Извлеките воздушный фильтр **6**.
2. При незначительном загрязнении осторожно удалите остатки пыли с сетчатого фильтра с помощью щетки пылесоса.
3. При сильном загрязнении замочите воздушный фильтр **6** в теплой воде (прибл. 40 °C). Затем аккуратно промойте его нейтральным моющим средством.
4. Дайте воздушному фильтру **6** полностью высохнуть, прежде чем установить его обратно в прибор. Никогда не устанавливайте влажный или мокрый воздушный фильтр **6**.

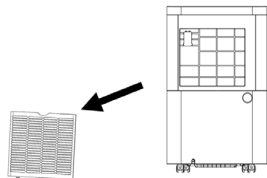

5. Установите воздушный фильтр **6** с крышкой фильтра обратно в прибор.

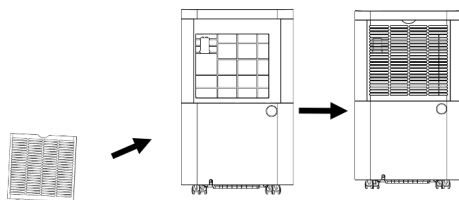

## 8. АКСЕССУАРЫ И ЗАПАСНЫЕ ДЕТАЛИ

Аксессуары и запасные детали можно приобрести на сайте [www.beurer.com](http://www.beurer.com) или через сервисную службу в стране использования изделия (см. список адресов сервисной службы). Аксессуары и запасные детали также можно приобрести в розничных магазинах.

Наименование	Артикул или номер для заказа
Пластиковая крышка с фильтром	110.104
Резервуар для воды	110.099
Конденсатный шланг	110.106
Крышка резервуара для воды	110.100

## 9. ЧТО ДЕЛАТЬ ПРИ ВОЗНИКНОВЕНИИ ПРОБЛЕМ?

### Прибор не работает:

- Прибор не подключен к сети. Вставьте сетевую вилку в розетку и включите прибор.
- Произошло отключение прибора в целях безопасности. Перед новым использованием сначала очистите прибор и заново заполните водой. Затем снова включите его.

### Прибор самостоятельно прекращает осушение:

- Резервуар для воды заполнен. Опорожните резервуар для воды, затем продолжите эксплуатацию прибора.
- Резервуар для воды был снова установлен неправильно. Установите резервуар для воды в правильное положение.
- Воздушный фильтр засорился. Очистите воздушный фильтр **6**.
- Прибор может активировать автоматическое размораживание. Во время размораживания осушение не происходит.

### Прибор работает недостаточно эффективно:

- Слишком большое помещение. Прибор рекомендуется использовать в помещениях площадью до 60 м<sup>2</sup>.
- Воздушный фильтр засорился. Очистите воздушный фильтр **6**.
- Воздухозаборник **7** или отверстие для выпуска воздуха **2** заблокировано. Убедитесь в том, что воздухозаборник **7** и отверстие для выпуска воздуха **2** не заблокированы.
- Слишком большой воздухообмен в помещении. Закройте окна и двери.
- Прибор продолжает работать, хотя целевая влажность уже достигнута. Для защиты компонентов прибора осушение продолжается примерно 3 минуты после достижения целевой влажности воздуха.

## На дисплее появляется сообщение об ошибке:

Индикация	Проблема	Устранение
<b>E2</b>	Датчик влажности неисправен	Свяжитесь с сервисной службой
<b>LO</b>	Влажность окружающей среды < 20 %	Осушитель воздуха отключается в целях самозащиты
<b>HI</b>	Влажность окружающей среды > 90 %	
<b>CL</b>	Защита от низких температур: температура окружающей среды < 5 °C	Не используйте прибор в помещениях с температурой ниже 5 °C.
<b>CH</b>	Защита от высоких температур: температура окружающей среды > 38 °C	Не используйте прибор в помещениях с температурой выше 38 °C.
<b>FL</b>	Резервуар для воды заполнен, не установлен или установлен неправильно	Опорожните резервуар для воды или установите его правильно

## 12. ГАРАНТИЯ

Более подробная информация о гарантии и гарантийных условиях находится в гарантийном талоне, который входит в комплект поставки.

## 10. УТИЛИЗАЦИЯ

В целях защиты окружающей среды по окончании срока службы следует утилизировать прибор отдельно от бытового мусора. Утилизация может производиться через соответствующие пункты сбора в стране использования прибора. Соблюдайте местные законодательные нормы по утилизации отходов. Прибор следует утилизировать согласно Директиве ЕС об отходах электрического и электронного оборудования — WEEE (Waste Electrical and Electronic Equipment). При возникновении вопросов обращайтесь в местную коммунальную службу, ответственную за утилизацию отходов. Информацию о местах приема отслуживших приборов можно получить в местной администрации, местной организации по утилизации мусора или у продавца.



## 11. ТЕХНИЧЕСКИЕ ДАННЫЕ

Модель	LE 250
Сетевое напряжение/ мощность	AC 220–240 В, 50 Гц/330 Вт (30 °C, 80 % RH)
Размеры (Д x Ш x В)	23,5 x 35,0 x 58,0 см
Масса без воды	14,5 кг
Рекомендуемая площадь помещения	до 60 м <sup>2</sup>
Вместимость резервуара	4,0 л
Мощность осушения	20 л/24 ч (30 °C, 80 % RH)
Хладагент	R-290 (пропан), 55 г
Схема соединений	См. последнюю страницу данной инструкции по применению





Przed uruchomieniem należy uważnie przeczytać niniejszą instrukcję obsługi. Przestrzegać ostrzeżeń i wskazówek dotyczących bezpieczeństwa. Zachować instrukcję obsługi do późniejszego wykorzystania. Udostępniać instrukcję obsługi innym użytkownikom. Przekazywać urządzenie wraz z instrukcją obsługi.

**▲ OSTRZEŻENIE**

- To urządzenie jest przeznaczone wyłącznie do użytku domowego/prywatnego, a nie do celów komercyjnych.
- Urządzenie może być obsługiwane przez dzieci od 8 roku życia oraz osoby z ograniczoną sprawnością fizyczną, ruchową i umysłową lub brakiem doświadczenia i wiedzy tylko wtedy, gdy znajdują się one pod nadzorem lub otrzymały instrukcje, w jaki sposób bezpiecznie korzystać z urządzenia i są świadome zagrożeń wynikających z jego użytkowania.
- Dzieciom nie wolno się bawić urządzeniem.
- Czyszczenie i konserwacja urządzenia nie mogą być przeprowadzane przez dzieci, chyba że znajdują się one pod opieką osoby dorosłej.
- Jeżeli urządzenie nie jest używane, przed transportem i/lub czyszczeniem należy wyjąć wtyczkę sieciową z gniazdka.
- Ustawić urządzenie na stabilnej, poziomej powierzchni tak, aby wokół urządzenia pozostało 50 cm wolnej przestrzeni ze wszystkich stron.
- Urządzenie należy czyścić tylko w podany sposób. W żadnym wypadku do wnętrza wentylatora nie może się dostać ciecz.
- Nie używać środków czyszczących zawierających rozpuszczalniki.
- Jeżeli przewód zasilający jest uszkodzony, musi zostać wymieniony przez producenta, jego dział obsługi klienta lub podobnie wykwalifikowaną osobę, aby uniknąć niebezpieczeństwa.

**SPIS TREŚCI**

1. Zawartość opakowania .....	66	6.8 Funkcja odszraniania .....	71
2. Objaśnienie symboli .....	66	6.9 Opróżnianie zbiornika na wodę .....	71
3. Użytkowanie zgodne z przeznaczeniem .....	66	6.10 Wąż na kondensat .....	71
4. Ostrzeżenia i wskazówki dotyczące bezpieczeństwa .....	66	7. Czyszczenie, pielęgnacja i konserwacja .....	71
5. Opis urządzenia .....	68	7.1 Czyszczenie obudowy .....	72
6. Zastosowanie .....	69	7.2 Czyszczenie zbiornika na wodę .....	72
6.1 Ustawianie osuszacza powietrza .....	69	7.3 Czyszczenie filtra .....	72
6.2 Włączanie/wyłączanie osuszacza powietrza .....	69	8. Akcesoria i części zamienne .....	72
6.3 Ustawianie prędkości wentylatora .....	69	9. Postępowanie w przypadku problemów .....	72
6.4 Ustawienie trybu osuszania .....	70	10. Utylizacja .....	73
6.5 Ustawienie trybu specjalnego .....	70	11. Dane techniczne .....	73
6.6 Ustawianie minutnika .....	70	12. Gwarancja .....	73
6.7 Kolorowy wskaźnik wilgotności .....	71		





## 1. ZAWARTOŚĆ OPAKOWANIA

Należy sprawdzić opakowanie pod kątem zewnętrznych uszkodzeń kartonowego pudełka oraz kompletności zawartości. Przed użyciem upewnić się, że na urządzeniu ani na akcesoriach nie widać żadnych uszkodzeń, a wszystkie części opakowania zostały usunięte. W razie wątpliwości zaprzestać używania urządzenia i skontaktować się ze sprzedawcą lub działem obsługi klienta pod podanym adresem.









- 1 x osuszacz powietrza
- 1 x wąż na kondensat

## 2. OBJAŚNIENIE SYMBOLI

Na urządzeniu, w instrukcji obsługi, na opakowaniu i tabliczce znamionowej urządzenia zastosowano następujące symbole:

	<b>NIEBEZPIECZEŃSTWO</b> Ten symbol oznacza, że w urządzeniu zastosowano łatwopalne chłodziwo. W przypadku wycieku chłodziwa i narażenia go na działanie zewnętrznego źródła zapłonu istnieje ryzyko pożaru.
	<b>NIEBEZPIECZEŃSTWO</b> Oznacza bezpośrednie niebezpieczeństwo. Nieuniknięcie tego ryzyka prowadzi do śmierci lub najcięższych obrażeń ciała.
	<b>OSTRZEŻENIE</b> Oznacza potencjalne niebezpieczeństwo. Nieuniknięcie tego ryzyka może prowadzić do śmierci lub najcięższych obrażeń ciała.
	<b>UWAGA</b> Oznacza potencjalne niebezpieczeństwo. Nieuniknięcie tego ryzyka może prowadzić do lekkich lub niewielkich obrażeń ciała.
	<b>WSKAZÓWKA</b> Oznacza potencjalnie szkodliwą sytuację. Nieuniknięcie tego ryzyka może prowadzić do uszkodzenia urządzenia lub jego otoczenia.

	<b>Informacja o produkcie</b> Wskazówka z ważnymi informacjami.
	Należy przeczytać instrukcję
	Sprawdzić w instrukcji obsługi
	<b>Oznaczenie CE</b> Niniejszy produkt spełnia wymagania obowiązujących dyrektyw europejskich i krajowych
	Oddzielić produkt i elementy opakowania oraz zutylizować je zgodnie z lokalnymi przepisami
	Urządzenia (elektrycznego) nie wolno utylizować wraz z innymi odpadami domowymi

	Producent
	Oznaczenie identyfikujące materiał opakowania. A = skrót materiału, B = numer materiału: 1-7 = tworzywo sztuczne, 20-22 = papier i tektura
	Produkty spełniają wymogi przepisów technicznych obowiązujących w Euroazjatyckiej Unii Gospodarczej
	Oznaczenie zgodności z wymogami w Wielkiej Brytanii
	Symbol importera
	Wskaźnik serwisowy; zapoznać się z instrukcją techniczną
	Przechowywanie w pozycji pionowej
	Minimalna powierzchnia pomieszczenia ≥ Am²
	Produkt sprawdzony pod kątem bezpieczeństwa zgodnie z wymogami niemieckiej ustawy o bezpieczeństwie produktów (German Product Safety Act)

## 3. UŻYTKOWANIE ZGODNE Z PRZEZNACZENIEM

Osuszacz powietrza jest przeznaczony wyłącznie do osuszania powietrza w zamkniętych pomieszczeniach, z wyłączeniem pomieszczeń wilgotnych i niewentylowanych piwnic. Osuszacz powietrza jest przeznaczony wyłącznie do użytku prywatnego. Nie używać urządzenia w bezpośrednim pobliżu wanien i pryszniców.

### ▲ OSTRZEŻENIE

Jeżeli użytkownik cierpi na poważną chorobę dróg oddechowych lub płuc przed użyciem osuszacza powietrza powinien zasięgnąć porady lekarskiej. Urządzenie jest przeznaczone wyłącznie do używania w sposób opisany w niniejszej instrukcji obsługi. Producent nie ponosi odpowiedzialności za szkody wynikłe z nieprawidłowego bądź lekkomyślnego użycia.

## 4. OSTRZEŻENIA I WSKAZÓWKI DOTYCZĄCE BEZPIECZEŃSTWA

### ▲ OSTRZEŻENIE

Niebezpieczeństwo uduszenia! Opakowanie należy przechowywać w miejscu niedostępnym dla dzieci.

### Ryzyko porażenia prądem

### ▲ OSTRZEŻENIE

Tak jak w przypadku wszystkich urządzeń elektrycznych również z tym osuszaczem powietrza należy się obchodzić ostrożnie i poważnie, aby uniknąć porażenia prądem elektrycznym.

- Dlatego też urządzenie należy eksploatować wyłącznie przy napięciu sieciowym i częstotliwości podanych na urządzeniu (tabliczka znamionowa znajduje się obok kabla zasilającego urządzenie).

- Nie używać urządzenia, jeśli ono lub jego akcesoria posiadają widoczne uszkodzenia lub zostały upuszczone. Nie uruchamiać ponownie uszkodzonego urządzenia, lecz skontaktować się z działem obsługi klienta firmy Beurer.
- Urządzenie wolno podłączać wyłącznie do gniazdka zabezpieczonego wyłącznikiem różnicowoprądowym (niebezpieczeństwo porażenia prądem).
- W razie niewłaściwego działania, przed czyszczeniem i gdy urządzenie nie jest używane, należy wyjąć wtyczkę z gniazdka.
- W razie uszkodzeń lub niewłaściwego działania natychmiast wyłączyć urządzenie i odłączyć je od zasilania. Wyciągając wtyczkę z gniazdka, nie wolno ciągnąć za kabel ani urządzenie. Nie wolno trzymać ani przenosić urządzenia za kabel zasilania. Kable należy ułożyć z dala od gorących powierzchni.
- Przed wyjęciem wtyczki z gniazdka należy zawsze wyłączyć urządzenie.
- Nie należy wyjmować wtyczki mokrymi ani wilgotnymi rękami.
- Trzymać urządzenie z dala od ognia, przedmiotów łatwopalnych lub wybuchowych.
- Należy zapewnić, aby otwory osuszają powietrza i przewód zasilający nie miały kontaktu z wodą, parą ani innymi cieczami.
- Nie należy korzystać z urządzenia w pobliżu palnych lub wybuchowych mieszanek gazowych.
- W żadnym wypadku nie wolno sięgać po urządzenie, które wpadło do wody. Należy natychmiast wyjąć wtyczkę z gniazdka.
- Nie narażać urządzenia na uderzenia mechaniczne ani upadki.
- Urządzenie należy zainstalować zgodnie z miejscowymi przepisami.
- Nie przechylać ani nie obracać urządzenia.
- Nie używać przedłużaczy ani wtyczek pośrednich.
- Nie wspinać się na urządzenie i nie siadać na nim.
- Nie wkładać palców ani innych przedmiotów do wylotu powietrza [2].
- Nie dotykać wlotu powietrza [7] ani aluminiowych żeberk urządzenia.
- Nie używać urządzenia, jeżeli zostało ono upuszczone, jest uszkodzone lub wykazuje oznaki nieprawidłowego działania.
- Urządzenia nie wolno czyścić środkami chemicznymi!
- Należy się upewnić, że urządzenie znajduje się z dala od ognia, przedmiotów łatwopalnych lub wybuchowych.
- Urządzenie należy przechowywać w sposób zapobiegający uszkodzeniom mechanicznym.
- Również po użyciu nie wolno rozmontowywać ani spalać urządzenia.
- Należy pamiętać, że chłodziwo nie ma zapachu.
- Rury należy chronić przed uszkodzeniami fizycznymi i nie wolno ich instalować w niewentylowanym pomieszczeniu, jeżeli jego powierzchnia jest mniejsza niż 4 m<sup>2</sup>.
- Urządzenie należy przechowywać w dobrze wentylowanym pomieszczeniu o wielkości odpowiadającej określonej powierzchni roboczej.
- Nigdy nie zanurzać urządzenia w wodzie ani w żadnym innym płynie – woda nie może się przedostać na urządzenie ani do jego wnętrza.
- Urządzenia nie wolno podłączać do gniazdka wielofunkcyjnego z innymi urządzeniami domowymi.
- Nie używać przedłużaczy.
- Urządzenia nie wolno ustawiać na mokrych lub zalanych powierzchniach.
- Nie zawieszать zasłon ani mokrej odzieży przed wylotem powietrza [2], ponieważ spowoduje to przeciążenie urządzenia.

- Nie wolno wieszac mokrych ubrań nad urządzeniem, ponieważ woda może kapać do wnętrza urządzenia.

## Naprawa

### ▲ OSTRZEŻENIE

- Naprawy urządzeń elektrycznych mogą być wykonywane wyłącznie przez specjalistów. Nieodpowiednio wykonane naprawy mogą spowodować poważne niebezpieczeństwo dla użytkownika. Zlecać naprawy serwisowi lub autoryzowanemu dystrybutorowi.
- Nie wolno rozkładać lub otwierać urządzenia przy użyciu narzędzia.

## Zagrożenie pożarowe

### ▲ OSTRZEŻENIE

W przypadku użytkowania niezgodnego z przeznaczeniem lub nieprzestrzegania niniejszej instrukcji obsługi może dojść do zagrożenia pożarowego!

- Urządzenia nie należy zatem używać pod przykryciem, np. pod kocem, poduszką itd.
- Nie używać urządzenia w pobliżu benzyny lub innych materiałów łatwopalnych.
- Nigdy nie ustawiać urządzenia w miejscu, w którym może ono być narażone na działanie źródła ciepła.
- Nigdy nie umieszczać urządzenia w pobliżu źródeł ciepła – takich jak grzejniki, nagrzewnice, piece lub inne produkty wytwarzające ciepło.
- Nigdy nie umieszczać urządzenia w miejscu, w którym może dojść do rozprysku oleju lub wody.
- Nigdy nie ustawiać urządzenia w miejscu narażonym na bezpośrednie działanie promieni słonecznych.
- Nigdy nie ustawiać urządzenia w miejscu narażonym na drgania mechaniczne, wstrząsy lub nadmierne zapylenie.
- Nigdy nie umieszczać urządzenia w miejscu o słabej wentylacji (np. w szafie lub na półce na książki).
- Nigdy nie ustawiać urządzenia na nierównej powierzchni.
- Unikać bezpośredniego nasłonecznienia podczas pracy i przechowywania urządzenia.



### NIEBEZPIECZEŃSTWO

#### Wskazówki ostrzegawcze dotyczące postępowania z chłodziwem R-290 (gaz propanowy)

Urządzenie wykorzystuje R-290 (gaz propanowy) jako chłodziwo. R-290 nie wywiera szkodliwego wpływu na warstwę ozonową (ODP), powoduje niski efekt globalnego ocieplenia (GWP) i jest dostępny na całym świecie. Dzięki swojej wydajności i energooszczędności chłodziwo R-290 doskonale nadaje się do tego zastosowania. Ze względu na wysoką łatwopalność chłodziwa należy zachować niżej wymienione szczególne środki ostrożności.

## OSTRZEŻENIE

Urządzenie musi być ustawione, eksploatowane i przechowywane w pomieszczeniu o powierzchni większej niż 4 m<sup>2</sup>.



## ▲ OSTRZEŻENIE

Nieprzestrzeżenie poniższych ostrzeżeń dotyczących chłodziwa może spowodować wybuch, śmierć, obrażenia ciała lub uszkodzenie mienia.

- Urządzenia można używać wyłącznie z chłodziwem R-290 (gaz propanowy). Nie używać żadnych innych chłodziw.
- Obieg chłodziwa jest zamknięty. Konserwację chłodziwa powinien wykonywać wyłącznie wykwalifikowany technik.
- Nie uwalniać chłodziwa R-290 (gaz propanowy) do atmosfery.
- Chłodziwo R-290 (gaz propanowy) jest łatwopalne i cięższe od powietrza. Początkowo gromadzi się ono w niskich obszarach, ale może być rozprzeczane przez wentylatory.
- Jeżeli w pomieszczeniu znajduje się gaz propanowy lub podejrzewa się jego obecność, nie należy zezwalać, aby nieprzeszkolony personel podejmował próby ustalenia przyczyny takiego stanu.
- Chłodziwo R-290 (gaz propanowy) stosowany w urządzeniu nie ma zapachu. Brak zapachu nie oznacza, że nie doszło do wycieku gazu.
- W przypadku wykrycia wycieku gazu z urządzenia należy natychmiast ewakuować wszystkie osoby z pomieszczenia. Należy przewietrzyć pomieszczenie. Nie uruchamiać ponownie urządzenia, lecz skontaktować się z działem obsługi klienta firmy Beurer.
- Nie używać otwartego ognia, papierosów ani innych możliwych źródeł zapłonu w pobliżu urządzenia.

## Obsługa

### ▲ UWAGA

- Po każdym użyciu i przed każdym czyszczeniem należy zawsze wyłączyć urządzenie i wyciągnąć wtyczkę z gniazdka.
- Nie wkładać żadnych przedmiotów do otworów urządzenia ani pomiędzy obracające się części.
- W niskich temperaturach nie wolno wyprowadzać węża kondensatu **9** na zewnątrz.
- Aby uniknąć rozlania wody, należy opróżnić zbiornik na wodę **1** przed transportowaniem urządzenia.
- Nie przechylać urządzenia, ponieważ wyciekająca woda może spowodować jego uszkodzenie.
- Od czasu do czasu należy sprawdzać działanie urządzenia podczas pracy.
- Gdy urządzenie nie jest używane, należy je odłączyć od zasilania.

## WSKAZÓWKA

- Nie należy stawiać żadnych przedmiotów na urządzeniu.
- Chronić urządzenie przed wysoką temperaturą.
- Unikać szkód spowodowanych przez wodę (np. rozbrzyźgów na drewnianej podłodze), posługując się ostrożnie urządzeniem.
- To urządzenie zaprojektowano tak, aby zapewniało optymalne parametry w temperaturach od 5°C do 30°C.
- Zawsze transportować urządzenie w pozycji pionowej, nie na boku / w poziomie.

## 5. OPIS URZĄDZENIA

Odnosne rysunki przedstawiono na stronie 3.

### Urządzenie

- 1** Zbiornik na wodę
- 2** Wylot powietrza
- 3** Panel sterowania ze wskaźnikami LED
- 4** Uchwyt do przenoszenia
- 5** Kolorowy wskaźnik wilgotności
- 6** Filtr powietrza
- 7** Wlot powietrza
- 8** Otwór na wąż na kondensat
- 9** Wąż na kondensat
- 10** Rolki

### Wyświetlacz

- 11** Symbol minutnika  
(świeci się, gdy minutnik jest włączony)
- 12** Symbol nocy  
(świeci się, gdy tryb nocny jest włączony)
- 13** Symbol suszenia prania  
(świeci się, gdy tryb suszenia prania jest włączony)
- 14** Symbol trybu automatycznego  
(świeci się, gdy tryb automatyczny jest włączony)
- 15** Symbol pracy ciągłej  
(świeci się, gdy włączone jest osuszanie ciągłe)
- 16** Symbol docelowej wilgotności powietrza  
(świeci się, gdy można ustawić docelową wilgotność powietrza)
- 17** Symbol WŁ./WYŁ.  
(świeci się, gdy urządzenie jest w trybie gotowości)
- 18** Niska prędkość wentylatora  
(świeci się, gdy ustawiona jest niska prędkość wentylatora)
- 19** Wysoka prędkość wentylatora  
(świeci się, gdy ustawiona jest wysoka prędkość wentylatora)
- 20** Symbol poziomu wody  
(świeci się, gdy zbiornik na wodę jest pełny i wymaga opróżnienia lub nie jest włożony)

## Przyciski

- 21** Przycisk WŁ./WYŁ.  
(włączanie/wyłączanie urządzenia)
- 22** Przycisk wilgotności powietrza  
(ustawianie docelowej wilgotności powietrza)
- 23** Przycisk prędkości wentylatora  
(ustawianie niskiej i wysokiej prędkości wentylatora)
- 24** Przycisk trybu pracy automatycznej  
(ustawianie trybu pracy automatycznej)
- 25** Przycisk nocy / suszenia prania  
(ustawianie trybu nocnego / trybu suszenia prania)
- 26** Przycisk minutnika  
(ustawianie czasu)

## KROK 5 (opcjonalny)

Ustawianie trybu specjalnego  
↳ (Rozdział 6.5)



Tryb suszenia prania



Tryb nocny



Tryb pracy automatycznej

## KROK 6 (opcjonalny)

Ustawianie minutnika  
↳ (Rozdział 6.6)



1–24 godzin

## 6. ZASTOSOWANIE

### Zastosowanie w skrócie

#### KROK 1

Ustawianie osuszacza powietrza  
↳ (Rozdział 6.1)



#### KROK 2

Włączanie osuszacza powietrza  
↳ (Rozdział 6.2)



#### KROK 3

Wybór prędkości wentylatora  
↳ (Rozdział 6.3)



niska



wysoka

#### KROK 4

Wybór trybu osuszania  
↳ (Rozdział 6.4)



Ciągłe osuszanie



Osuszanie z docelową wilgotnością powietrza

### 6.1 Ustawianie osuszacza powietrza

1. Pozostawić zamknięty worek foliowy i wyjąć urządzenie do góry.
2. Zdjąć wszystkie folie. Całkowicie rozwinąć kabel sieciowy, aby uniknąć jego przegrzania.
3. Przed każdym użyciem sprawdzić, czy urządzenie, wtyczka sieciowa i kabel nie są uszkodzone.
4. Ustawić urządzenie na równym, twardym i odpornym na działanie wody podłożu, aby uniknąć drgań i hałasu.
5. Ustawić osuszacz powietrza tak, by wokół urządzenia pozostało 50 cm wolnego miejsca ze wszystkich stron. Nie używać otwartego ognia, papierosów ani innych możliwych źródeł zapłonu w pobliżu urządzenia.
6. Należy pamiętać o tym, że wlot powietrza **2** i wylot powietrza **7** urządzenia nie mogą być zakryte.
7. Podłączyć wtyczkę sieciową do odpowiedniego gniazda. Ułożyć kabel tak, aby nie można było się o niego potknąć.
8. Przed pierwszym uruchomieniem należy pozostawić urządzenie w pozycji pionowej na co najmniej 24 godziny. Jeżeli urządzenie jest przechylone o więcej niż 45°, należy pozostawić je w pozycji pionowej na co najmniej 24 godziny przed uruchomieniem.



Jeżeli urządzenie przewróciło się lub zostało zmienione jego położenie, powinno pozostać bez poruszania w pozycji pionowej co najmniej przez 24 godziny. Nie ustawiać urządzenia w miejscu, w którym mogą się wydostawać łatwopalne gazy. Urządzenia należy używać w pomieszczeniu o powierzchni większej niż 4 m<sup>2</sup>.

### 6.2 Włączanie/wyłączanie osuszacza powietrza

1. Aby włączyć osuszacz powietrza, należy nacisnąć przycisk WŁ./WYŁ. **21**.  
↳ Zaświecą się niska prędkość wentylatora **18** i symbol docelowej wilgotności powietrza **16**.
2. Aby wyłączyć osuszacz powietrza, należy ponownie nacisnąć przycisk WŁ./WYŁ. **21**.  
↳ Wszystkie diody LED z wyjątkiem symbolu WŁ./WYŁ. **17** zgasną.

### 6.3 Ustawianie prędkości wentylatora

Oczyszczacz powietrza posiada dwie opcje ustawiania prędkości wentylatora: Niska **18** i wysoka prędkość wentylatora **19**.



Nie można ich wybrać, gdy osuszacz powietrza jest w trybie nocnym lub w trybie suszenia prania.

- Aby przełączać między niską **18** a wysoką prędkością wentylatora **19**, na włączonym osuszaczu powietrza nacisnąć przycisk prędkości wentylatora **23**.  
↳ Na wyświetlaczu zapala się aktualnie ustawiona prędkość wentylatora (**18** lub **19**).

## 6.4 Ustawienie trybu osuszania

Urządzenie posiada dwa poziomy intensywności.

- **Ciągłe osuszanie**
- **Osuszanie z docelową wilgotnością powietrza**

### Ciągłe osuszanie

Podczas osuszania ciągłego pomieszczenie jest osuszane nieprzerwanie.

- Aby włączyć osuszanie ciągłe, należy nacisnąć przycisk wilgotności powietrza **22** tak często, aż na wyświetlaczu pojawi się „-”. Zaświeci się symbol pracy ciągłej **15**.

### Osuszanie z docelową wilgotnością powietrza

Podczas osuszania z docelową wilgotnością powietrza pomieszczenie jest osuszane tylko do osiągnięcia wcześniej ustawionej wartości docelowej (np. 50% wilgotności powietrza). Kiedy ustawiona wartość docelowa zostanie osiągnięta, osuszanie zostaje wstrzymane.

 Osuszanie z docelową wilgotnością powietrza działa tylko w tym trybie lub w trybie nocnym.

1. Jeżeli nie wybrano żadnych trybów, można dowolnie wybrać docelową wilgotność powietrza i prędkość wentylatora.
2. Za pomocą przycisku wilgotności powietrza **22** wybrać docelową wilgotność powietrza (do wyboru w zakresie 30-80%, w krokach co 5%). Symbol docelowej wilgotności powietrza **16** zaczyna świecić. Jeśli po wybraniu 80% na wyświetlaczu pojawi się „-”, oznacza to, że urządzenie pracuje ponownie w trybie ciągłego osuszania.
3. Dodatkowo za pomocą przycisku prędkości wentylatora **23** można wybrać niską lub wysoką prędkość wentylatora. Symbol prędkości wentylatora **18** lub **19** zacznie się świecić.

## 6.5 Ustawienie trybu specjalnego

Urządzenie posiada trzy opcjonalne tryby specjalne, które można wybrać na życzenie.

- **Tryb nocny**
- **Tryb suszenia prania**
- **Tryb pracy automatycznej**

### Tryb nocny

W trybie nocnym automatycznie ustawiana jest niska prędkość wentylatora **18**, a wszystkie diody LED i dźwięki przycisków są wyłączone, co zapewnia niezakłócony i spokojny sen. Docelową wilgotność powietrza można zawsze ustawić w trybie nocnym.

- Aby włączyć tryb nocny, nacisnąć przycisk trybu nocnego / suszenia prania **25**.  
↳ Symbol trybu nocnego **12** świeci się przez 3 sekundy, a następnie jest przyciemniany. Wszystkie pozostałe diody LED i dźwięki przycisków są wyłączone.

### Tryb suszenia prania

Urządzenie posiada specjalny tryb suszenia prania na wypadek suszenia odzieży w pomieszczeniach mieszkalnych w celu przeciwdziałania powstającej w ten sposób wilgoci w powietrzu. Dodatkowo ubrania mogą szybciej schnąć.

W tym trybie suszenia prania automatycznie ustawiana jest wysoka prędkość wentylatora **19** i ciągłe osuszanie. Tutaj nie można ustawić docelowej wilgotności powietrza.

### ▲ OSTRZEŻENIE

Ryzyko porażenia prądem! Na urządzeniu nie należy umieszczać prania. Nie wieszac prania nad urządzeniem, ponieważ woda może się przedostać do jego wnętrza i spowodować zwarcie. Ustawić urządzenie tak, aby ze wszystkich stron pozostało co najmniej 50 cm wolnego miejsca. Pomieszczenie powinno być zamknięte (z uwzględnieniem drzwi i okien).

1. Aby włączyć tryb suszenia prania, należy dwukrotnie nacisnąć przycisk trybu nocnego / suszenia prania **25**.  
↳ Na wyświetlaczu zaświeci się symbol suszenia prania **13**.
2. Aby wyłączyć tryb suszenia prania, należy jednokrotnie nacisnąć przycisk trybu nocnego / suszenia prania **25**.  
↳ Na wyświetlaczu zgaśnie symbol suszenia prania **13**.  
Urządzenie przełącza się na ustawienie osuszania „Osuszanie z docelową wilgotnością powietrza”.

### Tryb pracy automatycznej

W trybie pracy automatycznej powietrze w pomieszczeniu jest automatycznie osuszane w taki sposób, aby wilgotność powietrza zawsze mieściła się w zakresie 45-55%.

1. Aby włączyć tryb pracy automatycznej, nacisnąć przycisk trybu automatycznego **24**. Zaświeci się symbol trybu automatycznego **14**.
2. Aby przełączać między niską **18** a wysoką prędkością wentylatora **19**, na włączonym osuszaczu powietrza nacisnąć przycisk prędkości wentylatora **23**.
3. Aby wyłączyć tryb pracy automatycznej, należy ponownie nacisnąć przycisk trybu automatycznego **24**. Symbol trybu automatycznego **14** zgaśnie.

## 6.6 Ustawianie minutnika

Osuszacz powietrza posiada funkcję minutnika, przy użyciu której można określić, w ciągu ilu godzin urządzenie ma się samoczynnie wyłączyć lub włączyć.

1. Za pomocą przycisku minutnika **26** wybrać odpowiedni czas (od 1 do 24 godzin, w odstępach co 1 godzinie). Wyświetlacz pokazuje aktualnie ustawiony czas. Gdy ustawiony czas zamiga na wyświetlaczu pięć razy, czas zostanie potwierdzony i symbol minutnika **11** zacznie się świecić. Po potwierdzeniu czasu na wyświetlaczu ponownie pojawi się aktualna wilgotność powietrza.
2. Aby w międzyczasie wyświetlić pozostały czas, nacisnąć przycisk minutnika **26**. Na wyświetlaczu pojawi się na krótko pozostały czas pracy (w godzinach), po upływie którego osuszacz powietrza wyłączy się samoczynnie.
3. Aby wyłączyć minutnik, należy nacisnąć przycisk timera **26** tak często, aż na wyświetlaczu pojawi się „00”.

### Czas wyłączenia:

Aby ustawić czas wyłączenia, nacisnąć przycisk minutnika **26** podczas pracy urządzenia. Po upływie wybranego czasu urządzenie wyłączy się.

#### Czas włączenia:

Aby ustawić czas włączenia, należy nacisnąć przycisk minutnika **26** przy wyłączonym urządzeniu. Po upływie wybranego czasu urządzenie włączy się.

### 6.7 Kolorowy wskaźnik wilgotności

Wskaźnik wilgotności powietrza **5** wskazuje aktualną wilgotność powietrza otoczenia na urządzeniu.

Niska wilgotność < 45% = wskaźnik wilgotności powietrza niebieski

Optymalna wilgotność powietrza 45–65% = wskaźnik wilgotności powietrza zielony

Wysoka wilgotność powietrza > 65% = wskaźnik wilgotności powietrza czerwony

### 6.8 Funkcja odszraniania

Jeżeli urządzenie jest używane w środowisku o niskiej temperaturze, wewnątrz urządzenia może się tworzyć szron. W celu zapewnienia niezakłóconego działania osuszacz powietrza wyposażono w funkcję odszraniania.

Przy temperaturze od 5 do 16°C urządzenie automatycznie uruchomi funkcję odszraniania na 10 minut.

↳ Podczas odszraniania na wyświetlaczu miga symbol WŁ./WYŁ. **17**.

Po upływie 10 minut urządzenie pracuje normalnie przez 60 minut.



Nie wyłączać urządzenia podczas odszraniania i nie próbować przyspieszać odszraniania.

### 6.9 Opróżnianie zbiornika na wodę

Gdy zbiornik na wodę **1** jest pełny, symbol poziomu wody **20** świeci się na czerwono, a urządzenie automatycznie przerywa pracę. Rozlega się sygnał dźwiękowy (z wyjątkiem trybu nocnego) a na wyświetlaczu pojawia się komunikat „FL”.

Aby opróżnić zbiornik na wodę **1**, należy wykonać następujące czynności:

1. nacisnąć przycisk WŁ./WYŁ. **21**, aby wyłączyć oczyszczacz powietrza.

↳ Wszystkie diody LED z wyjątkiem symbolu WŁ./WYŁ. **17** zgasną.

2. Ostrożnie pociągnąć zbiornik na wodę **1** do tyłu, trzymając za boczne uchwyty.

3. Nie napełniać zbiornika na wodę **1** przez wylot zbiornika.

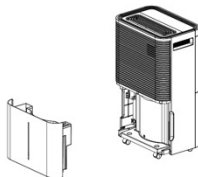

4. Przed ponownym zamontowaniem zbiornika sprawdzić ruchomość pływak. Pływak nie może być zablokowany. Jeżeli pływak jest zablokowany, może to spowodować nieprawidłowość wskaźnika poziomu wody na wyświetlaczu („FL” dla pełnego zbiornika na wodę).

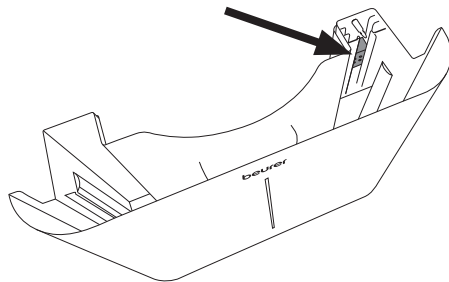

5. Następnie ponownie umieścić zbiornik na wodę **1** w urządzeniu.

### 6.10 Wąż na kondensat

W przypadku pracy ciągłej podłączyć dostarczony wąż na kondensat **9** do urządzenia. Skroplona woda może automatycznie odpłynąć do odpowiednio dużego pojemnika zbiorczego lub odpowiedniego odpływu.

#### ▲ UWAGA

- Nigdy nie należy blokować wylotu węża kondensatu, ponieważ skroplona woda spływa z powrotem do zbiornika na wodę **1**.
- Nie zginać węża na kondensat **9**.
- Upewnić się, że pomiędzy otworem węża na kondensat **8** a odpływem istnieje wystarczający spadek, aby gromadząca się skroplona woda mogła odpłynąć. Upewnić się, że koniec węża na kondensat leży płasko na dnie.
- Wąż na kondensat **9** musi być prawidłowo podłączony do otworu **8** w urządzeniu.
- Nie zaginać węża na kondensat **9**.
- Otwór na wąż na kondensat **8** musi być zawsze szczelnie zamknięty silikonową zaślepką, jeśli nie jest on podłączony.

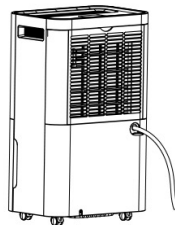

1. Wprostować wąż na kondensat **9**.
2. Wyciągnąć silikonową zatyczkę z tyłu urządzenia.
3. Włożyć jeden koniec węża na kondensat do okrągłego otworu **8** w urządzeniu.
4. Drugi koniec węża kondensatu włożyć do odpływu.
5. Aby zebrać kondensat ze zbiornika na wodę **1**, należy wyciągnąć wąż na kondensat i ponownie włożyć silikonową zatyczkę do urządzenia.

## 7. CZYSZCZENIE, PIELĘGNACJA I KONSERWACJA

#### ▲ OSTRZEŻENIE

- Przed czyszczeniem i konserwacją upewnić się, że wtyczka sieciowa urządzenia jest wyjęta z gniazdka!
- Urządzenie należy zawsze przechowywać w oryginalnym opakowaniu. Urządzenie należy przechowywać wyłącznie w pozycji pionowej. Nie wolno umieszczać żadnych przedmiotów na urządzeniu.
- Urządzenie należy przechowywać w dobrze wentylowanym pomieszczeniu o powierzchni co najmniej 4 m<sup>2</sup>.

- Urządzenie należy przechowywać w suchym miejscu, chronionym przed mrozem i wysoką temperaturą.
- Przed odłożeniem urządzenia do przechowywania należy je wyczyścić i pozostawić do całkowitego wyschnięcia.
- Urządzenie należy przechowywać w pomieszczeniu, w którym nie ma stałych źródeł ciepła (np. otwartego ognia, pracującego urządzenia gazowego lub elektrycznego).

Urządzenie zawiera chłodziwo R290. Chłodziwo jest jednak w ilości mniejszej niż 1 kg i znajduje się w zamkniętym obiegu chłodzenia. Konserwacja może być wykonywana wyłącznie przez przeszkolonych techników lub personel serwisowy firmy Beurer. Przy prawidłowym użytkowaniu i nieszkodzonym obiegu chłodziwa nie ma potrzeby jego uzupełniania w urządzeniu.

Regularne czyszczenie to warunek higienicznej i bezusterkowej pracy urządzenia. Należy całkowicie opróżnić i oczyścić zbiornik na wodę osuszacza powietrza, jeśli urządzenie nie było eksploatowane dłużej niż przez 3 dni. W razie braku czyszczenia i niezachowaniu wystarczającego poziomu higieny w wodzie mogą się rozwijać bakterie, grzyby i grzyby.

### 7.1 Czyszczenie obudowy

Osuszacz powietrza należy czyścić miękką, lekko zwilżoną ściereczką. Nie należy używać w tym celu rozpuszczalników ani innych agresywnych środków czyszczących lub szorujących. Należy uważać, aby do wnętrza urządzenia nie przedostała się wilgoć.

### 7.2 Czyszczenie zbiornika na wodę

1. Należy ostrożnie wyjąć zbiornik na wodę do tyłu, zgodnie z rysunkiem.
2. Co 2 tygodnie przepłukać zbiornik na wodę czystą wodą. W przypadku szczególnie intensywnego użytkowania należy czyścić zbiornik na wodę w jeszcze krótszych odstępach czasu. Usunąć osady w zbiorniku na wodę, w razie potrzeby szczotką z tworzywa sztucznego.

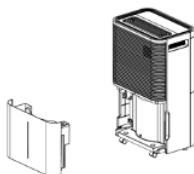

### 7.3 Czyszczenie filtra

#### WSKAZÓWKI

Zalecamy czyszczenie filtra powietrza [6] co 14 dni, ponieważ może się w nim gromadzić kurz ograniczający przepływ powietrza. Nie uruchamiać urządzenia bez włożonego filtra powietrza [6].

1. Wyjąć filtr powietrza [6].
2. W przypadku lekkiego zabrudzenia ostrożnie usunąć pozostałości pyłu z filtra siatkowego za pomocą odkurzacza z końcówką szczotkową.
3. W przypadku silnego zabrudzenia namoczyć filtr powietrza [6] w ciepłej wodzie o temperaturze ok. 40°C. Następnie delikatnie opłukać neutralnym detergentem.
4. Dokładnie wysuszyć filtr powietrza [6] przed jego ponownym umieszczeniem w urządzeniu. Nigdy nie wkładać wilgotnego lub mokrego filtra powietrza [6].

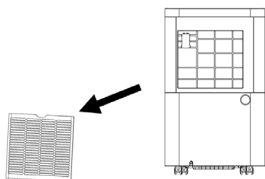

5. Włożyć filtr powietrza [6] z pokrywą z powrotem do urządzenia.

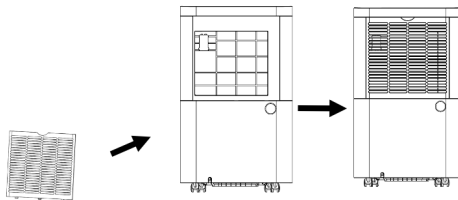

## 8. AKCESORIA I CZĘŚCI ZAMIENNE

Aby zakupić akcesoria i części zamienne, należy odwiedzić witrynę [www.beurer.com](http://www.beurer.com) lub skontaktować się z odpowiednim serwisem (zgodnie z listą adresów serwisowych) w swoim kraju. Akcesoria i części zamienne są dostępne także w sklepach.

Oznaczenie	Nr artykułu lub nr katalogowy
Plastikowe pokrycie z filtrem	110.104
Zbiornik na wodę	110.099
Wąg na kondensat	110.106
Pokrywa zbiornika wody	110.100

## 9. POSTĘPOWANIE W PRZYPADKU PROBLEMÓW

### Urządzenie nie działa:

- Urządzenie nie jest podłączone do sieci. Włożyć wtyczkę sieciową i włączyć urządzenie.
- Urządzenie wyłączone się ze względów bezpieczeństwa. W celu ponownego uruchomienia najpierw oczyścić urządzenie i ponownie je napełnić. Dopiero wówczas włączyć je ponownie.

### Urządzenie samoczynnie przerywa osuszenie:

- Zbiornik na wodę jest pełny. Opróżnić zbiornik na wodę, a następnie ponownie włączyć urządzenie do eksploatacji.
- Zbiornik na wodę nie został prawidłowo włożony. Umieścić zbiornik na wodę we właściwej pozycji.
- Filtr powietrza jest zatkany. Oczyścić filtr powietrza [6].
- Urządzenie może przeprowadzić automatyczne rozmrażanie. Podczas odszraniania nie następuje osuszenie.

### Działanie urządzenia jest niewystarczające:

- Pomieszczenie jest zbyt duże. Zaleca się stosowanie urządzenia w pomieszczeniach o powierzchni do 60 m<sup>2</sup>.
- Filtr powietrza jest zatkany. Oczyścić filtr powietrza [6].
- Zablokowany wlot powietrza [7] lub wylot powietrza [2]. Należy pamiętać, że wlot powietrza [7] i wylot powietrza [2] nie mogą być zakryte.
- Wymiana powietrza w pomieszczeniu jest za duża. Zamknąć okna i drzwi.
- Urządzenie kontynuuje pracę pomimo osiągnięcia docelowej wilgotności. W celu ochrony komponentów urządzenia osuszenie jest kontynuowane przez ok. 3 minuty po osiągnięciu docelowej wilgotności powietrza.



## Na wyświetlaczu pojawia się komunikat o błędzie:

Wskażanie	Problem	Rozwiązanie
<b>E2</b>	Uszkodzony czujnik wilgotności	Należy się skontaktować z obsługą klienta.
<b>LO</b>	Wilgotność w otoczeniu < 20%	Osuszacz powietrza wyłącza się w celu samo-ochrony.
<b>HI</b>	Wilgotność otoczenia > 90%	
<b>CL</b>	Ochrona przed niską temperaturą: temperatura otoczenia < 5°C	Nie używać urządzenia w pomieszczeniach o temperaturze poniżej 5°C.
<b>CH</b>	Ochrona przed wysoką temperaturą: temperatura otoczenia > 38°C	Nie używać urządzenia w pomieszczeniach o temperaturze powyżej 38°C.
<b>FL</b>	Zbiornik na wodę jest pełny, nie jest w ogóle włożony lub jest włożony nieprawidłowo	Opróżnić zbiornik na wodę lub włożyć go prawidłowo.

## 10. UTYLIZACJA

W związku z wymogami ochrony środowiska po zakończeniu eksploatacji nie należy wyrzucać urządzenia wraz z odpadami z gospodarstwa domowego. Należy je oddać do utylizacji w odpowiednim punkcie odbioru w swoim kraju. Przestrzegać lokalnych przepisów dotyczących utylizacji materiałów. Urządzenie należy zutylizować zgodnie z dyrektywą WE o zużytych urządzeniach elektrycznych i elektronicznych (ang. Waste Electrical and Electronic Equipment, WEEE). W razie pytań należy się zwrócić do lokalnego urzędu odpowiedzialnego za utylizację odpadów. Informacje na temat punktów odbioru używanych urządzeń można uzyskać w urzędzie gminy lub miasta, w zakładach oczyszczania lub od sprzedawcy.



Zużyty sprzęt może mieć szkodliwy wpływ na środowisko i zdrowie ludzi z uwagi na potencjalną zawartość niebezpiecznych substancji, mieszanin oraz części składowych. Gospodarstwo domowe spełnia ważną rolę w przyczynianiu się do ponownego użycia i odzysku surowców wtórnych, w tym recyklingu zużytego sprzętu. Na tym etapie kształtuje się postawy, które wpływają na zachowanie wspólnego dobra jakim jest czyste środowisko naturalne.

## 11. DANE TECHNICZNE

Model	LE 250
Napięcie sieciowe / Moc	AC 220–240 V, 50 Hz / 330 W (30°C, 80% wilg. wzgl.)
Wymiary (dł. x szer. x wys.)	23,5 x 35,0 x 58,0 cm
Masa pustego urządzenia	14,5 kg
Zalecana wielkość pomieszczenia	do 60 m <sup>2</sup>
Pojemność zbiornika	4,0 l
Moc osuszania	20 l / 24 h (30°C, 80% wilg. wzgl.)
Chłodziwo	R-290 (gaz propanowy), 55 g
Schemat połączeń elektrycznych	Patrz ostatnia strona niniejszej instrukcji obsługi.

## 12. GWARANCJA

Szczegółowe informacje na temat gwarancji i warunków gwarancji znajdują się w załączonej ulotce gwarancyjnej.



Lees deze gebruiksaanwijzing vóór ingebruikname aandachtig door. Lees de waarschuwingen en volg de veiligheidsrichtlijnen op. Bewaar de gebruiksaanwijzing voor later gebruik. Zorg ervoor dat de gebruiksaanwijzing beschikbaar is voor andere gebruikers. Geef, als u het apparaat aan iemand anders geeft, ook de gebruiksaanwijzing mee.

## ⚠ WAARSCHUWING

- Dit apparaat is alleen bestemd voor thuis-/privégebruik, niet voor commerciële doeleinden.
- Dit apparaat kan worden gebruikt door kinderen van 8 jaar en ouder en door personen met beperkte fysieke, zintuiglijke of mentale vermogens of gebrek aan ervaring of kennis, wanneer zij het apparaat onder toezicht gebruiken of zijn geïnstrueerd over het veilige gebruik van het apparaat en zij de daaruit voortkomende gevaren begrijpen.
- Kinderen mogen niet met het apparaat spelen.
- Het apparaat mag niet door kinderen worden gereinigd of onderhouden, tenzij dit onder toezicht gebeurt.
- Haal de netstekker uit het stopcontact als u het apparaat niet gebruikt, voordat u het vervoert en/of het apparaat reinigt.
- Plaats de luchtbevochtiger waterpas op een stabiele ondergrond, op zo'n manier dat er rondom het apparaat aan alle zijden 50 cm vrij is.
- Reinig het apparaat alleen op de voorgeschreven manier. Er mogen geen vloeistoffen binnendringen in de ventilatorunit.
- Gebruik geen oplosmiddelhoudende reinigingsmiddelen.
- Als het netsnoer beschadigd is, moet het door de fabrikant, de service-monteur of soortgelijke gekwalificeerde personen worden vervangen om gevaarlijke situaties te voorkomen.

## INHOUD

1. Bij levering .....	75	6.8	Ontdooifunctie .....	80	
2. Verklaring van de symbolen .....	75	6.9	Waterreservoir legen .....	80	
3. Voorgeschreven gebruik .....	75	6.10	Condensslang .....	80	
4. Waarschuwingen en veiligheidsrichtlijnen .....	75	7.	Reiniging en onderhoud .....	80	
5. Beschrijving van het apparaat .....	77	7.1	Behuizing reinigen .....	80	
6. Gebruik .....	78	7.2	Waterreservoir reinigen .....	81	
6.1	Luchtontvochtiger plaatsen .....	78	7.3	Luchtfilter reinigen .....	81
6.2	Luchtontvochtiger in-/uitschakelen .....	78	8.	Toebehoren en reserveonderdelen .....	81
6.3	Ventilatorsnelheid instellen .....	78	9.	Wat te doen bij problemen .....	81
6.4	Ontvochtigingsmodus instellen .....	79	10.	Verwijderen .....	82
6.5	Speciale modus instellen .....	79	11.	Technische gegevens .....	82
6.6	Timer instellen .....	79	12.	Garantie .....	82
6.7	Luchtvochtigheidsindicator .....	80			

## 1. BIJ LEVERING INBEGREPEN

Controleer of de buitenkant van de verpakking intact is en of alle onderdelen aanwezig zijn. Alvorens het apparaat te gebruiken, moet worden gecontroleerd of het apparaat en de toebehoren zichtbaar beschadigd zijn en moet al het verpakkingsmateriaal worden verwijderd. Wij adviseren u het product bij twijfel niet te gebruiken en contact op te nemen met de verkoper of met de betreffende klantenservice.









- 1 luchtontvochtiger
- 1 condensslang

## 2. VERKLARING VAN DE SYMBOLEN

Op het apparaat, in de gebruiksaanwijzing, op de verpakking en op het typeplaatje van het apparaat worden de volgende symbolen gebruikt:

 <b>GEVAAR</b> Dit symbool geeft aan dat dit apparaat een brandbaar koelmiddel gebruikt. Als het koelmiddel lekt en wordt blootgesteld aan een externe ontstekingsbron, treedt er brandgevaar op.
 <b>GEVAAR</b> Duidt op een onmiddellijk dreigend gevaar. Indien dit niet vermeden wordt, heeft dit de dood of ernstig letsel tot gevolg.
 <b>WAARSCHUWING</b> Duidt op een mogelijk dreigend gevaar. Indien dit niet vermeden wordt, kan het de dood of ernstig letsel tot gevolg hebben.
 <b>VOORZICHTIG</b> Duidt op een mogelijk dreigend gevaar. Indien dit niet vermeden wordt, kan het lichte of geringe verwondingen tot gevolg hebben.
 <b>LET OP</b> Duidt op een mogelijk schadelijke situatie. Indien deze niet vermeden wordt, kan de apparatuur of iets in de omgeving daarvan beschadigd raken.

 <b>Productinformatie</b> Verwijzing naar belangrijke informatie
 Instructie lezen
 Raadpleeg de gebruikshandleiding
 <b>CE-markering</b> Dit product voldoet aan de eisen van de geldende Europese en nationale richtlijnen.
 Scheid het product en de verpakkingscomponenten en voer het afval volgens de lokale voorschriften af.
 Het (elektrisch) apparaat mag niet met het huisvuil worden weggegooid

 Fabrikant
 Aanduiding voor de identificatie van het verpakkingsmateriaal. A = materiaalafkorting, B = materiaalnummer: 1-7 = kunststoffen, 20-22 = papier en karton
 De producten voldoen aantoonbaar aan de eisen van de technische voorschriften van de Euraziatische Economische Unie (EEU)
 UKCA-markering (UK Conformity Assessed)
 Importeursymbool
 Onderhoudsmelding; technische handleiding lezen
 Rechttop bewaren
 $\geq A_m^2$ Minimale oppervlakte van de kamer
 Gecontroleerde veiligheid overeenkomstig de eisen van de Duitse wet inzake productveiligheid (German Product Safety Act)

## 3. VOORGESCHREVEN GEBRUIK

De luchtontvochtiger is uitsluitend bedoeld voor het ontvochtigen van de lucht in gesloten binnenruimtes, met uitzondering van vochtige ruimtes en ongeventileerde kelders. De luchtontvochtiger is uitsluitend bedoeld voor privégebruik. Gebruik het apparaat niet in de directe omgeving van badkuipen en douches.

### WAARSCHUWING

Als u lijdt aan een ernstige aandoening van de luchtwegen of longen, moet u uw arts raadplegen voordat u de luchtontvochtiger gebruikt. Het apparaat is alleen bedoeld voor het in deze gebruiksaanwijzing beschreven gebruik. De fabrikant is niet aansprakelijk voor schade die voortkomt uit oneigenlijk of onzorgvuldig gebruik.

## 4. WAARSCHUWINGEN EN VEILIGHEIDSRICHTLIJNEN

### WAARSCHUWING

Verstikkingsgevaar! Houd verpakkingsmateriaal buiten bereik van kinderen.

### Elektrische schokken

### WAARSCHUWING

Net als elk elektrisch apparaat moet ook deze luchtontvochtiger voorzichtig en bedachtzaam worden gebruikt om elektrische schokken te voorkomen.

- Gebruik het apparaat alleen met de netspanning en frequentie die op het apparaat staat aangegeven (het typeplaatje bevindt zich naast het netsnoer van het apparaat).
- Gebruik het apparaat nooit wanneer het apparaat of de toebehoren zichtbaar beschadigd zijn, of wanneer het apparaat gevallen is. Neem een defect apparaat niet opnieuw in

gebruik, maar neem contact op met de klantenservice van Beurer.

- Het apparaat mag uitsluitend worden gebruikt met een stopcontact met een spanningsonderbreker-aardlekschakelaar (risico op elektrische schokken).
- Haal de stekker uit het stopcontact bij storingen, voor het reinigen en wanneer het apparaat niet in gebruik is.
- Schakel het apparaat in geval van een defect of storing onmiddellijk uit en koppel het apparaat los van de stroomvoorziening. Trek niet aan het netsnoer of aan het apparaat om de stekker uit het stopcontact te trekken. Gebruik het netsnoer nooit om het apparaat op te tillen of te dragen. Houd de snoeren uit de buurt van warme oppervlakken.
- Schakel het apparaat altijd uit voordat u de netstekker uit het stopcontact trekt.
- Trek de netstekker nooit met natte of vochtige handen uit het stopcontact.
- Houd het apparaat uit de buurt van vuur, ontvlambare of explosieve voorwerpen.
- Zorg ervoor dat de openingen van de luchtontvochtiger en het netsnoer niet met water, stoom of andere vloeistoffen in aanraking komen.
- Gebruik het apparaat niet in de buurt van brandbare of explosieve gasmengsels.
- Raak nooit een apparaat aan dat in het water is gevallen. Trek onmiddellijk de netstekker uit het stopcontact.
- Stel het apparaat niet bloot aan schokken en laat het apparaat niet vallen.
- Dit apparaat moet overeenkomstig de plaatselijk geldende installatievoorschriften worden geïnstalleerd.
- Kantel of keer het apparaat niet.
- Gebruik geen verlengsnoer of tussenstekker.
- Klim niet op het apparaat en ga er niet op zitten.
- Steek geen vingers of andere voorwerpen in de luchtuitlaat **2**.
- Raak de lichtinlaat **7** en de aluminium lamellen van het apparaat niet aan.
- Gebruik het apparaat niet als het gevallen of beschadigd is of tekenen van beschadiging vertoont.
- Reinig het apparaat niet met chemische stoffen.
- Zorg ervoor dat het apparaat niet in de buurt van vuur, brandbare of explosieve voorwerpen staat.
- Het apparaat moet zodanig worden opgeslagen, dat mechanische schade wordt voorkomen.
- Ook na gebruik mag het apparaat niet worden gedemonteerd of verbrand.
- Let erop dat koudemiddel geurloos moet zijn.
- De leidingen moeten worden beschermd tegen fysieke schade en mogen niet worden geïnstalleerd in een ongeventileerde ruimte van minder dan 4 m<sup>2</sup>.
- Het apparaat moet worden opgeslagen in een goed geventileerde ruimte die even groot is als de ruimte die is gespecificeerd voor gebruik.
- Dompel het apparaat nooit onder in water of een andere vloeistof. Er mag geen water op het apparaat komen of in het apparaat binnendringen.
- Het apparaat mag niet op een stekkerdoos worden aangesloten samen met andere huishoudelijke apparaten.
- Gebruik geen verlengsnoeren.
- Het apparaat mag niet op een natte of overstromde ondergrond worden geplaatst.
- Hang geen gordijnen of natte kledingstukken voor de luchtuitlaat **2**, dit leidt tot overbelasting van het apparaat.
- Hang geen natte kleding boven het apparaat, omdat er anders water in het apparaat kan druppelen.

## Reparatie

### ⚠ WAARSCHUWING

- Reparaties aan elektrische apparatuur mogen alleen worden verricht door speciaal daarvoor opgeleide personen. Ondeskundige reparaties kunnen leiden tot aanzienlijke gevaren voor de gebruiker. Neem voor reparaties contact op met de klantenservice of met een erkend verkooppunt.
- Haal het apparaat niet uit elkaar en open het niet met gereedschap.

## Brandgevaar

### ⚠ WAARSCHUWING

Door oneigenlijk gebruik of het negeren van de aanwijzingen in deze gebruiksaanwijzing ontstaat er onder bepaalde omstandigheden brandgevaar!

- Gebruik het apparaat nooit wanneer het is afgedekt, bijvoorbeeld met een deken, kussen, enz.
- Gebruik het apparaat nooit in de nabijheid van benzine of andere licht ontvlambare stoffen.
- Plaats het apparaat nooit op een plaats waar het aan warmtebronnen kan worden blootgesteld.
- Plaats het apparaat nooit in de buurt van warmtebronnen zoals radiatoren, verwarmingskussens, ovens of andere producten die warmte genereren.
- Plaats het apparaat nooit in een ruimte waar olie of water kan spatten.
- Plaats het apparaat nooit in direct zonlicht.
- Plaats het apparaat nooit op een plaats waar het wordt blootgesteld aan mechanische trillingen, schokken of veel stof.
- Plaats het apparaat nooit op een plaats met onvoldoende ventilatie (bijv. in een kast of boekenkast).
- Plaats het apparaat op een vlakke ondergrond.
- Vermijd direct zonlicht tijdens het gebruik en de opslag van het apparaat.



## GEVAAR

### Waarschuwingen met betrekking tot het koudemiddel R-290 (propan)

Het apparaat gebruikt R-290 (propan) als koudemiddel. R-290 heeft geen schadelijke invloed op de ozonlaag (ODP), een laag broeikas effect (GWP) en is wereldwijd verkrijgbaar. Vanwege de efficiënte en energiezuinige eigenschappen is R-290 zeer geschikt als koudemiddel voor dit gebruik. Vanwege de hoge ontvlambaarheid van het koudemiddel moeten de volgende speciale voorzorgsmaatregelen in acht worden genomen.

### WAARSCHUWING

Het apparaat moet in een ruimte met een vloeroppervlak van meer dan 4 m<sup>2</sup> worden geïnstalleerd, gebruikt en opgeslagen.



## ▲ WAARSCHUWING

Het negeren van de volgende waarschuwingen voor koudemiddelen kan leiden tot explosies, (dodelijk) letsel of materiële schade.

- Het apparaat is uitsluitend bedoeld voor gebruik met R-290 (propan) als koudemiddel. Gebruik geen andere koudemiddelen.
- Het koudemiddelcircuit is gesloten. Koudemiddelonderhoud mag alleen worden uitgevoerd door een gekwalificeerde technicus.
- Laat koudemiddel R-290 (propan) niet in de atmosfeer ontsnappen.
- Koudemiddel R-290 (propan) is brandbaar en zwaarder dan lucht. Het verzamelt zich eerst in lage gebieden, maar kan door de ventilatoren worden rondgeblazen.
- Als er propaangas in de ruimte aanwezig is of wordt vermoed, laat dan geen ongetraind personeel proberen de oorzaak te vinden.
- Het in het apparaat gebruikte koudemiddel R-290 (propan) is geurloos. Het ontbreken van een geur betekent niet dat er geen gas is ontsnapt.
- Als u een gaslek aan het apparaat ontdekt, evacueer dan onmiddellijk alle personen uit de ruimte. Ventileer de ruimte. Gebruik het apparaat niet, maar neem contact op met de klantenservice van Beurer.
- Gebruik geen open vuur, sigaretten of andere mogelijke ontstekingsbronnen in de buurt van het apparaat.

## Gebruik

### ▲ PAS OP

- Schakel het apparaat na elk gebruik en voor elke reiniging uit en haal de stekker uit het stopcontact.
- Steek geen voorwerpen in de openingen of in de roterende delen van het apparaat.
- De condensslang [9] mag bij lage temperaturen niet naar buiten worden geleid.
- Leeg de watertank [1] voordat u het apparaat vervoert om morsen van water te voorkomen.
- Kantel het apparaat niet, omdat lekkend water het apparaat kan beschadigen.
- Controleer het apparaat af en toe tijdens het gebruik.
- Haal de stekker uit het stopcontact als het apparaat niet wordt gebruikt.

### LET OP

- Plaats geen voorwerpen op het apparaat.
- Bescherm het apparaat tegen hoge temperaturen.
- Vermijd waterschade door het apparaat zorgvuldig te gebruiken (bijv. waterschade door spatwater op houten vloeren).
- Dit apparaat is ontworpen om optimale prestaties tussen 5 °C en 30 °C te leveren.
- Vervoer het apparaat altijd rechtop (verticaal), niet schuin/horizontaal.

## 5. BESCHRIJVING VAN HET APPARAAT

De bijbehorende tekeningen zijn afgebeeld op pagina 3.

### Apparaat

- 1 Watertank
- 2 Luchtuitlaat
- 3 Bedieningseenheid met led-indicatoren
- 4 Handvat

- 5 Vochtigheidsindicator
- 6 Luchtfilter
- 7 Luchtinlaat
- 8 Opening voor condensslang
- 9 Condensslang
- 10 Wieltes

### Display

- 11 Timersymbool  
(licht op als de timer is ingeschakeld)
- 12 Nachtsymbool  
(licht op als de nachtmodus is ingeschakeld)
- 13 Symbool wasdroger  
(licht op als de wasdroogmodus is ingeschakeld)
- 14 Automatisch-symbool  
(brandt als de automatische modus is ingeschakeld)
- 15 Symbool voor continu bedrijf  
(brandt als continue ontvochtiging is ingeschakeld)
- 16 Symbool voor doelluchtvochtigheid  
(licht op als een doelluchtvochtigheid kan worden ingesteld)
- 17 AAN/UIT-symbool  
(licht op zodra het apparaat in stand-by staat)
- 18 Lage ventilatorsnelheid  
(brandt als een lage ventilatorsnelheid is ingesteld)
- 19 Hoge ventilatorsnelheid  
(brandt als een hoge ventilatorsnelheid is ingesteld)
- 20 Waterpeilsymbool  
(brandt wanneer de watertank vol is en moet worden geleegd of niet is geplaatst)

## Knoppen

- 21** AAN/UIT-toets  
(apparaat in-/uitschakelen)
- 22** Luchtvochtigheids-toets  
(doelluchtvochtigheid instellen)
- 23** Ventilatorsnelheids-toets  
(lage en hoge ventilatorsnelheid instellen)
- 24** Automatisch-toets  
(automatische modus instellen)
- 25** Nacht-/wasdroogtoets  
(nachtmodus/wasdroogmodus instellen)
- 26** Timer-toets  
(timerduur instellen)

## STAP 5 (optioneel)

Speciale modus instellen  
↳ (Hoofdstuk 6.5)



Wasdroog-  
modus



Nachtmodus



Automati-  
sche modus

## STAP 6 (optioneel)





timer instellen  
↳ (Hoofdstuk 6.6)



1-24 uur

## 6. GEBRUIK

### Overzicht van het gebruik

<b>STAP 1</b> Luchtontvochtiger plaatsen ↳ (Hoofdstuk 6.1)	
<b>STAP 2</b> Luchtontvochtiger inschakelen ↳ (Hoofdstuk 6.2)	
<b>STAP 3</b> Ventilatorsnelheid selecteren ↳ (Hoofdstuk 6.3)	 laag  hoog
<b>STAP 4</b> Ontvochtigingsmodus selecteren ↳ (Hoofdstuk 6.4)	 continue ontvochtiging  Ontvochtiging met doelluchtvochtigheid

### 6.1 Luchtontvochtiger plaatsen

- Laat de plastic zak dicht en haal het apparaat naar boven toe uit de verpakking.
- Verwijder nu al het plastic. Rol het netsnoer volledig uit om oververhitting te voorkomen.
- Controleer het apparaat, de netstekker en het netsnoer op beschadigingen voor ieder gebruik.
- Plaats het apparaat op een vlakke, stevige ondergrond die niet gevoelig is voor water. Zo kunnen vibraties en lawaai vermeden worden.
- Plaats de luchtontvochtiger zo dat er rondom het apparaat aan alle zijden 50 cm vrij is. Gebruik geen open vuur, sigaretten of andere mogelijke ontstekingsbronnen in de buurt van het apparaat.
- Zorg ervoor dat de luchtuitlaat **2** en de luchtinlaat **7** van het apparaat nooit worden geblokkeerd.
- Steek de netstekker in een geschikt stopcontact. Zorg ervoor dat het netsnoer geen struikelgevaar vormt.
- Laat het apparaat vóór ingebruikname minstens 24 uur rechtop staan. Als het apparaat meer dan 45° gekanteld is geweest, laat het dan minstens 24 uur rechtop staan vóór ingebruikname.



Als het apparaat omgevallen is of als u het apparaat op een andere plek hebt neergezet, moet u het apparaat minstens 24 uur rechtop laten staan. Plaats het apparaat niet op een plaats waar ontvlambare gassen kunnen ontsnappen. Het apparaat moet worden gebruikt in een ruimte met een vloeroppervlak van meer dan 4 m<sup>2</sup>.

### 6.2 Luchtontvochtiger in-/uitschakelen

- Druk op de AAN/UIT-toets om de luchtontvochtiger in te schakelen **21**.  
↳ Het symbool voor lage ventilatorsnelheid **18** en doelluchtvochtigheid **16** licht op.
- Druk nogmaals op de AAN/UIT-toets **21** om de luchtontvochtiger uit te schakelen.  
↳ Alle leds, behalve het AAN/UIT-symbool **17**, gaan uit.

### 6.3 Ventilatorsnelheid instellen

De luchtontvochtiger heeft twee ventilatorsnelheden. Een lage en **18** een hoge ventilatorsnelheid **19**.



Niet selecteerbaar als de luchtontvochtiger in de nachtmodus of de wasdroogmodus staat.

- Om tussen de lage **18** en hoge ventilatorsnelheid **19** te wisselen, drukt u op de ingeschakelde luchtontvochtiger op de ventilatorsnelheidstoets **23**.

↳ Op het bedieningspaneel begint de ingestelde ventilatorsnelheid te branden (**18** of **19**).

## 6.4 Ontvochtigingsmodus instellen

Het apparaat heeft twee ontvochtigingsmodi.

- **Continue ontvochtiging**
- **Ontvochtiging met doelluchtvochtigheid**

### Continue ontvochtiging

Bij de continue ontvochtiging wordt een ruimte ononderbroken ontvochtigd.

- Om de continue ontvochtiging in te schakelen, drukt u net zo vaak op de luchtvochtigheidstoets **22** tot '-' op het display verschijnt. Het symbool voor continue werking **15** brandt.

### Ontvochtiging met doelluchtvochtigheid

Bij de ontvochtiging met doelluchtvochtigheid wordt een ruimte slechts tot een van tevoren ingestelde doelwaarde ontvochtigd (bijvoorbeeld 50% luchtvochtigheid). Als de ingestelde doelwaarde bereikt is, wordt de ontvochtiging gestopt.



Ontvochtiging met doelluchtvochtigheid werkt alleen in deze modus of in de nachtmodus.

1. Als er geen modi zijn geselecteerd, kunt u de gewenste luchtvochtigheid en ventilatorsnelheid vrij kiezen.
2. Selecteer met de luchtvochtigheidstoets **22** een doelluchtvochtigheid (instelbaar tussen 30-80%, in stappen van 5%). Het symbool voor doelluchtvochtigheid **16** gaat branden. Als bij de selectie na 80% '-' op het display verschijnt, werkt het apparaat weer met continue ontvochtiging.
3. Daarnaast kunt u met de ventilatorsnelheidstoets **23** kiezen tussen de lage en de hoge ventilatorsnelheid. Het symbool voor ventilatorsnelheid **18** of **19** begint te branden.

## 6.5 Speciale modus instellen

Het apparaat heeft drie optionele speciale modi die naar wens kunnen worden geselecteerd.

- **Nachtmodus**
- **Wasdroogmodus voor kleding**
- **Automatische modus**

### Nachtmodus

In de nachtmodus wordt automatisch de lage ventilatorsnelheid **18** ingesteld en worden alle leds en toetstones uitgeschakeld, voor een ongestoorde en ontspannen slaap. De gewenste luchtvochtigheid kan in de nachtmodus altijd worden ingesteld.

- Om de nachtmodus in te schakelen, drukt u op de nacht-/wasdroogtoets **25**.  
↳ Het nachtsymbool **12** brandt gedurende 3 seconden en wordt daarna gedimd. Alle andere leds en toetstones zijn uitgeschakeld.

### Wasdroogmodus voor kleding

Het apparaat heeft een speciale wasdroogmodus voor wanneer u kleding in woonruimtes wilt drogen en de daardoor ontstane hoge luchtvochtigheid wilt tegengaan. Bovendien kan de kleding sneller drogen.

In deze wasdroogmodus wordt automatisch de hoge ventilatorsnelheid **19** en continue ontvochtiging ingesteld. Hierbij kan geen doelluchtvochtigheid worden ingesteld.

### ▲ WAARSCHUWING

Risico op elektrische schok! Plaats geen kledingstukken op het apparaat. Hang geen kleding over het apparaat, omdat er dan water in het apparaat kan stromen en kortsluiting kan veroorzaken. Plaats het apparaat zo, dat er aan alle zijden ten minste 50 cm vrije ruimte is. Houd de ruimte gesloten (incl. deuren en ramen).

1. Om de wasdroogmodus in te schakelen, drukt u twee keer op de nacht-/wasdroogtoets **25**.  
↳ Op het display begint het wasdroogsymbool te **13** branden.
2. Om de wasdroogmodus weer uit te schakelen, drukt u één keer op de nacht-/wasdroogtoets **25**.  
↳ Op het display verdwijnt het wasdroogsymbool **13**. Het apparaat schakelt over naar de ontvochtigingsinstelling 'Ontvochtiging met doelluchtvochtigheid'.

### Automatische modus

In de automatische modus wordt de lucht in de ruimte automatisch zo ontvochtigd, dat de luchtvochtigheid altijd tussen 45-55% ligt.

1. Druk op de automatisch-toets **24** om de automatische modus in te schakelen. Het **14** symbool Automatisch gaat branden.
2. Om tussen **18** de lage en hoge **19** ventilatorsnelheid te wisselen, drukt u op de ingeschakelde luchtontvochtiger op de ventilatorsnelheidstoets **23**.
3. Druk nogmaals op de automatisch-toets **24** om de automatische modus uit te schakelen. Het symbool Automatisch **14** verdwijnt.

## 6.6 Timer instellen

De luchtontvochtiger beschikt over een timerfunctie, waarmee u kunt aangeven na hoeveel uur het apparaat automatisch uitgeschakeld moet worden.

1. Selecteer met de timertoets **26** de gewenste timerduur (selecteerbaar tussen 1-24 uur, in stappen van 1 uur). Op het display wordt de momenteel ingestelde timerduur weergegeven. Zodra de ingestelde timerduur vijf keer op het display knippert, is de timerduur bevestigd en gaat het timersymbool **11** branden. Na bevestiging van de timerduur verschijnt weer de actuele luchtvochtigheid op het display.
2. Druk op de timertoets **26** om de resterende timerduur te bekijken. Op het display verschijnt kort de resterende timerduur (in uren), waarna de luchtontvochtiger automatisch wordt uitgeschakeld.
3. Druk om de timer uit te schakelen net zo vaak op de timertoets **26** tot op het display '00' wordt weergegeven.

Uitschakeltijd:

Druk op de timertoets **26** terwijl het apparaat in bedrijf is om de uitschakeltijd in te stellen. Na de geselecteerde tijd wordt het apparaat uitgeschakeld.

Inschakeltijd:

Druk op de timertoets **26** terwijl het apparaat is uitgeschakeld om de inschakeltijd in te stellen. Na de geselecteerde tijd wordt het apparaat ingeschakeld.

## 6.7 Luchtvochtigheidsindicator

De luchtvochtigheidsindicator **5** op het apparaat geeft de actuele luchtvochtigheid in de omgeving aan.

Lage luchtvochtigheid < 45% = luchtvochtigheidsindicator blauw  
Optimale luchtvochtigheid 45-65% = luchtvochtigheidsindicator groen

Hoge luchtvochtigheid > 65% = luchtvochtigheidsindicator rood

## 6.8 Ontdooifunctie

Als het apparaat in een omgeving met lage temperaturen gebruikt wordt, kan er ijsvorming optreden in het apparaat. Om een probleemloze werking te kunnen garanderen, beschikt de luchtontvochtiger over een ontdooifunctie.

Bij een temperatuur tussen 5°C en 16°C start het apparaat automatisch gedurende 10 minuten met de ontdooifunctie.

↳ Tijdens het ontdooien knippert het AAN/UIT-symbool **17** op het display.

Na afloop van de 10 minuten blijft het apparaat 60 minuten werken als gewoonlijk.

**i** Schakel het apparaat niet uit tijdens het ontdooien en probeer het ontdooiproces niet te versnellen.

## 6.9 Waterreservoir legen

Als het waterreservoir **1** vol is, licht het **20** waterpeilsymbool rood op en stopt het apparaat automatisch. Er klinkt een geluidssignaal (behalve in de nachtmodus) en de melding 'FL' verschijnt op het display.

Ga als volgt te werk om het waterreservoir **1** te legen:

1. Druk op de AAN/UIT-toets **21** om de luchtontvochtiger uit te schakelen.

↳ Alle leds, behalve het AAN/UIT-symbool, **17** gaan uit.

2. Trek het waterreservoir **1** voorzichtig aan de handgrepen aan de zijkant naar achteren.

3. Giet het waterreservoir **1** leeg via de afvoer van het reservoir.

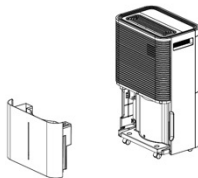

4. Controleer of de vlotter nog kan bewegen, voordat u de tank terugplaatst. De vlotter mag niet geblokkeerd zijn. Als de vlotter geblokkeerd is, kan dit leiden tot een onjuiste waterniveau-indicator op het display ('FL' voor vol waterreservoir).

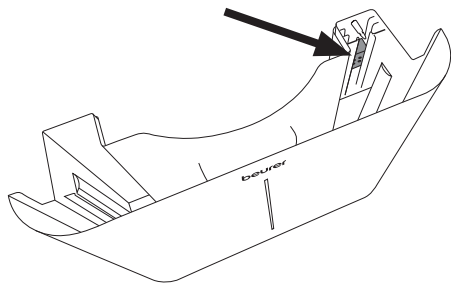

5. Plaats het waterreservoir **1** vervolgens weer in het apparaat.

## 6.10 Condensslang

Sluit bij continu bedrijf de meegeleverde condensslang **9** aan op het apparaat. Het condenswater kan automatisch in een voldoende grote opvangbak of een geschikte afvoer lopen.

## ▲ VOORZICHTIG

- Blokkeer nooit de afvoer van de condensslang, omdat er anders condenswater in het **1** waterreservoir terugstroomt.
- Verbuig de condensslang **9** niet.
- Zorg ervoor dat het niveauverschil tussen de condensslangaansluiting **8** en de afvoer groot genoeg is, zodat het condenswater weg kan stromen. Zorg ervoor dat het uiteinde van de condensslang vlak ligt op de bodem van de wasbak of afvoer.
- De condensslang **9** moet correct op de opening **8** van het apparaat zijn aangesloten.
- De condensslang **9** niet buigen.
- De opening voor de condensslang **8** moet altijd stevig worden afgesloten met de siliconenstop als er geen condensslang is aangesloten.

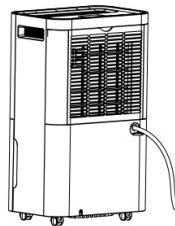

1. Trek de condensslang **9** recht.
2. Trek de siliconenstop aan de achterzijde van het apparaat eruit.
3. Steek het ene uiteinde van de condensslang in de ronde opening **8** van het apparaat.
4. Hang het andere uiteinde van de condensslang in een afvoer.
5. Als u de condens weer met behulp van het waterreservoir **1** wilt opvangen, trekt u de condensslang eruit en plaatst u de siliconenstop weer in het apparaat.

## 7. REINIGING EN ONDERHOUD

### ▲ WAARSCHUWING

- Zorg er voorafgaand aan elke reiniging voor dat de netstekker van het apparaat uit het stopcontact getrokken is!
- Sla het apparaat altijd op in de originele verpakking. Het apparaat mag uitsluitend rechtop worden opgeslagen. Plaats geen voorwerpen op het apparaat.
- Sla het apparaat op in een goed geventileerde ruimte met een oppervlakte van minstens 4 m<sup>2</sup>.
- Bewaar het apparaat droog en beschermd tegen vorst en hitte.
- Reinig het apparaat voordat u het opslaat en laat het volledig drogen.
- Het apparaat moet worden opgeslagen in een ruimte waar permanente warmtebronnen aanwezig zijn (bijv. open vuur, een werkend gastoestel of een werkende elektrische verwarming).

Dit apparaat bevat het koudemiddel R290. De hoeveelheid koudemiddel bedraagt echter minder dan 1 kg en bevindt zich in een gesloten koelcircuit. Alleen gekwalificeerde technici of servicepersoneel van Beurer mogen onderhoud uitvoeren. Het apparaat hoeft bij correct gebruik en een onbeschadigd koelmiddelcircuit niet met koudemiddel te worden bijgevuld.

Regelmatig reinigen is noodzakelijk voor een hygiënische, probleemloze werking. Leeg en reinig het waterreservoir van de luchtontvochtiger volledig als u het apparaat langer dan 3 dagen niet hebt gebruikt. Bij onvoldoende reiniging en hygiëne kunnen bacteriën, algen en schimmels in het water ontstaan.

### 7.1 Behuizing reinigen

Reinig de luchtontvochtiger met een licht vochtige doek. Gebruik geen oplosmiddelen of andere agressieve reinigings- of schuurmiddelen, omdat die het oppervlak kunnen beschadigen. Zorg ervoor dat er geen vocht in het apparaat terechtkomt.



## 7.2 Waterreservoir reinigen

1. Trek het waterreservoir voorzichtig uit het apparaat naar achteren, zoals weergegeven.
2. Spoel het waterreservoir elke 2 weken met schoon water uit. Reinig het waterreservoir bij zeer intensief gebruik nog vaker. Verwijder afzettingen in het waterreservoir indien nodig met een kunststof borstel.

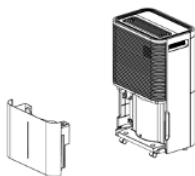

## 7.3 Luchtfilter reinigen

### LET OP

We raden u aan om het luchtfilter **6** elke 14 dagen te reinigen, omdat er stof vast kan komen te zitten, waardoor de luchtstroom belemmerd wordt. Gebruik het apparaat niet zonder geplaatst **6** luchtfilter.

1. Verwijder het luchtfilter **6**.
2. Bij lichte vervuiling gebruikt u de borstel van de stofzuiger om stofresten voorzichtig van de zeef te verwijderen.
3. Bij sterke vervuiling het luchtfilter laten weken **6** in warm water, ca. 40 °C. Spoel het daarna voorzichtig af met een neutraal schoonmaakproduct.
4. Laat het luchtfilter **6** volledig drogen, voordat u het weer in het apparaat plaatst. Plaats nooit een vochtig of nat luchtfilter **6**.
5. Plaats het luchtfilter **6** met de filterafdekking weer in het apparaat.

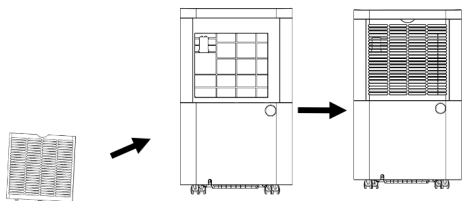
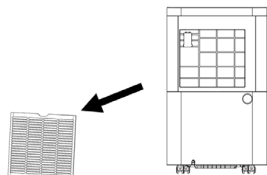

## 8. TOEBEHOREN EN RESERVE-ONDERDELEN

Ga voor de aanschaf van toebehoren en reserveonderdelen naar [www.beurer.com](http://www.beurer.com) of neem contact op met het betreffende servicepunt in uw land (zie de lijst met servicepunten). Toebehoren en reserveonderdelen zijn ook verkrijgbaar in de winkel.

Omschrijving	Artikel-/bestelnummer
Kunststof afdekking met filter	110.104
Watertank	110.099
Condensslang	110.106
Waterreservoirdeksel	110.100

## 9. WAT TE DOEN BIJ PROBLEMEN

### Het apparaat werkt niet:

- Het apparaat is niet aangesloten op het elektriciteitsnet. Steek de netstekker in het stopcontact en schakel het apparaat in.
- Het apparaat is om veiligheidsredenen uitgeschakeld. Reinig van vul het apparaat eerst, voordat u het weer in gebruik neemt. Schakel het apparaat vervolgens opnieuw in.

### Het apparaat stopt automatisch met ontvochtigen:

- Het waterreservoir is vol. Leeg het waterreservoir en neem het apparaat vervolgens weer in gebruik.
- Het waterreservoir is niet correct teruggeplaatst. Plaats het waterreservoir op de juiste wijze in het apparaat.
- Het luchtfilter is verstopt. Maak het luchtfilter schoon **6**.
- Het apparaat is mogelijk automatisch aan het ontdoeien. Tijdens de ontdooifunctie vindt er geen ontvochtiging plaats.

### Het apparaat werkt onvoldoende:

- De ruimte is te groot. Het apparaat wordt aanbevolen voor gebruik in ruimtes tot 60 m<sup>2</sup>.
- Het luchtfilter is verstopt. Maak het luchtfilter schoon **6**.
- De luchtinlaat **7** of luchtuitlaat **2** is geblokkeerd. Zorg ervoor dat de luchtinlaat **7** en de luchtuitlaat **2** niet worden geblokkeerd.
- Er gaat te veel lucht de ruimte in en uit. Sluit ramen en deuren.
- Het apparaat blijft werken, hoewel de doelluchtvochtigheid is bereikt. Om de onderdelen van het apparaat te beschermen, loopt de ontvochtiging ook na het bereiken van de doelluchtvochtigheid nog ca. 3 minuten door.

### Op het display wordt een foutmelding weergegeven:

Weergave	Probleem	Oplissing
E2	Vochtigheidssensor defect	Contact opnemen met de klantenservice
LO	Omgevingsluchtvochtigheid < 20%	De luchtontvochtiger wordt uitgeschakeld om zichzelf te beschermen
HI	Omgevingsluchtvochtigheid > 90%	
CL	Bescherming tegen lage temperaturen: omgevingstemperatuur < 5 °C	Gebruik het apparaat niet in ruimten met een temperatuur van minder dan 5 °C.
CH	Bescherming tegen hoge temperaturen: omgevingstemperatuur > 38 °C	Gebruik het apparaat niet in ruimten met een temperatuur van meer dan 38 °C.
FL	Waterreservoir vol, afwezig of niet correct geplaatst	Waterreservoir legen of correct plaatsen

## 10. VERWIJDEREN

Met het oog op het milieu mag het apparaat aan het einde van zijn levensduur niet met het gewone huisvuil worden weggegooid. U kunt het apparaat inleveren bij gespecialiseerde inzamelpunten in uw land. Neem de plaatselijke voorschriften voor het afvoeren van de materialen in acht. Verwijder het apparaat conform de EU-richtlijn voor afgedankte elektrische en elektronische apparatuur – WEEE (Waste Electrical and Electronic Equipment).



Neem bij vragen contact op met de verantwoordelijke instantie voor afvalverwijdering in uw gemeente. Voor inzamelpunten van oude afgedankte apparatuur kunt u contact opnemen met uw gemeente, bijvoorbeeld met het gemeentebestuur, met de lokale afvalverwerkingsdienst of met de verkoper.

## 11. TECHNISCHE GEGEVENS

Model	LE 250
Netspanning/vermogen	AC 220-240 V, 50 Hz / 330 W (30 °C, 80% rH)
Afmetingen (l x b x h)	23,5 x 35,0 x 58,0 cm
Leeggewicht	14,5 kg
Aanbevolen grootte van de ruimte	tot 60 m <sup>2</sup>
Tankinhoud	4,0 l
Ontvochtigingsvermogen	20 l / 24 uur (30 °C, 80% rH)
Koudemiddel	R-290 (propan), 55 g
Bekabelingsschema	Zie de laatste pagina van deze gebruiksaanwijzing

## 12. GARANTIE

Meer informatie over de garantie en de garantievoorzwaarden vindt u in de meegeleverde garantiebrochure.



Læs denne betjeningsvejledning omhyggeligt igennem før brug. Følg advarsler og sikkerhedsanvisninger. Opbevar betjeningsvejledning til senere brug. Gør betjeningsvejledningen tilgængelig for andre brugere. Vedlæg også betjeningsvejledningen ved overdragelse af apparatet.

## ⚠ ADVARSEL

- Dette apparat er kun beregnet til privat brug og derhjemme, ikke til erhvervs-mæssig brug.
- Dette apparat kan anvendes af børn fra 8 år og derover samt af personer med nedsat fysisk, sensorisk eller mental funktionsevne eller mangel på erfaring og viden, hvis de er under opsyn eller er blevet undervist i sikker brug af apparatet og forstår de dermed forbundne farer.
- Børn må ikke lege med apparatet.
- Rengørings- og brugervedligeholdelse må ikke udføres af børn, medmindre de er under opsyn.
- Træk stikket ud af stikkontakten, når apparatet ikke er i brug, før transport og/eller rengøring.
- Opstil apparatet på en stabil og vandret overflade på en sådan måde, at der er 50 cm fri plads på alle sider af apparatet.
- Rengør kun apparatet, som angivet. Der må under ingen omstændigheder trænge væske ned i ventilatorenheden.
- Brug ikke rengøringsmidler, der indeholder opløsningsmidler.
- Hvis strømkablet er beskadiget, skal den udskiftes af producenten, dennes serviceagent eller en lignende kvalificeret person for at undgå fare.

## INDHOLD

1. Leveringsomfang .....	84	6.8 Afrimningsfunktion .....	88
2. Symbolforklaring .....	84	6.9 Tømning af vandtank .....	88
3. Tilsigtet brug .....	84	6.10 Kondensvandslange .....	88
4. Advarsler og sikkerhedsanvisninger .....	84	7. Rengøring og vedligeholdelse .....	89
5. Beskrivelse af apparatet .....	86	7.1 Rengøring af kabinettet .....	89
6. Anvendelse .....	86	7.2 Rengøring af vandtanken .....	89
6.1 Opstilling af luftaffugteren .....	87	7.3 Rengøring af luftfiltret .....	89
6.2 Sådan tændes/slukkes luftaffugteren .....	87	8. Tilbehør og reservedele .....	89
6.3 Indstilling af ventilatorhastighed .....	87	9. Sådan løser du driftsproblemer .....	90
6.4 Indstilling af affugtningstilstand .....	87	10. Bortskaffelse .....	90
6.5 Indstilling af specialtilstand .....	87	11. Tekniske data .....	90
6.6 Indstilling af timeren .....	88	12. Garanti .....	90
6.7 Luftfugtighedsindikator .....	88		

## 1. LEVERINGSOMFANG

Kontrollér, at den leverede vares emballage er ubeskadiget, og at alt er med. Kontrollér før brug, at apparatet og tilbehøret ikke har synlige skader, og at alt emballagemateriale er fjernet. Anvend ikke apparatet i tvivlstilfælde, og kontakt din forhandler eller den anførte kundeserviceadresse, hvis du har spørgsmål.









- 1 luftaffugter
- 1 kondensvandsslange

## 2. SYMBOLFORKLARING

Følgende symboler anvendes på apparatet, i betjeningsvejledningen, på emballagen og på apparatets typeskilt:

 <b>FARE</b> Dette symbol angiver, at apparatet anvender brændbart kølemiddel. Hvis kølemidlet lækker og udsættes for en ekstern antændelseskilde, er der risiko for brand.
 <b>FARE</b> Angiver en overhængende fare. Hvis den ikke undgås, vil det resultere i død eller alvorlig personskade.
 <b>ADVARSEL</b> Betegner en potentiel fare. Hvis den ikke forhindres, kan det resultere i død eller alvorlig personskade.
 <b>FORSIGTIG</b> Betegner en potentiel fare. Hvis den ikke forhindres, kan det resultere i lette eller mindre kvæstelser.
 <b>BEMÆRK</b> Betegner en muligvis farlig situation. Hvis den ikke undgås, kan det medføre beskadigelse af udstyret eller dets omgivelser.

 <b>Produktoplysninger</b> Henvielse til vigtige oplysninger
 <b>Læs anvisningerne</b>
 <b>Se betjeningsvejledningen</b>
 <b>CE-mærkning</b> Dette produkt opfylder kravene i de gældende europæiske og nationale direktiver.
 <b>Produktet og emballagekomponenterne skal adskilles og bortskaffes i henhold til de lokale bestemmelser.</b>
 <b>Elektriske apparater må ikke bortskaffes sammen med husholdningsaffald</b>
 <b>Producent</b>

 <b>Mærkning til identifikation af emballagemateriale.</b> A = materialeforkortelse, B = materialenummer: 1-7 = plast, 20-22 = papir og pap
 <b>Produkterne er påviseligt i overensstemmelse med kravene i de tekniske regler for Den Eurasiske Økonomiske Union.</b>
 <b>Britisk overensstemmelsesvurdering</b>
 <b>Importørsymbol</b>
 <b>Serviceindikator; læs den tekniske manual</b>
 <b>Opbevares lodret</b>
 <b>Rummets minimumsareal</b>
 <b>Dokumenteret sikkerhed i henhold til kravene i produktikkerhedsloven (German Product Safety Act)</b>

## 3. TILSIGTET BRUG

Luftaffugteren er udelukkende beregnet til affugtning af luften i endørs i lukkede rum, ikke til vådrum og uventilerede kældre. Luftaffugteren er kun beregnet til privat brug. Brug ikke apparatet i umiddelbar nærhed af badekar og brusere.

### ADVARSEL

Hvis du lider af svære luftvejs- eller lungeproblemer, skal du rådføre dig med din læge, før du anvender luftaffugteren. Apparatet er kun beregnet til det formål, som er beskrevet i denne betjeningsvejledning. Producenten kan ikke holdes ansvarlig for skader, der opstår som følge af ukorrekt eller uforsigtig brug.

## 4. ADVARSLER OG SIKKERHEDSANVISINGER

### ADVARSEL

Kvælningsfare! Hold børn på afstand af emballagematerialet.

### Elektrisk stød

### ADVARSEL

Som ethvert andet elektrisk apparat, skal denne luftaffugter anvendes forsigtigt og med omtanke for at undgå fare for elektrisk stød.

- Anvend derfor kun apparatet med den netspænding og netfrekvens, der er anført på apparatet (typeskiltet sidder ved siden af apparatets el-ledning).
- Apparatet må aldrig anvendes, hvis apparatet eller dets tilbehør er synligt beskadiget eller har været tabt. Tag ikke et defekt apparat i brug igen. Kontakt i stedet Beurers kundeservice.
- Apparatet må kun sluttes til en kontakt med fejlstrømsrelæ (risiko for elektrisk stød).
- Træk stikket ud i tilfælde af funktionsfejl, for rengøring og når apparatet ikke er i brug.
- Sluk straks for apparatet i tilfælde af defekter eller driftsfejl, og træk apparatets stik ud af stikkontakten. Træk aldrig i el-led-

ningen eller apparatet for at trække stikket ud af kontakten. Hold, eller bær aldrig apparatet i elledningen. Hold afstand mellem ledningerne og varme overflader.

- Sluk altid for apparatet, før stikket trækkes ud.
- Træk aldrig stikket ud med fugtige eller våde hænder.
- Hold apparatet væk fra ild, brændbare eller eksplosive objekter.
- Sørg for, at luftaffugterens åbninger og netkablet ikke kommer i berøring med vand, damp eller andre væsker.
- Anvend ikke apparatet i nærheden af brændbare eller eksplosive gasblandinger.
- Forsøg aldrig at tage et apparat op, hvis det er faldet ned i vand. Træk straks stikket ud af stikkontakten.
- Udsæt ikke apparatet for stod, og sørg for, at det ikke kan falde på gulvet.
- Dette apparat skal installeres i henhold til de gældende lokale installationsforskrifter.
- Undgå at vælte eller vende apparatet.
- Brug ikke forlængerledninger eller adapterstik.
- Undlad at klatre op på eller sætte dig på apparatet.
- Stik ikke fingre eller andre genstande ind i luftudgangen [2].
- Rør ikke ved apparatets luftindtag [7] eller aluminiumslameller.
- Brug ikke apparatet, hvis det er blevet tabt eller beskadiget, eller hvis der er tegn på funktionsfejl.
- Rengør ikke apparatet med kemikalier.
- Hold apparatet væk fra ild, brændbare eller eksplosive genstande.
- Opbevar apparatet på en sådan måde, at mekaniske skader undgås.
- Apparatet må ikke skilles ad eller brændes, heller ikke efter brug.
- Vær opmærksom på, at kølemidlet ikke lugter.
- Rørene skal beskyttes mod fysisk beskadigelse og må ikke installeres i et uventileret rum, der er mindre end 4 m<sup>2</sup>.
- Apparatet skal opbevares i et godt ventileret rum, der svarer til det rumareal, der er angivet for drift.
- Nedsænk aldrig apparatet i vand eller andre væsker. Der må ikke komme vand på apparatet eller ind i apparatet.
- Apparatet må ikke forbindes med andre husholdningsapparater via en multistikkontakt.
- Brug ikke forlængerledninger.
- Opstil ikke apparatet på våde eller oversvømmede overflader.
- Hæng ikke gardiner eller vådt tøj foran luftudgangen [2], da det vil overbelaste apparatet.
- Hæng ikke vådt tøj over apparatet, da der ellers kan dryppe vand ind i apparatet.

## Reparation

### ⚠ ADVARSEL

- Reparationer af elapparater må kun udføres af fagfolk. Reparationer, der ikke er udført korrekt, kan medføre betydelig fare for brugerne. Henvend dig til vores kundeservice eller en autoriseret forhandler, hvis der er brug for reparation.
- Apparatet må ikke skilles ad eller åbnes med værktøj.

## Brandfare

### ⚠ ADVARSEL

Hvis apparatet anvendes til andre formål end dem, det er beregnet til, eller hvis den medfølgende betjeningsvejledning ikke følges, er der under visse omstændigheder risiko for brand!

- Apparatet må derfor aldrig tildækkes af f.eks. et tæppe eller en pude, når det er i brug.

- Apparatet må aldrig anvendes i nærheden af benzin eller andre letantændelige stoffer.
- Stil aldrig apparatet på steder, hvor det kan blive udsat for varmekilder.
- Stil aldrig apparatet i nærheden af varmekilder som f.eks. radiatorer, varmeflader, ovne eller andre produkter, der genererer varme.
- Stil aldrig apparatet på steder, hvor der kan sprøjte olie eller vand.
- Stil aldrig apparatet på et sted, hvor det udsættes for direkte sollys.
- Stil aldrig apparatet på et sted, hvor det udsættes for mekaniske vibrationer, stød eller overdreven støj.
- Stil aldrig apparatet et sted med utilstrækkelig ventilation (f.eks. i et skab eller en bogreol).
- Stil aldrig apparatet på en ujævn overflade.
- Undgå direkte sollys under brug og opbevaring af apparatet.



### FARE

## Advarsler vedrørende håndtering af kølemidlet R-290 (propangas)

Apparatet anvender R-290 (propangas) som kølemiddel. R-290 har ingen skadelig indvirkning på ozonlaget (ODP), lav drivhuseffekt (GWP) og er tilgængelig over hele verden. På grund af de effektive og energieffektive egenskaber er R-290 særdeles velegnet som kølemiddel til denne anvendelse. På grund af kølemidlets høje brændbarhed skal følgende særlige forholdsregler overholdes.

### ADVARSEL

Apparatet skal opstilles, betjenes og opbevares i et rum med et gulvareal på mere end 4 m<sup>2</sup>.



### ⚠ ADVARSEL

Manglende overholdelse af nedenstående advarsler om kølemidlet kan medføre eksplosion, dødsfald, personskade eller tingskade.

- Apparatet er kun beregnet til brug med R-290 (propangas) som kølemiddel. Brug ikke andre kølemidler.
- Kølemiddeldkredslobet er forseglet. Kølemiddeldelvedligeholdelse må kun udføres af en kvalificeret tekniker.
- Lad ikke kølemidlet R-290 (propangas) slippe ud i atmosfæren.
- Kølemidlet R-290 (propangas) er brændbart og tungere end luft. Det samler sig først i lave områder, men kan cirkuleres rundt af ventilatorerne.
- Hvis der er propangas i rummet, eller hvis der er mistanke om det, må uddannet personale ikke forsøge at finde årsagen.
- Kølemidlet R-290 (propangas), der anvendes i apparatet, er lugtneutralt. Fraværet af lugt betyder ikke, at der ikke er udslip af gas.

- Hvis der opdages en gaslækage på apparatet, skal alle personer omgående evakueres fra rummet. Udluft rummet. Tag ikke apparatet i brug igen, men kontakt Beurers kundeservice.
- Brug ikke åben ild, cigaretter eller andre mulige antændelseskilder i nærheden af apparatet.

## Håndtering

### ▲ VIGTIGT

- Apparatet skal altid slukkes og stikket trækkes ud efter brug og før rengøring.
- Stik ikke genstande ind i apparatets åbninger eller ind i de roterende dele.
- Kondensvandsslangen **9** må ikke føres ud i det fri ved lave temperaturer.
- Tom vandtanken **1**, før apparatet transporteres, for at undgå at spilde vand.
- Vip ikke apparatet, da udløbende vand kan beskadige apparatet.
- Kontrollér apparatet af og til under drift.
- Tag stikket ud af apparatet, når det ikke er i brug.

### BEMÆRK

- Der må ikke stilles genstande på apparatet.
- Beskyt apparatet mod høje temperaturer.
- Undgå vandskader ved at håndtere apparatet forsigtigt (f.eks. vandskader på grund af vandstænk på trægulve).
- Dette apparat er indstillet med henblik på at opnå optimal ydeevne mellem 5 °C og 30 °C.
- Apparatet skal altid transporteres oprejst, aldrig liggende på siden/vandret.

## 5. BESKRIVELSE AF APPARATET

De tilhørende tegninger er vist på side 3.

### Apparat

- 1** Vandtank
- 2** Luftudgang
- 3** Betjeningsflade med LED-indikatorer
- 4** Bærehåndtag
- 5** Luftfugtighedsindikator
- 6** Luftfilter
- 7** Luftindtag
- 8** Åbning til kondensvandsslange
- 9** Kondensvandsslange
- 10** Ruller

## Display

- 11** Timersymbol  
(lyser, når timeren er tændt)
- 12** Natsymbol  
(lyser, når nattilstand er aktiveret)
- 13** Tøretumblersymbol  
(lyser, når tøretumblerstilstand er aktiveret)
- 14** Symbol for automatisk funktion  
(lyser, når automatisk tilstand er aktiveret)
- 15** Symbol for konstant drift  
(lyser, når kontinuerlig affugtning er aktiveret)
- 16** Symbol for målluftfugtighed  
(lyser, når en målluftfugtighed kan indstilles)
- 17** TÆND/SLUK-symbol  
(lyser, når apparatet er i standby)
- 18** Lav ventilatorhastighed  
(lyser, når lav ventilatorhastighed er indstillet)
- 19** Høj ventilatorhastighed  
(lyser, når høj ventilatorhastighed er indstillet)
- 20** Symbol for vandstand  
(lyser, når vandbeholderen er fuld og skal tømmes, eller når den ikke er sat i)

## Knapper

- 21** TÆND/SLUK-knap  
(tænder og slukker for apparatet)
- 22** Luftfugtighedsknap  
(indstilling af målluftfugtighed)
- 23** Ventilatorhastighedsknap  
(indstilling af lav og høj ventilatorhastighed)
- 24** Automatikknap  
(indstilling af automatisk funktion)
- 25** Knap til nat/tørring af tøj  
(indstilling af natfunktion/tørrefunktion)
- 26** Timer-knap  
(indstilling af timervarighed)

## 6. ANVENDELSE

### Oversigt over anvendelse

#### TRIN 1



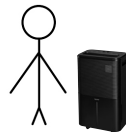





Opstilling af luftaffugter  
↳ (Kapitel 6.1)



#### TRIN 2

Sådan tændes luftaffugteren  
↳ (Kapitel 6.2)



<p><b>TRIN 3</b> Valg af ventilatorhastighed ↳ (Kapitel 6.3)</p>	 lav   høj
<p><b>TRIN 4</b> Valg af affugningstilstand ↳ (Kapitel 6.4)</p>	 Kontinuerlig affugtning   Affugtning med målluftfugtighed
<p><b>TRIN 5 (valgfri)</b> Indstilling af specialtilstande ↳ (Kapitel 6.5)</p>	 Tørretilstand   Nattilstand   Automatisk tilstand
<p><b>TRIN 6 (valgfri)</b> Indstilling af timer ↳ (Kapitel 6.6)</p>	 1-24 timer

## 6.1 Opstilling af luftaffugteren

- Hold folieposen lukket, løft apparatet op og ud af kassen.
- Fjern derefter alt foliemateriale. Rul netkablet helt ud for at undgå overophedning.
- Kontroller stikket og ledningen for skader før hver brug af apparatet.
- Anbring apparatet på et jævnt og fast underlag, der tåler vand. Herved undgås vibrationer og støj.
- Opstil luftfugteren på en sådan måde, at der er 50 cm fri plads på alle sider af apparatet. Brug ikke åben ild, cigaretter eller andre mulige antændelseskilder i nærheden af apparatet.
- Sørg for, at apparatets luftudgang **2** og luftindtag **7** aldrig blokeres.
- Sæt stikket i en egnet stikkontakt. Sørg for at placere ledningen, så der ikke er fare for, at personer kommer til at snuble over den.
- Lad apparatet hvile lodret i mindst 24 timer før første ibrugtagning. Hvis apparatet har været vipet mere end 45°, skal det stå oprejst i mindst 24 timer før ibrugtagning.



Hvis apparatet er væltet, eller hvis du har ændret apparatets opstillingssted, skal apparatet stå lodret i mindst 24 timer inden brug. Opstil ikke apparatet på steder, hvor der kan slippe brændbare gasser ud. Apparatet skal anvendes i et rum med et gulvareal på mere end 4 m<sup>2</sup>.

## 6.2 Sådan tændes/slukkes luftaffugteren

- Tryk på TÆND/SLUK-knappen **21** for at tænde for luftaffugteren.  
↳ Symbolet for lav ventilatorhastighed **18** og målluftfugtighed **16** lyser.
- Tryk på TÆND/SLUK-knappen **21** igen for at slukke for luftaffugteren.  
↳ Alle LED'er bortset fra TÆND/SLUK-symbolet **17** slukkes.

## 6.3 Indstilling af ventilatorhastighed

Luftaffugteren har to indstillinger for ventilatorhastighed. En lav **18** og en høj ventilatorhastighed **19**.



Kan ikke vælges, når luftaffugteren er i nattilstand eller tørretilstand.

- For at skifte mellem lav **18** og høj ventilatorhastighed **19** skal du trykke på ventilatorhastighedsknappen **23** på den tændte luftaffugter.  
↳ I displayet lyser den aktuelt indstillede ventilatorhastighed **18** eller **19**.

## 6.4 Indstilling af affugningstilstand

Apparatet har to affugningstilstande.

- Konstant affugtning**
- Affugtning med målluftfugtighed**

### Konstant affugtning

Den konstante affugtningsfunktion affugter rummet kontinuerligt.

- For at aktivere konstant affugtning skal du trykke på luftfugtighedsknappen **22**, indtil "--" vises i displayet. Symbolet for konstant drift **15** lyser.

### Affugtning med målluftfugtighed

Ved affugtning med forhåndsindstillet målluftfugtighed affugtes rummet indtil den ønskede, forhåndsindstillede værdi er nået (f.eks. 50 % luftfugtighed). Når den indstillede, ønskede værdi er nået, stopper affugtningen automatisk.



Affugtning med målluftfugtighed fungerer kun i denne tilstand eller i nattilstand.

- Hvis der ikke er valgt nogen tilstande, kan du frit vælge målluftfugtigheden og ventilatorhastigheden.
- Vælg en målluftfugtighed med knappen Luftfugtighed **22** (kan vælges mellem 30-80 %, i trin på 5 %). Symbolet for målluftfugtighed **16** begynder at lyse. Hvis der vises "--" i displayet ved valg af 80 %, kører apparatet igen med kontinuerlig affugtning.
- Desuden kan du vælge mellem lav og høj ventilatorhastighed med ventilatorhastighedsknappen **23**. Ventilationshastigheds-symbolet **18** eller **19** begynder at lyse.

## 6.5 Indstilling af specialtilstand

Apparatet har tre valgfri specialtilstande, der kan vælges efter ønske.

- Nattilstand**
- Tørretilstand til tøj**
- Automatisk tilstand**

### Nattilstand

I nattilstand indstilles ventilatorhastigheden **18** automatisk til lav, og alle LED'er og knaptoner slukkes, så du kan sove uforstyrret og roligt. Målluftfugtigheden kan altid indstilles i nattilstand.

- Tryk på nat-/tørre-knappen **25** for at aktivere nattilstanden.
  - ↳ Natsymbolet **12** lyser i 3 sekunder og dæmpes derefter. Alle andre LED'er og tastoner er slukket.

### Tørretilstand til tøj

Apparatet har en speciel tørretilstand, hvis du vil tørre tøj i boligen og modvirke den luftfugtighed, der opstår derved. Desuden tørrer tøjet hurtigere.

I denne tørretilstand indstilles ventilatorhastigheden **19** automatisk til høj og kontinuerlig affugtning. Her kan der ikke indstilles nogen målluftfugtighed.

### ⚠ ADVARSEL

Fare for elektrisk stød! Der må IKKE lægges tøj direkte på apparatet. Hæng ikke vasketøj over apparatet, da der kan løbe vand ind i apparatet og forårsage kortslutning. Placer apparatet således, at der er mindst 50 cm afstand til alle sider. Hold rummet lukket (inkl. døre og vinduer).

1. Tryk to gange på nat-/tørre-knappen **25** for at tænde for tørretilstanden.
  - ↳ Tørre-symbolet lyser i displayet **13**.
2. For at slukke for tørretilstanden igen skal du trykke én gang på nat-/tørre-knappen **25**.
  - ↳ Tørre-symbolet forsvinder fra displayet **13**. Apparatet skifter til affugtningsindstillingen "Affugtning med målluftfugtighed".

### Automatisk tilstand

I automatisk tilstand affugtes luften i rummet automatisk, så luftfugtigheden altid er mellem 45-55 %.

1. Tryk på automatik-knappen **24** for at tænde for automatisk tilstand. Automatiksymbolet **14** lyser.
2. For at skifte mellem lav **18** og høj ventilatorhastighed **19** skal du trykke på ventilatorhastighedsknappen **23** på den tændte luftaffugter.
3. For at slå automatisk tilstand fra skal du endnu en gang trykke på automatik-knappen **24**. Automatiksymbolet **14** slukker.

## 6.6 Indstilling af timeren

Luftaffugteren er udstyret med en timer-funktion, så du kan indstille det tidspunkt, hvorpå du ønsker, at apparatet skal tændes/slukkes.

1. Vælg den ønskede timervarighed med timerknappen **26** (kan vælges mellem 1-24 timer, i trin på 1 time). LED-displayet viser den aktuelt valgte timervarighed. Når den indstillede timervarighed har blinket fem gange i displayet, er timervarigheden bekræftet, og timersymbolet **11** begynder at lyse. Efter bekræftelse af timervarigheden vises den aktuelle luftfugtighed igen i displayet.
2. Tryk på timer-knappen **26** for at se den resterende timerid. I displayet vises kort den timerid (i timer), der er tilbage, inden luftaffugteren slukker automatisk.
3. For at slukke for timeren skal du trykke på timer-knappen **26**, indtil "00" vises i displayet.

### Slukningstid:

Tryk på timer-knappen **26**, mens apparatet er tændt, for at indstille slukketidspunktet. Efter den valgte tid slukker apparatet.

### Aktiveringstid:

Tryk på timer-knappen **26**, mens apparatet er slukket, for at indstille tændetiden. Efter den valgte tid tænder apparatet.

## 6.7 Luftfugtighedsindikator

Luftfugtighedsindikatoren **5** viser den aktuelle omgivende luftfugtighed på apparatet.

Lav luftfugtighed < 45 % = luftfugtighedsindikator blå

Optimal luftfugtighed 45-65 % = luftfugtighedsindikator grøn

Høj luftfugtighed > 65 % = luftfugtighedsindikator rød

## 6.8 Afrimningsfunktion

Når luftaffugteren køres i omgivelser med lave temperaturer, kan der dannes rim indvendigt i apparatet. For at sikre en driftssikker funktion, er luftaffugteren udstyret med en afrimningsfunktion.

Ved en temperatur på mellem 5 °C og 16 °C begynder apparatet automatisk at afrime i 10 minutter.

- ↳ Under afrimning blinker tænd-/sluk-symbolet i displayet **17**.

Når de 10 minutter er gået, kører apparatet normalt i 60 minutter.

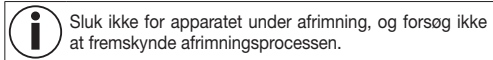

Sluk ikke for apparatet under afrimning, og forsøg ikke at fremskynde afrimningsprocessen.

## 6.9 Tømning af vandtank

Når vandtanken **1** er fuld, lyser vandniveausymbolet **20** rødt, og apparatet stopper automatisk. Der lyder et lydsignal (undtagen i nattilstand), og meddelelsen "FL" vises på displayet. Sådan tømmer du vandtanken: **1**

1. Tryk på TÆND/SLUK-knappen **21** for at slukke for luftaffugteren.
  - ↳ Alle LED'er bortset fra TÆND/SLUK-symbolet **17** slukkes.

2. Træk forsigtigt vandtanken **1** bagud ved hjælp af fordybningsgerne på siden.
3. Tøm vandtanken **1** via vandafløbet.

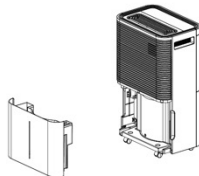

4. Kontrollér flyderens bevægelighed, før tanken sættes på plads igen. Flyderen må ikke være blokeret. Hvis flyderen er blokeret, kan det resultere i en forkert vandstandsvisning i displayet ("FL" for fuld vandtank).

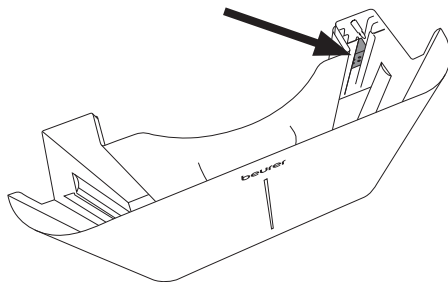

5. Sæt derefter vandtanken **1** i apparatet igen.

## 6.10 Kondensvandsslange

Ved kontinuerlig drift tilsluttes den medfølgende kondensvandsslange **9** til apparatet. Kondensvandet kan automatisk løbe ned i en tilstrækkelig stor opsamlingsbeholder eller et egnet afløb.

### ⚠ FORSIGTIG

- Bloker aldrig kondensvandsslansens afløb, da kondensvandet ellers vil løbe tilbage i vandtanken **1**.



- Kondensvandsslangen må ikke bøjes [9].
- Sørg for tilstrækkelig hældning mellem kondensvandsslansens åbning [8] og afløbet, så kondensvandet kan løbe ud. Sørg ligeledes for, at kondensvandsslansens ende ligger fladt på underlaget.
- Kondensvandsslangen [9] skal være tilsluttet korrekt til åbningen [8] på apparatet.
- Kondensvandsslangen må ikke få knæk [9].
- Åbningen til kondensvandsslangen [8] skal altid lukkes tæt med silikonepropen, når der ikke er tilsluttet en kondensvandsslange.

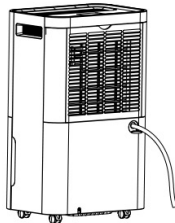

1. Træk kondensvandsslangen [9] lige.
2. Træk silikonepropen på bagsiden af apparatet ud.
3. Stik den ene ende af kondensvandsslangen ind i den runde åbning [8] på apparatet.
4. Ret den anden ende af kondensvandsslangen mod et afløb.
5. Hvis du vil opsamle kondensvandet igen via vandtanken [1], skal du trække kondensvandsslangen ud og sætte silikonepropen i apparatet igen.

## 7. RENGØRING OG VEDLIGEHOLDELSE

### ⚠ ADVARSEL

- Sørg før hver rengøring for, at apparatets stik er trukket ud af stikkontakten!
- Opbevar altid apparatet i den originale emballage. Apparatet må kun opbevares opretstående. Der må ikke stilles genstande på apparatet.
- Opbevar apparatet i et godt ventileret rum på mindst 4 m<sup>2</sup>.
- Opbevar apparatet tørt og beskyttet mod frost og varme.
- Rengør apparatet for opbevaring, og lad det tørre helt.
- Enheden skal opbevares i et rum, hvor der ikke er konstante varmekilder (f.eks. åben ild, en tændt gasenhed eller et tændt elektrisk apparat).

Dette apparat indeholder kølemidlet R290. Kølemiddelmængden er dog mindre end 1 kg og er i et lukket kølekredsløb. Vedligeholdelse må kun udføres af uddannede teknikere eller Beurers servicepersonale. Ved korrekt brug og ubeskadiget kølemiddelløb skal apparatet ikke efterfyldes med kølemiddel.

Regelmæssig rengøring er en forudsætning for hygiejnisk, problemfri drift. Tøm og rengør altid luftaffugterens vandtank fuldstændigt, hvis apparatet har været ude af drift i mere end 3 dage. Ved manglende rengøring og hygiejne kan der dannes bakterier, alger og svampe i vandet.

### 7.1 Rengøring af kabinettet

Rengør luftaffugteren med en blød, let fugtet klud. Anvend aldrig opløsningsmidler eller andre aggressive rengørings- eller skuremidler, da det kan medføre beskadigelse af overfladen. Sørg for, at der ikke kommer fugt ind i apparatet.

### 7.2 Rengøring af vandtanken

1. Træk forsigtigt vandtanken baglæns ud af apparatet som vist på billedet.
2. Skyl vandtanken hver anden uge med rent vand. Ved intensiv anvendelse bør du rengøre vandtan-

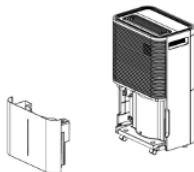

ken endnu oftere. Fjern om nødvendigt aflejringer i vandtanken med en kunststofbørste.

## 7.3 Rengøring af luftfilteret

### BEMÆRK

Vi anbefaler, at luftfilteret [6] rengøres hver 14. dag, da støv kan sætte sig fast og begrænse luftstrømmen. Tag ikke apparatet [6] i brug uden et indsat luftfilter.

1. Tag luftfilteret [6] ud.
2. Ved let tilsmudsning bruges støvsugerens børste til forsigtigt at fjerne støvresten fra siden.
3. Ved kraftig tilsmudsning skal luftfilteret [6] lægges i blød i ca. 40 °C varmt vand. Skyl derefter forsigtigt med et neutralt rengøringsmiddel.
4. Lad luftfilteret [6] tørre helt, inden du sætter det i apparatet igen. Sæt aldrig luftfilteret [6] i, hvis det er fugtigt eller vådt.
5. Sæt luftfilteret [6] med filterdækslet tilbage i apparatet.

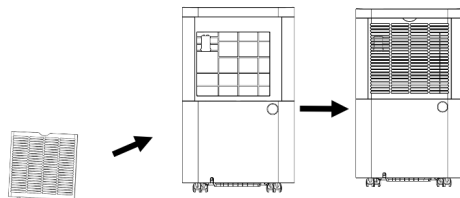

## 8. TILBEHØR OG RESERVEDELE

Tilbehør og reservedele kan findes på adressen [www.beurer.com](http://www.beurer.com) eller ved at kontakte den pågældende serviceadresse i dit land (i henhold til listen over serviceadresser). Tilbehør og reservedele fås derudover også i butikkerne.

Betegnelse	Vare- eller bestillingsnummer
Plastafdækning med filter	110.104
Vandtank	110.099
Kondensvandsslange	110.106
Dæksel til vandtank	110.100

## 9. SÅDAN LØSER DU DRIFTSPROBLEMER

### Apparatet fungerer ikke:

- Apparatet er ikke sluttet til el-nettet. Sæt stikket i stikkontakten, og tænd for apparatet.
- Apparatet er af sikkerhedsmæssige årsager blevet slukket. Du skal rengøre og fylde apparatet igen, før du kan tage det i brug. Tænd det derefter igen.

### Apparatet stopper af sig selv under affugtningen:

- Vandtanken er fuld. Tøm vandtanken og tag herefter apparatet i brug igen.
- Vandtanken er ikke sat korrekt i. Anbring vandtanken korrekt.
- Luftfilteret er tilstoppet. Rengør luftfilteret [6].
- Apparatet udfører muligvis en automatisk afrimning. Der sker ingen affugtning under afrimningsfunktionen.

### Apparatet fungerer kun utilstrækkeligt:

- Rummet er for stort. Apparatet anbefales til brug i rum på op til 60 m<sup>2</sup>.
- Luftfilteret er tilstoppet. Rengør luftfilteret [6].
- Blokeret luftindtag [7] eller luftudgang [2]. Sørg for, at luftindtaget [7] og luftudgangen [2] aldrig blokeres.
- Der er for meget træk i rummet. Luk vinduer og døre.
- Apparatet fortsætter med at køre, selvom målluftfugtigheden er nået. For at beskytte apparatets komponenter fortsætter affugtningssproessen i ca. 3 minutter, efter at målluftfugtigheden er nået.

### Der vises en fejlmeddelelse i displayet:

Display	Problem	Afhjælpning
E2	Fugtighedssensor defekt	Kontakt kundeservice
LO	Omgivende luftfugtighed < 20 %	Luftaffugteren slukker for at beskytte sig selv
HI	Omgivende luftfugtighed > 90 %	
CL	Beskyttelse mod lave temperaturer: Omgivelsestemperatur < 5 °C	Brug ikke apparatet i rum med temperaturer under 5 °C.
CH	Beskyttelse mod høje temperaturer: Omgivelsestemperatur > 38 °C	Brug ikke apparatet i rum med en temperatur på over 38 °C.
FL	Vandtanken er fuld, slet ikke eller ikke isat korrekt	Tøm vandtanken, eller indsæt den korrekt

## 10. BORTSKAFFELSE

Af hensyn til miljøet må det udtjente apparat ikke bortskaffes sammen med husholdningsaffaldet. Bortskaffelse kan ske via den lokale genbrugsstation. Bortskaf materialerne i henhold til din kommunes regler på dette område. Apparatet skal bortskaffes i henhold til EU-direktivet om affald af elektrisk og elektronisk udstyr – WEEE (Waste Electrical and Electronic Equipment). Hvis du har spørgsmål, bedes du henvende dig til den relevante kommunale myndighed. Informationer om indsamlingssteder for dine brugte apparater fås f.eks. hos de kommunale myndigheder, lokale renovationsfirmaer eller hos din forhandler.



## 11. TEKNISKE DATA

Model	LE 250
Netspænding/effekt	AC 220-240 V, 50 Hz / 330 W (30°C, 80% rH)
Mål (L x B x H)	23,5 x 35,0 x 58,0 cm
Vægt uden vand	14,5 kg
Anbefalet rumstørrelse	op til 60 m <sup>2</sup>
Tankens kapacitet	4,0 l
Affugtningsskapacitet	20 l / 24 t (30 °C, 80 % rH)
Kølemiddel	R-290 (Propangas), 55 g
Tilslutningsskema	Se sidste side i denne brugsanvisning

## 12. GARANTI

Nærmere oplysninger om garantien og garantibetingelserne findes i det medfølgende garantihæfte.



Läs igenom bruksanvisningen noggrant innan du börjar använda produkten. Följ varnings- och säkerhetsinformationen. Spara bruksanvisningen för framtida bruk. Se till att bruksanvisningen är tillgänglig för andra användare. Om produkten överläts till någon annan ska bruksanvisningen följa med.

## ⚠ VARNING

- Denna produkt är endast avsedd för privat bruk och får inte användas i kommersiellt syfte.
- Denna produkt kan användas av barn från 8 år och uppåt samt av personer med nedsatt fysisk, sensorisk eller mental funktion eller bristande erfarenhet och kunskap, förutsatt att de övervakas eller har fått instruktioner om hur de ska använda apparaten på ett säkert sätt och förstår vilka riskerna är.
- Barn får inte leka med produkten.
- Rengöring och underhåll får inte utföras av barn om de inte står under uppsikt av en vuxen.
- Dra ut stickkontakten ur eluttaget när produkten inte används, före transport och/eller före rengöring.
- Placera produkten på en stabil och horisontell yta så att det finns minst 50 cm fritt utrymme på alla sidor.
- Rengör inte produkten på annat sätt än enligt anvisningarna. Det får absolut inte komma in vätska i fläktenheten.
- Använd inte rengöringsmedel som innehåller lösningsmedel.
- Om produktens nätkabel är skadad kan detta utgöra en risk. Den måste i så fall bytas ut av tillverkaren, dennes servicerepresentant eller annan behörig person.

## INNEHÅLL

1. I förpackningen ingår följande:.....	92	6.8 Avfrostningsfunktion .....	96
2. Teckenförklaring .....	92	6.9 Töm vattenbehållaren .....	96
3. Avsedd användning .....	92	6.10 Kondensslang .....	96
4. Varnings- och säkerhetsinformation .....	92	7. Rengöring, skötsel och underhåll .....	97
5. Produktbeskrivning.....	94	7.1 Rengöra höljet.....	97
6. Användning .....	94	7.2 Rengöra vattenbehållaren .....	97
6.1 Uppställning av luftavfuktaren .....	95	7.3 Rengöra luftfiltret .....	97
6.2 Starta/stänga av luftavfuktaren .....	95	8. Tillbehör och reservdelar .....	97
6.3 Ställa in fläkthastighet.....	95	9. Vad gör man om problem uppstår? .....	98
6.4 Ställa in avfuktningläge .....	95	10. Avfallshantering .....	98
6.5 Ställa in speciälläge .....	95	11. Tekniska specifikationer .....	98
6.6 Ställa in timern .....	96	12. Garanti .....	98
6.7 Luftfuktighetsindikator .....	96		

## 1. I FÖRPACKNINGEN INGÅR FÖLJANDE:

Kontrollera leveransen för att säkerställa att förpackningen är oskadad och att alla delar finns med. Kontrollera att produkten och tillbehören inte har några synliga skador och att allt förpackningsmaterial har avlägsnats innan du använder produkten. Använd inte produkten i tveksamma fall, utan vänd dig då till återförsäljaren eller till vår kundtjänst på angiven adress.

- 1 luftavfuktare
- 1 kondensslang

## 2. TECKENFÖRKLARING

Följande symboler används på produkten, i bruksanvisningen, på förpackningen och på typskylten för produkten:

 <b>FARA</b>
Den här symbolen anger att det används brännbart köldmedium i produkten. Det föreligger brandrisk om köldmedium läcker ut och utsätts för en extern antändningskälla.
 <b>FARA</b>
Betecknar en omedelbar hotande fara. Om faran inte undviks kan det leda till dödsfall eller allvarliga personskador.
 <b>VARNING</b>
Betecknar en potentiell fara. Om faran inte undviks kan det leda till dödsfall eller allvarliga personskador.
 <b>VAR FÖRSIKTIG</b>
Betecknar en potentiell fara. Om faran inte undviks kan det leda till lätta eller mindre allvarliga personskador.
 <b>OBSERVERA</b>
Betecknar en situation som kan leda till skador. Om situationen inte undviks kan produkten eller något i dess närhet skadas.

 <b>Produktinformation</b>
Hänvisar till viktig information









Läs anvisningarna

Se bruksanvisningen
 <b>CE-märkning</b>
Denna produkt uppfyller kraven i gällande europeiska och nationella riktlinjer.

Separera produkten och förpackningskomponenterna och avfallshandtera dem i enlighet med kommunala föreskrifter.

Elektriska produkter får inte slängas i hushållsavfall

Tillverkare

	Märkning för identifiering av förpackningsmaterialet. A = materialförkortning, B = materialnummer: 1–7 = plast, 20–22 = papper och kartong
	Produkten har bevisats uppfylla kraven i EaEU:s tekniska regelverk
	UKCA-märke
	Symbol för importör
	Underhållsindikator; läs bruksanvisningen
	Förvaras upprätt
	Minsta rumsyta ≥ Am <sup>2</sup>
	Säkerheten testad enligt kraven i produktsäkerhetslagen (German Product Safety Act)

## 3. AVSEDD ANVÄNDNING

Luftavfuktaren är endast avsedd för avfuktning av luft i slutna utrymmen inomhus, med undantag av våtutrymmen och oventilerade källare. Luftavfuktaren är endast avsedd för privat bruk. Använd inte produkten i närheten av badkar eller duschar.

### **VARNING**

Om du lider av en allvarlig luftvägs- eller lungsjukdom bör du rådfråga läkare innan du börjar använda luftavfuktaren. Produkten är endast avsedd att användas på det sätt som beskrivs i denna bruksanvisning. Tillverkaren ansvarar inte för skador som uppstår till följd av olämplig eller felaktig användning.

## 4. VARNINGS- OCH SÄKERHETSINFORMATION

### **VARNING**

Kvavningsrisk! Håll förpackningsmaterialet utom räckhåll för barn.

### **Elektrisk stöt**

### **VARNING**

I likhet med alla elektriska apparater krävs försiktighet även vid användning av luftavfuktaren för att undvika risk för elstöt.

- Produkten får därför endast användas med den nätspänning som anges på produkten (typskylten sitter bredvid nätkabeln på huvudenheten).
- Använd aldrig produkten om den eller något tillbehör har synliga skador eller har ramlat i golvet eller liknande. Ta inte en defekt produkt i drift igen utan kontakta Beurers kundtjänst.
- Produkten får endast anslutas till ett eluttag med jordfelsbrytare (risk för elchock).
- Koppla alltid ur nätdelen vid driftstörningar, före rengöring samt när produkten inte används.
- Stäng genast av produkten och dra ur kontakten vid fel eller driftstörningar. Dra aldrig ut stickkontakten ur eluttaget ge-

- nom att dra i sladden eller i produkten. Håll eller bär aldrig produkten i nätkabeln. Håll sladden borta från varma ytor.
- Stäng alltid av produkten innan du drar ur stickkontakten.
  - Dra inte ur stickkontakten med fuktiga eller våta händer.
  - Håll produkten borta från eld, lättantändliga eller explosiva föremål.
  - Se till att luftavfuktarens öppningar och nätkabel aldrig kommer i kontakt med vatten, ånga eller andra vätskor.
  - Använd inte produkten i närheten av brandfarliga eller explosiva gasblandningar.
  - Försök aldrig ta upp en elektrisk apparat som har fallit ner i vatten genom att stoppa ner händerna i vattnet. Dra genast ur stickkontakten.
  - Utsätt inte produkten för stötar och undvik att tappa den i golvet.
  - Denna produkt ska installeras i enlighet med lokala föreskrifter.
  - Tippa eller vänd inte upp och ner på produkten.
  - Använd inte förlängningsladd eller adapter.
  - Låt ingen klättra på eller sätt sig på produkten.
  - Stick inte in fingrar eller andra föremål i luftutsläppet [2].
  - Vidrör inte produktens luftintag [7] eller aluminiumlameller.
  - Använd inte produkten om den har fallit omkull, skadats eller visar tecken på fel.
  - Rengör inte produkten med kemikalier.
  - Se till att produkten är placerad på långt avstånd från eld och brännbara eller explosiva föremål.
  - Produkten måste förvaras på ett sådant sätt att mekaniska skador undviks.
  - Produkten får inte tas isär eller brännas efter användning.
  - Observera att köldmediet inte luktar.
  - Rörledningarna måste skyddas mot fysiska skador och får inte installeras i ett oventilerat utrymme vars storlek understiger 4 m<sup>2</sup>.
  - Produkten måste förvaras i ett välventilerat utrymme vars storlek motsvarar angiven yta vid drift.
  - Sänk aldrig ner produkten i vatten eller annan vätska. Det får inte komma vatten på eller in i produkten.
  - Produkten får inte anslutas till elnätet via ett grenuttag tillsammans med andra hushållsapparater.
  - Använd inte förlängningsladdar.
  - Apparaten får inte placeras på våta eller översvämmade ytor.
  - Låt inte gardiner eller våta plagg hänga ner framför luftutsläppet [2] eftersom det kan resultera i att produkten överbelastas.
  - Våta plagg får inte hängas över produkten eftersom vatten då kan droppa in i denna.

## Reparationer

### ⚠ VARNING

- Elektroniska apparater får endast repareras av utbildade elektriker. Felaktigt utförda reparationer kan utsätta användaren för stor fara. Kontakta vår kundtjänst eller en auktoriserad återförsäljare om produkten behöver repareras.
- Produkten får inte tas isär eller öppnas med verktyg.

## Brandrisk

### ⚠ VARNING

Om produkten används på ett annat sätt än det avsedda eller om denna bruksanvisning inte följs kan brandrisk föreligga!

- Använd därför aldrig produkten övertäckt, t.ex. under ett täcke eller en kudde.
- Använd inte apparaten i närheten av bensin eller andra lättantändliga ämnen.

- Placera aldrig produkten på en plats där den kan utsättas för värmekällor.
- Placera aldrig produkten i närheten av värmekällor som radiatorer, element, ugnar eller andra värmealstrande produkter.
- Placera aldrig produkten i ett område där den kan utsättas för stänk av olja eller vatten.
- Placera aldrig produkten på en plats där den utsätts för direkt solljus.
- Placera aldrig produkten på en plats där den utsätts för mekaniska vibrationer, stötar eller massor av damm.
- Placera aldrig produkten på en plats med otillräcklig ventilation (t.ex. i ett skåp eller en bokhylla).
- Placera aldrig produkten på en ojämn yta.
- Undvik direkt solljus vid användning och förvaring av produkten.



### FARA

## Varningsanvisningar för hantering av köldmediet R-290 (propangas)

I produkten används R-290 (propangas) som köldmedium. R-290 har ingen skadlig inverkan på ozonskiktet (ODP), låg växthuseffekt (GWP) och finns tillgängligt över hela världen. På grund av dess effektivitet och energiprestanda är R-290 ett mycket lämpligt köldmedium för detta användningsområde. På grund av köldmediets höga brandfarlighet måste följande särskilda försiktighetsåtgärder vidtas.

### ⚠ VARNING

Produkten måste installeras, användas och förvaras i ett rum med en golvyta som överstiger 4 m<sup>2</sup>.



### ⚠ VARNING

Underlåtelse att följa köldmedievarningarna nedan kan leda till explosion, dödsfall, personskador eller materiella skador.

- Produkten är endast avsedd för användning med R-290 (propangas) som köldmedium. Använd inget annat köldmedium.
- Köldmediekretsen är förseglad. Underhåll av köldmedier får endast utföras av kvalificerad tekniker.
- Släpp inte ut köldmediet R-290 (propangas) i atmosfären.
- Köldmediet R-290 (propangas) är brännbart och tyngre än luft. Det samlas först i lågt liggande områden, men kan cirkuleras av fläckarna.
- Om du vet eller misstänker att det finns propangas i rummet, låt inte outbildad personal försöka hitta orsaken.
- Köldmediet R-290 (propangas) som används i produkten är luktnetralt. Frånvaro av lukt betyder inte att ingen gas har läckt ut.
- Om du upptäcker ett gasläckage på produkten ska du omedelbart evakuera alla personer från rummet. Ventilera rummet. Ta inte produkten i drift igen utan kontakta Beurers kundtjänst.

- Tänd inte eld eller cigaretter i närheten av produkten och håll andra möjliga antändningskällor borta från produkten.

## Handhavande

### ▲ OBS!

- Stäng av produkten och dra ur dess nätkabel efter varje användning och före rengöring.
- Stoppa inte in några föremål i produktens öppningar eller mellan de roterande delarna.
- Vid låga temperaturer får kondensslangen **9** inte ledas ut utomhus.
- Undvik vattenspill genom att tömma vattenbehållaren **1** före transport av produkten.
- Tippa inte produkten eftersom uttrinnande vatten kan skada produkten.
- Kontrollera produkten då och då under drift.
- Dra ut stickkontakten ur eluttaget när produkten inte används.

### OBSERVERA

- Placera inga föremål på produkten.
- Utsätt inte produkten för höga temperaturer.
- Undvik vattenskador genom att hantera produkten på rätt sätt (t.ex. vattenskador på grund av vattenstänk på trägolv).
- Denna produkt är utformad för att ge optimal effekt mellan 5 °C och 30 °C.
- Transportera alltid produkten stående upprätt och inte liggande på sidan.

## 5. PRODUKTBeskrivning

Tillhörande bilder visas på sidan 3.

### Produkt

- Vattenbehållare
- Luftutsläpp
- Kontrollenhet med lampindikator
- Handtag
- Luftfuktighetsindikator
- Luftfilter
- Luftintag
- Öppning för kondensslang
- Kondensslang
- Hjul

### Display

- Timersymbol  
(lyser när timern är påslagen)
- Nattsymbol  
(lyser när nattläget är aktiverat)
- Torksymbolsymbol  
(lyser när torkläget är aktiverat)
- Autosymbol  
(lyser när autoläget är aktiverat)
- Symbol för kontinuerlig drift  
(lyser när kontinuerlig avfuktning är påslagen)

**16** Målluftfuktighetsymbol  
(lyser när inställning av målluftfuktighet är möjlig)

**17** PÅ/AV-symbol  
(lyser när produkten är i viloläge)

**18** Låg fläkthastighet  
(lyser när låg fläkthastighet är inställd)

**19** Hög fläkthastighet  
(lyser när hög fläkthastighet är inställd)

**20** Vattennivåsymbol  
(lyser när vattenbehållaren är full och behöver tömmas eller när den inte är isatt)

### Knappar

**21** PÅ/AV-knapp  
(för start/avstängning av produkten)

**22** Luftfuktighetsknapp  
(för inställning av målluftfuktighet)

**23** Fläkthastighetsknapp  
(för inställning av låg eller hög fläkthastighet)

**24** Autoknapp  
(för inställning av autoläge)

**25** Natt-/torkknapp  
(för inställning av natt-/torkläge)

**26** Timerknapp  
(för inställning av timern)

## 6. ANVÄNDNING

### Översikt – användning

#### STEG 1

Uppställning av luftavfuktaren  
↳ (Kapitel 6.1)



#### STEG 2







Sätta på luftavfuktaren  
↳ (Kapitel 6.2)



#### STEG 3

Välja fläkthastighet  
↳ (Kapitel 6.3)



<p><b>STEG 4</b> Välja avfuktningssläge ↳ (Kapitel 6.4)</p>	 Kontinuerlig avfuktning   Avfuktning med målluftfuktighet
<p><b>STEG 5 (tillval)</b> Ställa in speciälläge ↳ (Kapitel 6.5)</p>	 Torkläge   Nattläge   Autoläge
<p><b>STEG 6 (tillval)</b> Ställa in timer ↳ (Kapitel 6.6)</p>	 1–24 timmar

## 6.1 Uppställning av luftavfuktaren

- Lämna folien öppnad och lyft produkten rakt uppåt.
- Ta sedan bort all folie. Rulla ut nätkabeln helt för att undvika överhettning.
- Kontrollera före varje användningstillfälle att produkten, stickkontakten och nätkabeln är oskadda.
- Ställ produkten på en jämn, stabil och vattentålig yta för att undvika vibrationer och ljud.
- Placera luftavfuktaren så att den har 50 cm fritt utrymme på alla sidor. Tänd inte eld eller cigaretter i närheten av produkten och håll andra möjliga antändningskällor borta från produkten.
- Säkerställ att produktens öppningar för luftutsläpp **2** och luftintag **7** aldrig blockeras.
- Anslut kontakten till ett lämpligt eluttag. Placera sladden så att ingen kan snava på den.
- Innan du börjar använda produkten, låt den först stå upprätt i minst 24 timmar. Om produkten har tippats i över 45° måste den stå upprätt i minst 24 timmar innan du börjar använda den.



Har produkten fallit omkull eller flyttats på ska den stå upprätt i minst 24 timmar innan användning. Placera aldrig produkten på en plats där det kan läcka ut brännbara gaser. Produkten får endast användas i ett rum vars golvyta överstiger 4 m<sup>2</sup>.

## 6.2 Starta/stänga av luftavfuktaren

- Tryck på PÅ/AV-knappen **21** för att starta luftavfuktaren.  
↳ Symbolerna för låg fläkthastighet **18** och målluftfuktighet **16** tänds.
- Tryck på PÅ/AV-knappen **21** igen för att stänga av luftavfuktaren.  
↳ Alla lysdioder utom PÅ/AV-symbolen **17** släcks.

## 6.3 Ställa in fläkthastighet

Luftavfuktaren har två fläkthastigheter: låg **18** respektive hög **19**.



Fläkthastighet kan inte väljas när luftavfuktaren är i natt-/torkläge.

- För att växla mellan låg **18** och hög **19** fläkthastighet trycker du på fläkthastighetsknappen **23** på luftavfuktaren när den är i drift.  
↳ I displayen tänds symbolen för aktuellt inställd fläkthastighet (**18** eller **19**).

## 6.4 Ställa in avfuktningssläge

Produkten har två avfuktningsslagen.

- Kontinuerlig avfuktning**
- Avfuktning med målluftfuktighet**

### Kontinuerlig avfuktning

Vid kontinuerlig avfuktning avfuktas rummet kontinuerligt.

- För att aktivera kontinuerlig avfuktning trycker du på luftfuktighetsknappen **22** tills "--" visas i displayen. Symbolen för kontinuerlig drift **15** tänds.

### Avfuktning med målluftfuktighet

Vid avfuktning med målluftfuktighet avfuktas rummet ner till förinställt målvärde (t.ex. 50 % luftfuktighet). När inställt målvärde har uppnåtts stoppas avfuktningen.



Avfuktning med målluftfuktighet fungerar endast i detta läge eller i nattläge.

- Har inga lägen valts kan du fritt välja önskad luftfuktighet och fläkthastighet.
- Välj önskad målluftfuktighet med luftfuktighetsknappen **22** (du kan välja 30–80 %, i steg om 5 %). Målluftfuktighetssymbolen **16** tänds. Om "--" visas i displayen efter val av 80 %, körs produkten åter med kontinuerlig avfuktning.
- Med fläkthastighetsknappen **23** kan du dessutom välja mellan låg och hög fläkthastighet. Fläkthastighetssymbolen **18** eller **19** tänds.

## 6.5 Ställa in speciälläge

Produkten har tre speciällagen som kan väljas om så önskas.

- Nattläge**
- Torkläge för kläder**
- Autoläge**

### Nattläge

I nattläget ställs fläkthastigheten automatiskt in till låg **18** och alla lysdioder och knappljud stängs av för att inte störa nattsömnerna. I nattläget är det alltid möjligt att ställa in målluftfuktighet.

- Tryck på natt-/torkknappen **25** för att aktivera nattläget.

↳ Nattsymbolen **12** tänds och lyser i 3 sekunder för att sedan tonas ner. Alla andra lysdioder och knappljud är avstängda.

### Torkläge för kläder

Produkten har ett särskilt torkläge om du vill torka kläder inomhus och motverka den luftfuktighet som då uppstår. Läget bidrar dessutom till att kläderna kan torka snabbare.

I torkläget ställs produkten automatiskt in till hög fläkthastighet **19** och kontinuerlig avfuktning. I detta läge går det inte att ställa in målluftfuktighet.

## ⚠ VARNING

Risk för elstöt! Placera ingen tvätt direkt på produkten. Häng inte tvätt över produkten; vatten kan rinna in i den och orsaka kortslutning.

Placera produkten så att den har minst 50 cm fritt utrymme på alla sidor. Håll rummet stängt (inkl. dörrar och fönster).

- Tryck två gånger på natt-/torkknappen **25** för att aktivera torkläget.  
↳ Torksymbolen **13** tänds.
- För att stänga av torkläget igen trycker du en gång på natt-/torkknappen **25**.  
↳ Torksymbolen **13** släcks. Produkten växlar till "Avfuktning med målluftfuktighet".

## Autoläge

I autoläget avfuktas luften i rummet automatiskt så att luftfuktigheten alltid ligger på 45–55 %.

- Tryck på autoknappen **24** för att starta autoläget. Autosymbolen **14** tänds.
- För att växla mellan låg **18** och hög fläkthastighet **19**, tryck på fläkthastighetsknappen **23** när luftavfuktaren är i drift.
- För att inaktivera autoläget trycker du på autoknappen **24** en gång till. Autosymbolen **14** släcks.

## 6.6 Ställa in timern

Luftavfuktaren har en timerfunktion som kan användas för att ange efter hur många timmar luftavfuktaren ska stängas av automatiskt.

- Välj önskad timertid med timerknappen **26** (välj mellan 1 och 24 timmar, i steg om 1 timme). I displayen visas inställd timertid. När den inställda timertiden har blinkat fem gånger i displayen är den bekräftad och timersymbolen **11** tänds. När timertiden har bekräftats visas aktuell luftfuktighet åter i displayen.
- Tryck på timerknappen **26** för att visa återstående timertid. I displayen visas kort återstående timertid (1 timmar). När denna tid har gått stängs luftavfuktaren av automatiskt.
- För att stänga av timern trycker du på timerknappen **26** tills "00" visas i displayen.

## Avstängningstid:

Tryck på timerknappen **26** när produkten är i drift för att ställa in avstängningstiden. Efter vald avstängningstid stängs produkten av.

## Inkopplingstid:

Tryck på timerknappen **26** när produkten är avstängd för att ställa in inkopplingstiden. När vald inkopplingstid infaller sätts produkten på.

## 6.7 Luftfuktighetsindikator

Luftfuktighetsindikator **5** på produkten visar aktuell omgivande luftfuktighet.

Låg luftfuktighet < 45 % = blå luftfuktighetsindikator

Optimal luftfuktighet 45–65 % = grön luftfuktighetsindikator

Hög luftfuktighet > 65 % = röd luftfuktighetsindikator

## 6.8 Avfrostningsfunktion

Om avfuktaren används i en miljö med låga temperaturer kan frost bildas inuti produkten. För att säkerställa korrekt drift har luftavfuktaren en avfrostningsfunktion.

Vid temperaturer mellan 5 °C och 16 °C startar produkten automatiskt avfrostningsfunktionen och kör den i 10 minuter.

↳ Under avfrostningen blinkar PÅ/AV-symbolen **17** i displayen.

När 10 minuter har gått fortsätter produkten i normal drift i 60 minuter.



Stäng inte av produkten under avfrostningen och försök inte påskynda den.

## 6.9 Töm vattenbehållaren

När vattenbehållaren **1** är full tänds symbolen för vattennivå **20** och lyser rött. Driften avbryts då automatiskt. En ljudsignal avges (utom i nattläge) och meddelandet "FL" visas i displayen. Töm vattenbehållaren **1** så här:

- Tryck på PÅ/AV-knappen **21** för att stänga av luftavfuktaren.  
↳ Alla lysdioder utom PÅ/AV-symbolen **17** släcks.
- Dra försiktigt vattenbehållaren **1** bakåt med hjälp av urtagen på sidorna.
- Töm vattenbehållaren **1** via utloppet.

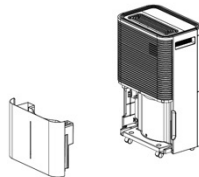

- Kontrollera flottörens rörlighet innan du sätter tillbaka behållaren. Flottören får inte vara blockerad. Om flottören är blockerad kan det leda till felaktig vattennivåändikering i displayen ("FL" för full vattenbehållare).

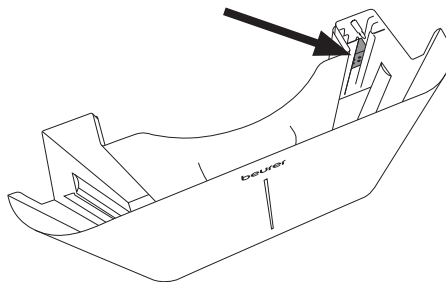

- Sätt sedan tillbaka vattenbehållaren **1** i produkten.

## 6.10 Kondensslang

Vid kontinuerlig drift ansluter du den medföljande kondensslangen **9** till produkten. Kondensvattnet kan automatiskt rinna ut i ett tillräckligt stort uppsamlingskärl eller ner i ett för ändamålet lämpligt avlopp.

### ⚠ VAR FÖRSIKTIG

- Blockera aldrig kondensslangens utlopp eftersom kondensvatten då rinner tillbaka till vattenbehållaren **1**.
- Böj inte kondensslangen **9**.
- Se till att lutningen mellan öppningen för kondensslangen **8** och avloppet är tillräckligt stor, så att det uppsamlade kondensvattnet kan rinna ut. Se till att kondensslangens ände ligger plant på golvytan.



- Kondensslangen **9** måste vara korrekt ansluten till öppningen **8** på produkten.
- Böj inte kondensslangen **9**.
- Öppningen för kondensslangen **8** måste alltid vara ordentligt förseglad med silikonproppen när kondensslangen inte är ansluten.

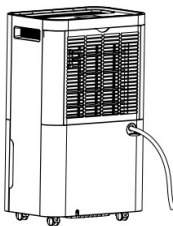

1. Dra kondensslangen **9** rak.
2. Dra ut silikonproppen på baksidan av produkten.
3. Stick in ena änden av kondensslangen i den runda öppningen **8** på produkten.
4. Rikta den andra änden av kondensslangen mot ett avlopp.
5. Om du åter vill samla upp kondensvattnet i vattenbehållaren **1** drar du ut kondensslangen och sätter tillbaka silikonproppen i produkten.

## 7. RENGÖRING, SKÖTSEL OCH UNDERHÅLL

### ⚠ VARNING

- Kontrollera före varje rengöring att produktens stickkontakt har dragits ut ur eluttaget!
- Förvara alltid produkten i originalförpackningen. Produkten får endast förvaras i upprätt läge. Inga föremål får placeras på produkten.
- Förvara produkten i ett välventilerat utrymme med en rumsyta på minst 4 m<sup>2</sup>.
- Förvara produkten på en torr plats skyddad mot frost och värme.
- Rengör produkten före förvaring och låt den torka helt.
- Produkten måste förvaras i ett utrymme där det inte finns några permanenta värmekällor (t.ex. öppen låga, gasugn eller elektrisk värmare i drift).

Denna produkt innehåller köldmediet R290. Köldmediemängden är dock mindre än 1 kg och finns i en sluten kylkrets. Endast utbildade tekniker eller Beurers servicepersonal får utföra underhåll. Vid korrekt användning och oskadd köldmediekrets behövs ingen påfyllning av köldmedium i produkten.

För en hygienisk och avbrottsfri drift måste produkten rengöras regelbundet. Vattenbehållaren till luftavfuktaren måste alltid tömmas helt och rengöras om produkten inte har använts på minst tre dagar. Vid bristande rengöring och hygien föreligger risk för tillväxt av bakterier, alger och svampar i vattnet.

### 7.1 Rengöra höljet

Rengör luftavfuktaren med en mjuk och lätt fuktad trasa. Använd inga lösningsmedel eller andra aggressiva rengörings- eller skurmedel eftersom dessa kan skada ytan. Se till att inget vatten tränger in i produkten.

### 7.2 Rengöra vattenbehållaren

1. Dra försiktigt ut vattenbehållaren på det sätt som visas på bilden.
2. Skölj ur vattenbehållaren med rent vatten varannan vecka. Vid intensiv användning måste vattenbehållaren rengöras med kortare intervall. Avlägsna eventuella avlagringar ur vattenbehållaren med hjälp av en diskborste.

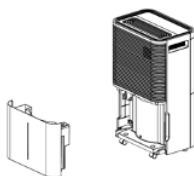

## 7.3 Rengöra luftfiltret

### OBSERVERA

Vi rekommenderar att du rengör luftfiltret **6** varannan vecka eftersom damm kan ansamlas i det och begränsa luftflödet. Använd inte produkten utan att luftfiltret **6** sitter i.

1. Ta bort luftfiltret **6**.
2. Vid lätt nedsmutsning, använd dammsugarens borstmunstycke för att försiktigt avlägsna dammrester.
3. Vid kraftig nedsmutsning måste du blötlägga luftfiltret **6** i cirka 40 °C varmt vatten. Skölj det sedan försiktigt med ett neutralt rengöringsmedel.
4. Låt luftfiltret **6** torka helt innan du sätter tillbaka det i produkten. Sätt aldrig in luftfiltret **6** om det är fuktigt eller vått.
5. Sätt tillbaka luftfiltret **6** med filterskyddet i produkten.

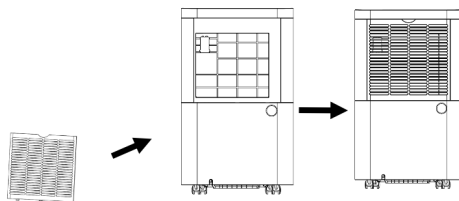

## 8. TILLBEHÖR OCH RESERVDELAR

För att köpa tillbehör och reservdelar, gå in på [www.beurer.com](http://www.beurer.com) eller kontakta den relevanta serviceavdelningen (enligt serviceadresslistan) i ditt land. Tillbehör och reservdelar finns även hos återförsäljare.

Beteckning	Artikel- resp. beställningsnummer
Plastlock med filter	110.104
Vattenbehållare	110.099
Kondensslang	110.106
Lock till vattenbehållare	110.100

## 9. VAD GÖR MAN OM PROBLEM UPPSTÅR?

### Produkten fungerar inte:

- Produkten är inte ansluten till elnätet. Sätt i kontakten och slå på produkten.
- Av säkerhetsskäl har produkten stängts av. Om du vill använda den igen måste du först rengöra och fylla på den igen. Sätt sedan igång den.

### Produkten avbryter avfuktningen automatiskt:

- Vattenbehållaren är full. Töm vattenbehållaren och starta sedan produkten igen.
- Vattenbehållaren har inte satts tillbaka på rätt sätt. Placera vattenbehållaren i rätt läge.
- Luftfiltret är igensatt. Rengör luftfiltret **[6]**.
- Om möjligt utför produkten en automatisk avfrostning. Ingen avfuktning sker när avfrostningsfunktionen körs.

### Produkten fungerar inte så bra som den borde:

- Rummet är för stort. Produkten är rekommenderad för användning i rum på upp till 60 m<sup>2</sup>.
- Luftfiltret är igensatt. Rengör luftfiltret **[6]**.
- Luftintaget **[7]** eller luftutsläppet **[2]** är blockerat. Säkerställ att öppningarna för luftintag **[7]** och luftutsläpp **[2]** aldrig blockeras.
- Luftutbytet i rummet är för stort. Stäng fönster och dörrar.
- Produkten fortsätter avfuktningen trots att målfuktigheten har uppnåtts. För att skydda produktens komponenter fortsätter avfuktningen i cirka 3 minuter efter att målluftfuktigheten har uppnåtts.

### Ett felmeddelande visas på displayen:

Indikator	Problem	Åtgärd
E2	Fel på fuktsensorn	Kontakta kundtjänst
LO	Luftfuktighet < 20 %	Luftavfuktaren stängs av som säkerhetsåtgärd
HI	Luftfuktighet > 90 %	
CL	Skydd mot låga temperaturer: omgivningstemperatur < 5 °C	Använd inte produkten i rum med en temperatur under 5 °C.
CH	Skydd mot höga temperaturer: omgivningstemperatur > 38 °C	Använd inte produkten i rum med en temperatur över 38 °C.
FL	Vattenbehållaren är full, inte isatt eller felaktigt isatt	Töm vattenbehållaren eller sätt i den korrekt

## 10. AVFALLSHANtering

Av miljöskäl får uttjänt produkt inte kastas i hushållsavfallet. Lämn den till en återvinningscentral. Följ de lokala föreskrifterna för avfallshantering av olika material. Produkten ska avfallshanteras i enlighet med EG-direktivet om avfall som utgörs av eller innehåller elektriska eller elektroniska apparater – WEEE. Vänd dig till din kommun om du har frågor. Information om återvinningsställen för uttjänta elapparater får du av kommunen, ett lokalt återvinningsföretag eller en återförsäljare.



## 11. TEKNISKA SPECIFIKATIONER

Modell	LE 250
Nätspänning/effekt	AC 220–240 V, 50 Hz/330 W (30 °C, 80 % rH)
Mått (L x B x H)	23,5 x 35,0 x 58,0 cm
Tomvikt	14,5 kg
Rekommenderad rumsstorlek	upp till 60 m <sup>2</sup>
Behållarens kapacitet	4,0 l
Avfuktningsskapacitet	20 l/24 t (30 °C, 80 % rH)
Köldmedium	R-290 (propangas), 55 g
Kopplingsschema	Se sista sidan i denna bruksanvisning

## 12. GARANTI

Mer information om garanti och garantivillkor hittar du i den medföljande garantifoldern.



Les denne bruksanvisningen nøye før du tar apparatet i bruk. Følg advarsle-  
ne og sikkerhetsmerknadene. Ta vare på bruksanvisningen for senere bruk.  
Sørg for at bruksanvisningen er tilgjengelig for andre brukere. Hvis du gir  
apparatet videre til andre, skal bruksanvisningen følge med.

## ▲ ADVARSEL

- Dette apparatet er kun ment for bruk i boliger / private omgivelser, ikke for profesjonell bruk.
- Dette apparatet kan brukes av barn fra 8 år og eldre, samt av personer med reduserte fysiske, sensoriske eller mentale ferdigheter eller av personer som mangler erfaring og kunnskap, når de er under tilsyn eller har fått opplæring i sikker bruk av apparatet og hvilke farer som er forbundet med det.
- Barn må ikke leke med apparatet.
- Barn må ikke rengjøre og vedlikeholde apparatet uten tilsyn.
- Trekk ut støpselet når apparatet ikke er i bruk, før transport og/eller før rengjøring.
- Plasser apparatet på et stabil, horisontalt underlag. Det skal være 50 cm ledig plass rundt apparatet på alle sider.
- Rengjør apparatet kun som foreskrevet. Pass på at det ikke kommer væske inn i vifteenheten.
- Ikke bruk løsemiddelholdige rengjøringsmidler.
- Hvis strømledningen er skadet, må den skiftes av produsenten, produsentens servicerepresentant eller en tilsvarende kvalifisert person for å unngå fare.

## INNHold

1. Innhold i pakken .....	100	6.8 Avrimingsfunksjon.....	104
2. Symbolforklaring .....	100	6.9 Tomme vanntanken.....	104
3. Forskriftsmessig bruk .....	100	6.10 Kondensatslange .....	104
4. Advarsler og sikkerhetsanvisninger.....	100	7. Rengjøring og vedlikehold .....	104
5. Beskrivelse av apparat .....	102	7.1 Rengjøre apparatet .....	105
6. Bruk .....	102	7.2 Rengjøre vanntanken .....	105
6.1 Sette opp luftavfukteren .....	103	7.3 Rengjøring av luftfilteret .....	105
6.2 Slå luftavfukteren på/av .....	103	8. Tilbehør og reservedeler.....	105
6.3 Stille inn viftehastighet.....	103	9. Fremgangsmåte ved problemer .....	105
6.4 Stille inn avfuktingsmodus .....	103	10. Avhending.....	106
6.5 Stille inn spesialmodus .....	103	11. Tekniske data.....	106
6.6 Stille inn tidsur .....	104	12. Garanti.....	106
6.7 Luftfuktighetsindikator .....	104		

## 1. INNHOLD I PAKKEN

Kontroller innholdet i pakken for å sjekke at kartongemballasjen er uskadet, og at innholdet er fullstendig. Kontroller før bruk at apparatet og tilbehøret ikke har synlige skader, og at all emballasje er fjernet. Ikke bruk apparatet hvis du tror det kan være skadet. Henvend deg i stedet til din lokale forhandler, eller kontakt kundeservice.



- 1 luftavfukter
- 1 kondensatslange

## 2. SYMBOLFORKLARING

Følgende symboler brukes på selve apparatet, i bruksanvisningen, på emballasjen og på apparatets typeskilt:

 <b>FARE</b>
Dette symbolet indikerer at apparatet bruker brennbart kjølemiddel. Hvis kjølemiddelet lekker og utsettes for en ekstern tennkilde, kan det oppstå brannfare.
 <b>FARE</b>
Indikerer en umiddelbart overhengende fare. Hvis faren ikke unngås, fører det til dødsfall eller alvorlige personskader.
 <b>ADVARSEL</b>
Indikerer en mulig overhengende fare. Hvis faren ikke unngås, kan det føre til dødsfall eller alvorlige personskader.
 <b>FORSIKTIG</b>
Indikerer en mulig overhengende fare. Hvis faren ikke unngås, kan det føre til lette eller mindre personskader.
 <b>MERKNAD</b>
Indikerer en mulig skadelig situasjon. Hvis faren ikke unngås, kan det føre til skade på enheten eller noe i omgivelsene.

	<b>Produktinformasjon</b> Henvisning til viktig informasjon
	Les veiledningen!
	Se bruksanvisning for bruk
	<b>CE-merking</b> Dette produktet oppfyller kravene til gjeldende europeiske og nasjonale retningslinjer.
	Skull produktet og emballasjekomponentene, og kast dem i henhold til gjeldende bestemmelser.
	Elektriske apparater skal ikke kastes i husholdningsavfallet
	Produsent

	Merking for identifikasjon av emballasjemateriale. A = materialforkortelse, B = materialnummer: 1–7 = plast, 20–22 = papir og papp
	Produktene oppfyller kravene i EAWUs tekniske forskrifter.
	Samsvarsvurderingsmerke fra Storbritannia
	Importørsymbol
	Serviceindikator; les teknisk håndbok
	Oppbevares stående
	Minimum romareal ≥ Am <sup>2</sup>
	Kontrollert sikkerhet i henhold til kravene i produkt-sikkerhetsloven (German Product Safety Act)

## 3. FORSKRIFTSMESSIG BRUK

Luftavfukteren er kun beregnet på avfukting av luft innendørs. Den skal ikke brukes i fuktige rom og uventilerte kjellere. Luftavfukteren er kun beregnet på privat bruk. Ikke bruk apparatet i umiddelbar nærhet av badekar eller dusj.

### ADVARSEL

Dersom du har alvorlige lidelser i luftveiene eller lungene, må du kontakte legen din før du bruker luftavfukteren. Apparatet er kun ment for formålet beskrevet i denne bruksanvisningen. Produsenten kan ikke holdes ansvarlig for skader som skyldes ikke formålsrettig eller uforsiktig bruk.

## 4. ADVARSLER OG SIKKERHETSANVISNINGER

### ADVARSEL

Kvelningsfare! Oppbevar emballasjen utilgjengelig for barn.

### Elektrisk støt

### ADVARSEL

I likhet med alle andre elektriske apparater må også denne luftavfukteren behandles med påpasselighet, for å unngå elektrisk støt.

- Apparatet må kun brukes med den nettspenningen og frekvensen som er angitt på apparatet (se typeskiltet ved siden av strømledningen til apparatet).
- Ikke bruk apparatet hvis det eller tilbehøret har synlige skader eller har falt ned. Ikke bruk et defekt apparat. Ta kontakt med Beurer kundeservice.
- Stikkkontakten som apparatet tilkobles, må være utstyrt med feilstømsvern (fare for elektrisk støt).
- I tilfelle driftsforstyrrelser skal nettadapteren trekkes ut av støpselet for rengjøring og når apparatet ikke er i bruk.
- Hvis du oppdager defekter eller driftsforstyrrelser, må du øyeblikkelig slå av apparatet og koble fra strømforsyningen. Ikke trekk i strømledningen eller apparatet for å dra støpselet ut av stikkkontakten. Apparatet skal aldri holdes eller bæres

etter strømledningen. Pass på at det er god avstand mellom ledningene og varme overflater.

- Alltid slå av apparatet før du trekker ut støpselet.
- Aldri trekk ut støpselet med våte eller fuktige hender.
- Hold apparatet unna ild, brennbare eller eksplosive gjenstander.
- Forsikre deg om at åpningene på luftavfukteren og strømkabelen ikke kommer i kontakt med vann, damp eller andre væsker.
- Ikke bruk apparatet i nærheten av brennbare eller eksplosive gassblandinger.
- Ikke forsøk å gripe tak i apparatet hvis det har falt i vannet. Trekk ut støpselet umiddelbart.
- Ikke utsett apparatet for støt, og ikke la det falle i bakken.
- Dette apparatet må installeres i samsvar med gjeldende lokale installasjonsforskrifter.
- Ikke velt eller snu apparatet.
- Ikke bruk skjoteledning eller adapterplugg.
- Du må ikke klatre eller sitte på apparatet.
- Ikke stikk fingre eller andre gjenstander inn i luftutgangen **2**.
- Ikke berør luftinntaket **7** eller aluminiumlamellene på apparatet.
- Ikke bruk apparatet hvis det har falt ned, er skadet eller viser tegn på funksjonsfeil.
- Ikke rengjør apparatet med kjemikalier.
- Kontroller at apparatet er plassert langt unna ild samt brennbare eller eksplosive gjenstander.
- Apparatet må oppbevares på en slik måte at mekanisk skade unngås.
- Ikke demonter eller brenn apparatet etter bruk.
- Vær oppmerksom på at kjølemiddel ikke lukter.
- Rørene må beskyttes mot fysisk skade og må ikke installeres i et uventilert rom hvis det er mindre enn 4 m<sup>2</sup>.
- Apparatet må oppbevares i et godt ventilert rom med en romflate som tilsvarer det angitte området for drift.
- Apparatet må aldri senkes ned i vann eller annen væske. Det må ikke komme vann på eller inn i apparatet.
- Apparatet skal ikke kobles til strøm via en stikkontakt med flere uttak sammen med andre husholdningsapparater.
- Ikke bruk skjoteledninger.
- Apparatet må ikke plasseres på vått eller oversvømmet underlag.
- Ikke heng gardiner eller våte klær foran luftutgangen **2**. Det vil overbelaste apparatet.
- Ikke heng våte klær over apparatet. Da kan det dryppe vann inn i det.

## Reparasjon

### ⚠ ADVARSEL

- Elektriske apparater skal kun repareres av fagfolk. Uforskriftsmessige reparasjoner kan føre til alvorlig fare for brukeren. Kontakt kundeservice eller en autorisert forhandler ved behov for reparasjon.
- Apparatet må ikke tas fra hverandre eller åpnes med verktøy.

## Brannfare

### ⚠ ADVARSEL

Ikke formålsriktig bruk eller manglende overholdelse av bruksanvisningen kan føre til brannfare!

- Apparatet må aldri tildekkes av f.eks. tepper eller puter.
- Ikke bruk apparatet i nærheten av bensin eller andre lettantennelige stoffer.
- Aldri plasser apparatet på steder der det kan utsettes for varmekilder.

- Aldri plasser apparatet i nærheten av varmekilder som f.eks. radiatorer, ovner eller andre varmeproduserende produkter.
- Aldri plasser apparatet på steder der det kan sprute olje eller vann.
- Aldri plasser apparatet på steder der det utsettes for direkte sollys.
- Apparatet må aldri plasseres på steder der det utsettes for mekaniske vibrasjoner, støt eller mye støv.
- Aldri plasser apparatet på steder med dårlig ventilasjon (f.eks. i et skap eller en bokhylle).
- Aldri plasser apparatet på ujevne underlag.
- Unngå direkte sollys når du bruker og oppbevarer apparatet.



### FARE

## Advarsler ved håndtering av kjølemiddel R-290 (propangass)

Apparatet bruker R-290 (propangass) som kjølemiddel. R-290 har ingen skadelig innvirkning på ozonlaget (ODP). Det har lav global oppvarmingsgrad (GWP) og er tilgjengelig over hele verden. På grunn av sine (energi)effektive egenskaper er R-290 svært godt egnet som kjølemiddel til denne bruken. På grunn av kjølemiddelets høye brennbarhet må følgende spesielle forholdsregler tas.

### ADVARSEL

Apparatet må installeres, brukes og lagres i et rom med et gulvareal på mer enn 4 m<sup>2</sup>.



### ⚠ ADVARSEL

Hvis du ikke følger advarslene for kjølemiddel nedenfor, kan det føre til eksplosjon, dødsfall, personskader eller materielle skader.

- Apparatet er kun beregnet på bruk med R-290 (propangass) som kjølemiddel. Ikke bruk andre kjølemidler.
- Kjølemiddelkretsløpet er forsegle. Vedlikehold av kjølemiddel må kun utføres av en kvalifisert tekniker.
- Ikke slipp kjølemiddelet R-290 (propangass) ut i atmosfæren.
- Kjølemiddelet R-290 (propangass) er brennbar og tyngre enn luft. Det samler seg først i lave områder, men kan sirkuleres av vifter som er i bruk.
- Hvis det finnes propangass i rommet, eller hvis det er mistanke om dette, er det viktig at ikke ufaglærte personer prøver å finne årsaken.
- Kjølemiddelet R-290 (propangass), som brukes i apparatet, er luktnøytralt. Fravær av lukt betyr ikke at det ikke har lekket gass.
- Hvis du oppdager gasslekkasje på apparatet, må alle personer evakueres umiddelbart. Ventilert rommet. Ikke ta apparatet i bruk igjen, men kontakt Beurer kundeservice.
- Ikke bruk åpen ild, sigaretter eller andre tennekilder i nærheten av apparatet.

## Håndtering

### ▲ NB

- Etter hver gangs bruk, og før hver rengjøring, må du slå av apparatet og koble fra strømmen.
- Ikke stikk gjenstander inn i åpningene på apparatet eller i roterende deler.
- Kondensatslangen **9** må ikke føres ut ved lave temperaturer.
- Tom vanntanken **1** før du transporterer apparatet for å unngå søl.
- Ikke tipp apparatet. Vann som renner ut kan skade apparatet.
- Kontroller apparatet av og til mens det er i bruk.
- Trekk ut støpselet når apparatet ikke er i bruk.

### MERKNAD

- Ikke plasser gjenstander oppå apparatet.
- Beskytt apparatet mot høye temperaturer.
- Håndter apparatet forsiktig, slik at du unngår vannskader, f.eks. på gulvet.
- Dette apparatet er konstruert for å gi optimal ytelse mellom 5 og 30 °C.
- Transporter alltid apparatet loddrett, ikke sidelengs eller vannrett.

## 5. BESKRIVELSE AV APPARAT

De tilhørende tegningene finner du på side 3.

### Apparat

- 1** Vanntank
- 2** Luftutgang
- 3** Betjeningsenhet med LED-display
- 4** Bærehåndtak
- 5** Luftfuktighetsindikator
- 6** Luftfilter
- 7** Luftinntak
- 8** Åpning til kondensatslange
- 9** Kondensatslange
- 10** Hjul

### Display

- 11** Tidsursymbol  
(lyser når tidsuret er slått på)
- 12** Nattsymbol  
(lyser når nattmodus er aktivert)
- 13** Symbolet for klestørking  
(lyser når klestørkemodus er aktivert)
- 14** Automatikksymbol  
(lyser når automatisk modus er slått på)
- 15** Symbol for kontinuerlig drift  
driftssymbol (lyser når kontinuerlig avfukting er slått på)
- 16** Symbol for målluftfuktighet  
(lyser når en målluftfuktighet kan stilles inn)
- 17** PÅ/AV-symbol  
(lyser når apparatet er i hvilemodus)

- 18** Lav viftehastighet  
(lyser når lav viftehastighet er innstilt)
- 19** Høy viftehastighet  
(lyser når høy viftehastighet er innstilt)
- 20** Vannivåsymbol  
(lyser når vanntanken er full og må tømmes eller ikke er satt inn)

### Knapper

- 21** PÅ/AV-knapp  
(slå apparatet av/på)
- 22** Luftfuktighetsknapp  
(innstilling av målluftfuktighet)
- 23** Viftehastighetsknapp  
(stiller inn lav og høy viftehastighet)
- 24** Automatikknapp  
(stille inn automatisk modus)
- 25** Nat-/tørkekknapp  
(stille inne nattmodus/klestørkemodus)
- 26** Tidsur-knapp  
(innstilling av tidsur)

## 6. BRUK

### Oversikt over bruk

#### TRINN 1

Sette opp luftavfukteren  
↳ (Kapittel 6.1)



#### TRINN 2

Slå på luftavfukteren  
↳ (Kapittel 6.2)



#### TRINN 3





Velge viftehastighet  
↳ (Kapittel 6.3)



#### TRINN 4

Velg avfuktingsmodus  
↳ (Kapittel 6.4)



<b>TRINN 5 (valgfrritt)</b> <b>Stille inn spesialmodus</b> ↳ (Kapittel 6.5)	 Klestorke-modus  Nattmodus  Automatisk modus
<b>TRINN 6 (valgfrritt)</b> Stille inn tidsur ↳ (Kapittel 6.6)	 1-24 timer

## 6.1 Sette opp luftavfukteren

- Ikke fjern folien. Ta apparatet opp og ut.
- Fjern alle foliene. Rull nettkabelen helt ut for å unngå overoppheting.
- Kontroller at apparatet, støpselet og kabelen er uskadet før bruk.
- Sett apparatet på et jevnt og stabilt underlag som tåler vann. Da unngår du vibrasjoner og støy.
- Sett opp luftavfukteren slik at det er 50 cm ledig plass rundt apparatet på alle sider. Ikke bruk åpen ild, sigaretter eller andre tennkilder i nærheten av apparatet.
- Pass på at luftinntaket **2** og luftuttaket **7** aldri blokeres.
- Sett støpselet i en egnet stikkontakt. Plasser ledningen slik at ingen snubler i den.
- La apparatet hvile loddrett i minst 24 timer før første gangs bruk. Hvis apparatet er vippt mer enn 45°, må det stå oppreist i minst 24 timer før bruk.

 Hvis apparatet velter eller du har flyttet det, skal apparatet stå minst 24 timer oppreist før det brukes. Apparatet må ikke plasseres på steder der det er fare for at brennbare gasser kan slippe ut. Apparatet må brukes i et rom med et gulvareal på mer enn 4 m<sup>2</sup>.

## 6.2 Slå luftavfukteren på/av

- Slå på luftavfukteren ved å trykke på PÅ/AV-knappen **21**.  
↳ Symbolet for lav viftehastighet **18** og målfuktighet **16** begynner å lyse.
- Trykk på PÅ/AV-knappen **21** igjen for å slå av luftavfukteren.  
↳ Alle LED-lys **17** unntatt PÅ/AV-symbolet slukkes.

## 6.3 Stille inn viftehastighet

Luftrenseren har to viftehastigheter. En lav **18** og en høy viftehastighet **19**.

 Kan ikke velges når luftavfukteren er i nattmodus eller klestørkemodus.

- For å skifte mellom lav **18** og høy viftehastighet **19**, trykker du på viftehastighetsknappen **23** når luftavfukteren er slått på.  
↳ Den valgte viftehastigheten lyser i displayet (**18** eller **19**).

## 6.4 Stille inn avfuktingsmodus

Apparatet har to avfuktingsmoduser.

- **Kontinuerlig avfukting**
- **Avfukting med målluftfuktighet**

### Kontinuerlig avfukting

Med kontinuerlig avfukting blir et rom avfuktet uavbrutt.

- For å slå på kontinuerlig avfukting, trykker du flere ganger på fuktighetsknappen **22** til "--" vises på displayet. Symbolet for kontinuerlig **15** drift begynner å lyse.

### Avfukting med målluftfuktighet

Ved avfukting med målsatt luftfuktighet blir et rom avfuktet kun til en forhåndsinnstilt målværdi (f.eks. 50 % luftfuktighet). Når den innstilte målværdien er nådd, stopper avfuktingen automatisk.

 Avfukting med målluftfuktighet fungerer bare i denne modusen eller i nattmodus.

- Hvis ingen moduser er valgt, kan du velge ønsket luftfuktighet og viftehastighet fritt.
- Velg ønsket luftfuktighet med fuktighetsknappen **22** (kan velges mellom 30-80 %, i trinn på 5 %). Symbolet for målluftfuktighet **16** begynner å lyse. Hvis "--" vises på displayet når du velger 80 %, går apparatet igjen med kontinuerlig avfukting.
- I tillegg kan du velge mellom lav og høy viftehastighet med viftehastighetsknappen **23**. Viftehastighetssymbolet **18** eller **19** begynner å lyse.

## 6.5 Stille inn spesialmodus

Apparatet har tre valgfrie spesialmoduser som kan velges etter ønske.

- **Nattmodus**
- **Klestørkemodus**
- **Automatisk modus**

### Nattmodus

I nattmodus stilles **18** viftehastigheten automatisk inn på lav, og alle LED-lys og tastelyder slås av for en uforstyrret og avslappende søvn. Målluftfuktighet kan alltid stilles inn i nattmodus.

- For å slå på nattmodus trykker du på natt-/klestørkeknappen **25**.  
↳ Nattsymbolet **12** lyser i tre sekunder og for det dimmes. Alle andre LED-lys og tastelyder er slått av.

### Klestørkemodus

Apparatet har en spesiell klestørkemodus hvis du vil tørke klær i boligen og motvirke at det dannes fuktighet. I tillegg kan klærne tørke raskere.

I denne klestørkemodusen stilles automatisk høy viftehastighet **19** og kontinuerlig avfukting inn. Målluftfuktighet kan ikke stilles inn her.

### ⚠ ADVARSEL

Fare for elektrisk støt! Ikke legg klær på apparatet. Ikke heng tøy over apparatet. Det kan renne vann inn i apparatet og forårsake kortslutning.

Plasser apparatet slik at det er minst 50 cm ledig plass på alle sider. Hold rommet lukket (inkludert dører og vinduer).

- For å aktivere klesvaskemodus, trykker du to ganger på natt-/klestørkeknappen **25**.  
↳ Klestørkesymbolet vises på displayet. **13**.
- For å slå av klestørkemodus, trykker du en gang på natt-/klestørkeknappen **25**.

- ↳ Klestørkesymbolet **13** forsvinner fra displayet. Apparatet skifter til avfuktingsinnstillingen "Avfukting med målluftfuktighet".

## Automatisk modus

I automatisk modus avfuktes luften i rommet automatisk slik at luftfuktigheten alltid er mellom 45-55 %.

1. Slå på luftfukteren ved å trykke på PÅ/AV-knappen **24**. Automatikksymbolet **14** begynner å lyse.
2. For å skifte mellom lav **18** og høy viftehastighet **19**, trykker du på viftehastighetsknappen **23** når luftavfukteren er slått på.
3. For å slå av automatikkfunksjonen, trykker du på AUTO-knappen **24** igjen. Automatikksymbolet **14** slukkes.

## 6.6 Stille inn tidsur

Luftavfukteren har en tidsurfunksjon som kan brukes til å bestemme etter hvor mange timer apparatet skal slå seg av eller på.

1. Velg antall timer med tidsurknappen **26** (velg 1-24 timer, i trinn på 1 time). På displayet vises den valgte tiden. Når den innstilte tiden har blinket fem ganger på displayet, er tiden bekreftet og tidsursymbolet **11** begynner å lyse. Når du har bekreftet tiden, vises den aktuelle luftfuktigheten på displayet igjen.
2. Trykk på tidsurknappen **26** for å vise gjenværende tid. I displayet vises gjenværende tid (i timer). Når tiden er utløpt, slår apparatet seg av.
3. For å slå av tidsinnstillingen, trykker du på tidsurknappen **26** gjentatte ganger til „00“ vises i displayet.

### Utkoblingstid:

Trykk på tidsurknappen **26** mens apparatet er i drift for å stille inn utkoblingstiden. Etter den valgte tiden slår apparatet seg av.

### Innkoblingstid:

Trykk på tidsurknappen **26** mens apparatet er i drift for å stille inn innkoblingstiden. Etter den valgte tiden slår apparatet seg på.

## 6.7 Luftfuktighetsindikator

Fuktighetsindikatoren **5** på apparatet viser den aktuelle luftfuktigheten i omgivelsene.

Lav luftfuktighet < 45 % = blå fuktighetsindikator blå  
Optimal luftfuktighet 45-65 % = grønn fuktighetsindikator  
Høy luftfuktighet > 65 % = rød fuktighetsindikator

## 6.8 Avrimingsfunksjon

Når luftavfukteren brukes på et sted med lav temperatur, kan det danne seg is inni apparatet. For å sikre feilfri funksjon har luftavfukteren en avrimingsfunksjon.

Apparatet starter automatisk avrimingsfunksjonen i 10 minutter ved temperaturer mellom 5 °C og 16 °C.

- ↳ Under avriming blinker PÅ/AV-symbolet **17** på displayet.

Når de 10 minuttene er utløpt, fortsetter apparatet som normalt i 60 minutter.

**i** Ikke slå av apparatet under avriming, og ikke forsøk å fremskynde avrimingsprosessen.

## 6.9 Tømme vanntanken

Når vanntanken **1** er full, lyser vanniparatet stopper automatisk. Et lydsig dus), og meldingen "FL" vises på disp  
Slik tømmer du vanntanken **1**:

1. Trykk på PÅ/AV-knappen **21** for å  
↳ Alle LED-lys unntatt PÅ/AV-sy

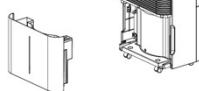

2. Trekk vanntanken **1** forsiktig bakover ved hjelp av fordyprningene på sidene.
3. Vanntanken **1** må ikke fylles via tankutløpet.

4. Kontroller at flottøren kan beveges fritt før tanken settes inn igjen. Flottøren må ikke være blokkert. Hvis flottøren er blokkert, kan det føre til feil vannnivåvisning på displayet ("FL" for full vanntank).

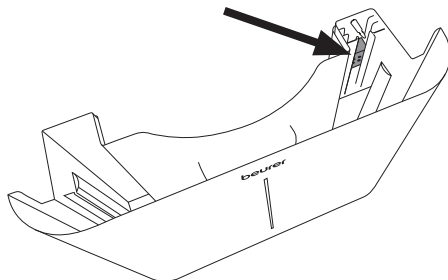

5. Sett deretter vanntanken **1** inn i apparatet igjen.

## 6.10 Kondensatslange

Ved kontinuerlig drift kobler du den medfølgende kondensatslangen **9** til apparatet. Kondensvannet kan automatisk renne ned i en tilstrekkelig stor oppsamlingsbeholder eller et egnet avløp.

### ▲ FORSIKTIG

- Blokker aldri utløpet på kondensslangen, ellers vil kondensvannet renne tilbake til vanntanken **1**.
- Ikke bøy kondensatslangen **9**.
- Sørg for at det er tilstrekkelig fall mellom åpningen til kondensatslangen **8** og avløpet, slik at kondensvannet som dannes kan renne bort. Pass på at enden på kondensatslangen ligger flatt i avløpet.
- Kondensatslangen **9** må være riktig koblet til åpningen **8** på apparatet.
- Ikke bøy kondensatslangen **9**.
- Åpningen for kondensslangen **8** må alltid lukkes tett med silikonpluggen når det ikke er tilkoblet en kondensslange.

1. Trekk kondensatslangen **9** rett ut.
2. Trekk ut silikonpluggen på baksiden av apparatet.
3. Sett den ene enden av kondensatslangen inn i den runde åpningen **8** på apparatet.
4. Plasser den andre enden av kondensslangen i et avløp.
5. Hvis du vil samle opp kondensatet igjen via vanntanken **1**, trekker du ut kondensatslangen og setter silikonpluggen inn i apparatet igjen.

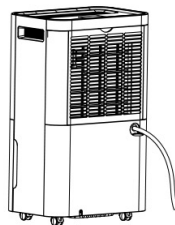

## 7. RENGJØRING OG VEDLIKEHOLD

### ▲ ADVARSEL

- Kontroller at støpselet til luftfukteren er trukket ut før rengjøring eller vedlikehold!



- Oppbevar alltid apparatet i originalemballasjen. Apparatet må kun oppbevares stående. Det må ikke plasseres gjenstander på apparatet.
- Oppbevar apparatet i et godt ventilert rom på minst 4 m<sup>2</sup>.
- Oppbevar apparatet tørt og beskyttet mot frost og varme.
- Rengjør apparatet før oppbevaring, og la det tørke helt.
- Apparatet må oppbevares i et rom der det ikke finnes permanente varmekilder (f.eks. åpen ild, et gassapparat i drift eller et elektrisk varmeapparat i drift).

Dette apparatet inneholder kjølemiddelet R290. Mengden kjølemiddel er imidlertid mindre enn 1 kg og befinner seg i en lukket kjølekrets. Vedlikehold skal kun utføres av opplærte teknikere eller servicepersonell fra Beurer. Ved forskriftsmessig bruk og uskadet kjølemiddelkretsløp, er det ikke behov for å etterfylle kjølemiddel.

Regelmessig rengjøring er en forutsetning for hygienisk og driftssikker bruk. Vanntanken til luftavfukteren skal tommes helt og rengjøres hvis apparatet ikke har vært i bruk på tre dager. Ved manglende rengjøring eller dårlig hygiene kan det dannes bakterier, alger og sopp i vannet.

### 7.1 Rengjøre apparatet

Rengjør apparatet med en lett fuktet klut. Ikke bruk løsemidler eller andre aggressive rengjørings- eller skuremidler. Det kan skade overflaten. Pass på at det ikke kommer fuktighet inn i apparatet.

### 7.2 Rengjøre vanntanken

1. Trekk vanntanken forsiktig bakover og ut, som vist i illustrasjonen.
2. Skyll vanntanken med rent vann annenhver uke. Ved svært intensiv bruk skal vanntanken rengjøres med enda kortere intervaller. Bruk eventuelt en plastbørste til å fjerne avleiringer i vanntanken.

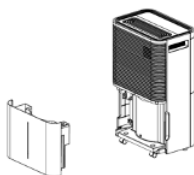

### 7.3 Rengjøring av luftfilteret

#### MERKNAD

Vi anbefaler å rengjøre luftfilteret **6** hver 14. dag, ettersom det kan sette seg støv som begrenser luftstrømmen. Ikke bruk apparatet uten at luftfilteret **6** er satt inn.

1. Ta ut luftfilteret **6**.
2. Ved lett tilsmussing kan du bruke børsten på støvsugeren til å fjerne støvresten fra silen.
3. Ved kraftig tilsmussing bløtlegges luftfilteret **6** i ca. 40 °C varmt vann. Skyll deretter forsiktig med et nøytralt rengjøringsmiddel.
4. La luftfilteret **6** bli helt tørt før du setter det tilbake i apparatet. Ikke sett inn luftfilteret **6** hvis det er fuktig eller vått.
5. Sett luftfilteret **6** med filterdekselet tilbake i apparatet.

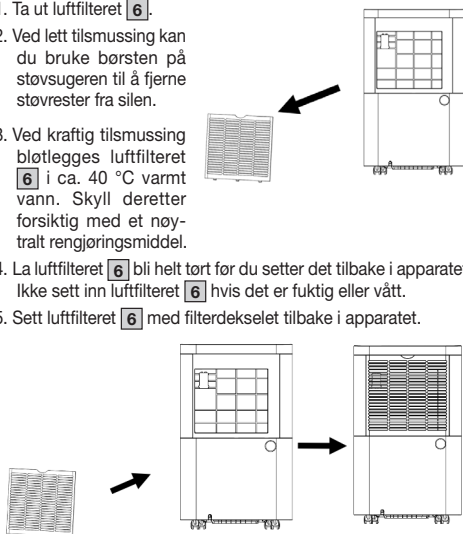

## 8. TILBEHØR OG RESERVEDELER

For tilbehør og reservedeler se [www.beurer.com](http://www.beurer.com) eller kontakt serviceadressen i ditt land (se liste over serviceadresser). Tilbehør og reservedeler er også tilgjengelige i butikkene.

Betegnelsen	Artikkel- eller bestillingsnummer
Plastdeksel med filter	110.104
Vanntank	110.099
Kondensatslange	110.106
Deksel til vanntank	110.100

## 9. FREMGANGSMÅTE VED PROBLER

### Apparatet fungerer ikke:

- Apparatet er ikke tilkoblet strømmettet. Sett i støpselet og slå på apparatet.
- Apparatet har slått seg av av sikkerhetsmessige årsaker. Rengjør apparatet og fyll vann i beholderen før du bruker det igjen. Slå deretter på apparatet.

### Apparatet stopper avfukkingen av seg selv:

- Vanntanken er full. Tøm vanntanken før du slår på apparatet igjen.
- Vanntanken ble ikke satt inn igjen korrekt. Sett vanntanken riktig inn.
- Luftfilteret er tilstoppet. Rengjør luftfilteret **6**.
- Apparatet utfører muligens en automatisk avriming. Det skjer ingen avfukking under avriming.

### Apparatet fungerer ikke slik det skal:

- Rommet er for stort. Apparatet anbefales til bruk i rom på opptil 60 m<sup>2</sup>.
- Luftfilteret er tilstoppet. Rengjør luftfilteret **6**.
- Luftinntak **7** eller luftuttak **2** er blokkert. Sjekk at luftinntaket **7** og luftuttaket **2** ikke er blokkert.
- Det er for stor luftutveksling i rommet. Lukk vinduer og dører.
- Apparatet fortsetter å kjøre selv om målfuktigheten er nådd. For å beskytte apparatkomponentene, fortsetter avfukkingen i ytterligere rundt tre minutter også etter at målluftfuktigheten er nådd.

## Displayet viser en feilmelding:

Display	Problem	Løsning
E2	Defekt fuktighetssensor	Ta kontakt med kundeservice
LO	Omgivelsesfuktighet < 20 %	Luftavfukteren slår seg av for egenbeskyttelse
HI	Omgivelsesfuktighet > 90 %	
CL	Beskyttelse mot lave temperaturer: omgivelsestemperatur < 5 °C	Ikke bruk apparatet i rom med en temperatur under 5 °C.
CH	Beskyttelse mot høye temperaturer: omgivelsestemperatur > 38 °C	Ikke bruk apparatet i rom med en temperatur over 38 °C.
FL	Vanntank full, ikke satt inn eller ikke satt inn riktig	Tøm vanntanken eller sett den inn riktig

## 10. AVHENDING

Av hensyn til miljøet skal apparatet etter endt levetid ikke avhendes sammen med vanlig husholdningsavfall. Apparatet kan avfallshåndteres ved et lokalt innsamlingssted. Følg de lokale forskriftene ved avfallshåndtering av materialene. Apparatet skal avfallshåndteres i henhold til EF-direktivet om elektrisk og elektronisk avfall – WEEE (Waste Electrical and Electronic Equipment). Hvis du har spørsmål angående dette, kan du henvende deg til de kommunale myndighetene som har ansvar for avfallshåndtering. Returstasjoner for avhending av gamle apparater finnes f.eks. ved kommunale miljøstasjoner, lokale avfallsdeponier eller hos forhandler.



## 11. TEKNISKE DATA

Modell	LE 250
Nettspenning/effekt	AC 220-240 V, 50 Hz / 330 W (30 °C, 80 % relativ luftfuktighet)
Mål (L x B x H):	23,5 x 35,0 x 58,0 cm
Vekt (tom beholder)	14,5 kg
Anbefalt romstørrelse	opptil 60 m <sup>2</sup>
Volum tank	4,0 l
Avfuktingskapasitet	20 l / 24 t (30 °C, 80 % relativ luftfuktighet)
Kjølemiddel	R-290 (propangass), 55 g
Koblingskjema	Se siste side i denne bruksanvisningen

## 12. GARANTI

Du finner detaljert informasjon om garantien og garantivilkårene på det medfølgende garantiarket.



Lue tämä käyttöohje huolellisesti ennen käyttöönottoa. Noudata varoituksia ja turvallisuusohjeita. Säilytä käyttöohje myöhempää tarvetta varten. Käyttöohjeen on oltava muiden käyttäjien saatavilla. Jos luovutat laitteen eteenpäin, anna käyttöohje laitteen mukana.

## ▲ VAROITUS

- Laite on tarkoitettu ainoastaan yksityiseen kotikäyttöön, ei kaupalliseen käyttöön.
- Yli 8-vuotiaat lapset sekä henkilöt, joiden fyysiset, sensoriset tai henkiset kyvyt ovat alentuneet tai joilla ei ole tarvittavaa kokemusta ja tietoa, saavat käyttää laitetta, jos heitä valvotaan tai heille opastetaan laitteen turvallinen käyttö ja he ymmärtävät käyttöön liittyvät vaarat.
- Lapset eivät saa leikkiä laitteella.
- Lapset eivät saa puhdistaa eivätkä huoltaa laitetta ilman valvontaa.
- Irrota pistoke pistorasiasta aina, kun laitetta ei käytetä, sekä ennen sen kuljettamista ja/tai puhdistamista.
- Sijoita laite vakaalle ja vaakasuoralle pinnalle niin, että sen ympärillä on joka suuntaan 50 cm vapaata tilaa.
- Puhdista laite ainoastaan tässä ohjeessa kuvatulla tavalla. Tuuletinyksikköön ei saa päästä nesteitä.
- Älä käytä liuotinpitoisia puhdistusaineita.
- Jos laitteen virtajohto on vaurioitunut, valmistajan tai sen asiakaspalvelun tai muun valtuutetun henkilön on vaihdettava se vaaratilanteiden välttämiseksi uuteen.

## SISÄLTÖ

1. Pakkauksen sisältö.....	108	6.8 Sulatustoiminto.....	112
2. Merkkien selitykset.....	108	6.9 Vesisäiliön tyhjentäminen.....	112
3. Tarkoituksenmukainen käyttö.....	108	6.10 Kondenssiveden poistoletku.....	113
4. Varoitukset ja turvallisuusohjeet.....	108	7. Puhdistus, hoito ja huolto.....	113
5. Laitteen kuvaus.....	110	7.1 Kotelon puhdistaminen.....	113
6. Käyttö.....	110	7.2 Vesisäiliön puhdistaminen.....	113
6.1 Ilmankuivaimen sijoittaminen.....	111	7.3 Ilmansuodattimen puhdistaminen.....	113
6.2 Ilmankuivaimen käynnistäminen/sammuttaminen.....	111	8. Lisävarusteet ja varaosat.....	113
6.3 Puhallusnopeuden asettaminen.....	111	9. Ongelmien ratkaisu.....	114
6.4 Kuivaustilan asettaminen.....	111	10. Hävittäminen.....	114
6.5 Erikoistilan asettaminen.....	111	11. Tekniset tiedot.....	114
6.6 Ajastimen asettaminen.....	112	12. Takuu.....	114
6.7 Ilmankosteuden ilmaisin.....	112		





# 1. PAKKAUKSEN SISÄLTÖ

Tarkista, että pakkauksen sisältö on ulkoisesti vahingoittumaton ja että toimitus sisältää kaikki osat. Varmista ennen käyttöä, ettei laitteessa ja lisävarusteissa ole näkyviä vaurioita ja että kaikki pakkausmateriaalit on poistettu. Jos olet epävarma laitteen kunnosta, älä käytä laitetta. Ota yhteyttä jälleenmyyjään tai ilmoitettuun asiakaspalveluosoitteeseen.

- 1 Ilmankuivain
- 1 Kondenssiveden poistoletku

# 2. MERKKIEN SELITYKSET

Laitteessa sekä sen käyttöohjeessa, pakkauksessa ja tyypikilvessä käytetään seuraavia symboleita:

	<b>VAARA</b> Tämä symboli osoittaa, että laitteessa käytetään syttyvää kylmäainetta. Jos kylmäainetta vuotaa ja se altistuu ulkoiselle syttymislähteelle, on olemassa tulipalon vaara.
	<b>VAARA</b> Ilmaisee välitöntä vaaraa. Jos varoitusta ei noudateta, seurauksena on kuolema tai erittäin vakava loukkaantuminen.
	<b>VAROITUS</b> Kuvaa mahdollisesti uhkaavaa vaaraa. Jos varoitusta ei noudateta, seurauksena voi olla kuolema tai erittäin vakava loukkaantuminen.
	<b>HUOMIO</b> Kuvaa mahdollisesti uhkaavaa vaaraa. Jos varoitusta ei noudateta, seurauksena voi olla lievää tai vähäinen loukkaantuminen.
	<b>HUOMAUTUS</b> Kuvaa mahdollisesti haitallista tilannetta. Jos varoitusta ei noudateta, laite tai jokin sen ympäristössä oleva voi vaurioitua.

	<b>Tuotetiedot</b> Huomautus tärkeistä tiedoista
	Lue ohje
	Katso käyttöohje
	<b>CE-merkintä</b> Tämä tuote täyttää voimassa olevien eurooppalaisten ja kansallisten määräysten vaatimukset.
	Irrota pakkauksen osat tuotteesta ja hävitä ne paikallisten määräysten mukaisesti.
	(Sähkö)laitetta ei saa hävittää tavallisen talousjätteen seassa
	Valmistaja

	Pakkausmateriaalin tunnistusmerkintä. A = materiaalin lyhenne, B = materiaalinumero: 1-7 = muovit, 20-22 = paperi ja pahvi
	Tuotteet ovat todistettavasti yhdenmukaisia Euraasian talousunionin teknisten standardien kanssa
	Ison-Britannian vaatimustenmukaisuuden arviointimerkintä
	Maahantuojan symboli
	Huoltoilmaisim; lue tekninen käsikirja
	Säilytä pystyasennossa
	Huoneen vähimmäispinta-ala ≥ A m <sup>2</sup>
	Tarkastettu turvallisuus tuoteturvalain vaatimusten mukaisesti (German Product Safety Act)

# 3. TARKOITUSMUKAINEN KÄYTTÖ

Ilmankuivain on tarkoitettu ainoastaan ilman kuivaamiseen suljetuissa sisätiloissa kosteat tilat ja tuuletattomat kellarit pois lukien. Ilmankuivain on tarkoitettu ainoastaan yksityiseen käyttöön. Älä käytä laitetta kylpyammeen tai suihkun välittömässä läheisyydessä.

## VAROITUS

Jos kärsit vakavasta hengitystie- tai keuhkosairaudesta, keskustele lääkärin kanssa ennen ilmankuivaimen käyttöä. Laitetta saa käyttää ainoastaan tässä käyttöohjeessa kuvattuun tarkoitukseen. Valmistaja ei vastaa vahingoista, jotka aiheutuvat laitteen epäasianmukaisesta tai huolimattomasta käytöstä.

# 4. VAROITUKSET JA TURVALLISUUSOHJEET

## VAROITUS

Tukeutumisvaara! Pidä pakkausmateriaalit poissa lasten ulottuvilta.

## Sähköisku

## VAROITUS

Kuten kaikkia sähkölaitteita, myös tätä ilmankuivainta on käsiteltävä varovasti ja huolellisesti sähköiskujen välttämiseksi.

- Käytä laitetta vain laitteeseen merkityllä verkkojännitteellä ja taajuudella (tyyppikilpi on virtajohdon vieressä).
- Älä koskaan käytä laitetta tai lisävarustetta, jossa on näkyviä vaurioita tai joka on pudonnut. Älä ota viallista laitetta uudelleen käyttöön, vaan ota yhteyttä Beurerin asiakaspalveluun.
- Laitteen saa liittää vain vikavirtasuojattuun pistorasiaan (sähköiskuvaara).
- Irrota verkkopistoke pistorasiasta, jos laitteessa ilmenee käyttöhäiriöitä, ennen puhdistusta sekä aina kun laitetta ei käytetä.
- Jos laite on epäkunnossa tai siinä ilmenee käyttöhäiriöitä, katkaise laitteen virta välittömästi ja irrota laite verkkovirrasta. Kun irrotat virtajohdon pistorasiasta, vedä aina pistokkees-

ta, älä virtajohdosta tai laitteesta. Älä koskaan kannattele tai kannu laitetta virtajohdosta. Pidä johdot etäällä kuumista pinnoista.

- Sammuta laite aina, ennen kuin irrotat verkkojohdon.
- Älä koskaan irrota verkkopistoketta märillä tai kosteilla käsillä.
- Pidä laite etäällä tulesta ja syttyvistä tai räjähtävistä esineistä.
- Varmista, etteivät ilmankuivaimen aukot ja virtajohto joudu kosketuksiin veteen, höyryyn tai muiden nesteiden kanssa.
- Älä käytä laitetta palavien tai räjähtävien kaasuseosten läheisyydessä.
- Älä koskaan tartu veteen pudonneeseen laitteeseen. Vedä verkkopistoke välittömästi irti pistorasiasta.
- Suojaa laite iskuilta, äläkä päästä sitä putoamaan.
- Tämä laite tulee asentaa paikallisten asennusmääräysten mukaisesti.
- Älä kallista tai kääntelee laitetta.
- Älä käytä jatkojohtoa tai sovittinta.
- Älä kiipeä tai istu laitteen päälle.
- Älä työnnä sormia tai muita esineitä ilmanpoistoaukkoon [2].
- Älä koske laitteen ilmantuloaukkoon [7] tai alumiinilamelleihin.
- Älä käytä laitetta, jos se on pudonnut tai vaurioitunut tai jos siinä on merkkejä toimintahäiriöstä.
- Älä puhdistu laitetta kemikaaleilla.
- Varmista, että laite on kaukana tulesta ja syttyvistä tai räjähtävistä esineistä.
- Säilytä laitetta niin, että vältytään mekaanisilta vaurioilta.
- Laitetta ei saa purkaa tai polttaa edes käytön jälkeen.
- Huomaa, että kylmäaine on hajutonta.
- Putket on suojattava fyysisiltä vaurioilta, eikä niitä saa asentaa tuulettamattomaan tilaan, jos sen koko on alle 4 m<sup>2</sup>.
- Laitetta on säilytettävä hyvin ilmastoidussa tilassa, jonka koko vastaa sen käyttöaluetta.
- Älä koskaan upota laitetta veteen tai muuhun nesteeseen. Laitteen päälle tai sisään ei saa päästää vettä.
- Laitetta ei saa kytkeä verkkovirtaan muiden kodinkoneiden kanssa moniosaisen pistorasian kautta.
- Älä käytä jatkojohtoja.
- Laitetta ei saa asentaa märälle tai tulvivalle alustalle.
- Älä ripusta verhoja tai märkiä vaatteita ilmanpoistoaukon [2] eteen, sillä se ylikuormittaa laitetta.
- Älä ripusta märkiä vaatteita laitteen päälle, sillä vettä voi tippua laitteen sisään.

## Korjaaminen

### ▲ VAROITUS

- Sähkölaitteiden korjaustyöt on annettava ammattilaisten tehtäviksi. Epäasianmukaisesti tehdyt korjaukset voivat aiheuttaa laitteen käyttäjälle vakavia vaaroja. Jos laite vaatii korjausta, käännä asiakaspalvelun tai valtuutetun jälleenmyyjän puoleen.
- Älä pura tai avaa laitetta itse.

## Tulipalovaara

### ▲ VAROITUS

Epäasianmukainen käyttö tai tämän käyttöohjeen noudattamatta jättäminen voi aiheuttaa palovaaran!

- Älä koskaan käytä laitetta peitettynä, kuten peiton, tyynyn jne. alla.
- Älä koskaan käytä laitetta bensiiniin tai muiden helposti syttyvien aineiden lähellä.
- Älä koskaan sijoita laitetta paikkaan, jossa se voi altistua lämmönlähteille.

- Älä koskaan sijoita laitetta lämmönlähteiden, kuten lämpöpatterien, lämmityslaitteiden, uunien tai muiden lämpöä tuottavien laitteiden läheisyyteen.
- Älä koskaan sijoita laitetta paikkaan, johon voi roiskua öljyä tai vettä.
- Älä koskaan sijoita laitetta paikkaan, jossa se altistuu suoralle auringonvalolle.
- Älä koskaan sijoita laitetta paikkaan, jossa se altistuu mekaaniselle tärinälle, iskuille tai liialliselle pölylle.
- Älä koskaan sijoita laitetta paikkaan, jossa ei ole riittävää ilmanvaihtoa (esim. kaappiin tai kirjahyllyyn).
- Älä koskaan sijoita laitetta epätasaiselle alustalle.
- Vältä suoraa auringonvaloa laitteen käytön ja säilytyksen aikana.



### VAARA

## Kylmäaineen R-290 (propaanikaasu) käsittelyä koskevia varoituksia

Laitteessa käytetään kylmäaineena R-290-kaasua (propaanikaasu). R-290 ei vaikuta haitallisesti otsonikerrokseen (ODP), sillä on alhainen kasvihuonevaikutus (GWP) ja sitä on saatavilla kaikkialla maailmassa. Tehokkaiden ja energieettisten ominaisuuksiensa ansiosta R-290 sopii hyvin kylmäaineeksi tähän käyttötarkoitukseen. Kylmäaineen herkin syttyvyyden vuoksi on noudatettava seuraavia erityisiä varotoimia.

### VAROITUS

Laite on sijoitettava ja sitä on käytettävä ja säilytettävä tilassa, jonka pinta-ala on yli 4 m<sup>2</sup>.



### ▲ VAROITUS

Kylmäainetta koskevien varoitusten noudattamatta jättäminen voi aiheuttaa räjähdyksiä, kuoleman, vammoja tai aineellisia vahinkoja.

- Laitteen kylmäaineena on tarkoitettu käytettäväksi ainoastaan R-290-kaasua (propaani). Älä käytä muita kylmäaineita.
- Kylmäainejärjestelmä on tiivistetty. Kylmäainehuollon saa suorittaa vain valtuutettu teknikko.
- Älä päästä kylmäainetta R-290 (propaanikaasua) ilmakehään.
- Kylmäaine R-290 (propaanikaasu) on syttyvä ja ilmaa painavampaa. Se kerääntyy aluksi matalille alueille, mutta tuulettimet voivat kiertättää sitä.
- Jos huoneessa on propaanikaasua tai sitä epäillään, älä anna kouluttamattoman henkilöstön yrittää selvittää sen syytä.
- Laitteessa käytetty kylmäaine R-290 (propaanikaasu) on hajutonta. Hajun puuttuminen ei tarkoita sitä, ettei kaasua ole vuotanut.
- Jos havaitset laitteessa kaasuvuodon, evakuoiki kaikki henkilöt huoneesta välittömästi. Tuuleta huone. Älä otu laitetta uudelleen käyttöön, vaan ota yhteyttä Beurerin asiakaspalveluun.
- Älä käytä avotulta, savukkeita tai muita mahdollisia syttymislähteitä laitteen läheisyydessä.

## Käsittely

### ▲ HUOMIO

- Laitteesta on katkaistava virta ja pistoke on irrotettava pistorasiasta jokaisen käyttökerran jälkeen sekä aina ennen puhdistamista.
- Älä työnnä esineitä laitteen aukkoihin tai pyöriin osiin.
- Kondenssiveden poistoletkua [9] ei saa johtaa ulos lämpötilan ollessa alhainen.
- Tyhjennä vesisäiliö [1] ennen laitteen kuljettamista välttääkseen veden roiskumista.
- Älä kallista laitetta, sillä vuotava vesi voi vaurioittaa laitetta.
- Tarkista laite ajoittain käytön aikana.
- Irrota pistoke pistorasiasta, kun laitetta ei käytetä.

### HUOMAUTUS

- Älä laita laitteen päälle esineitä.
- Suojaa laite korkeilta lämpötiloilta.
- Estä veden aiheuttamat vauriot käsittelemällä laitetta huolellisesti (esim. roiskeveden puulattioille aiheuttamat vauriot).
- Tämä laite on suunniteltu optimaalisen tehon tuottamiseen, kun lämpötila on 5–30 °C.
- Kuljeta laitetta aina pystysuorassa asennossa, älä koskaan sivuttaisessa tai vaakasuorassa asennossa.

## 5. LAITTEEN KUVAUS

Piirustukset ovat sivulla 3.

### Laite

- [1] Vesisäiliö
- [2] Ilmanpoistoaukko
- [3] LED-valoilla valaistu ohjauspaneeli
- [4] Kantokahva
- [5] Ilmankosteuden ilmaisin
- [6] Ilmansuodatin
- [7] Ilmantuloaukko
- [8] Aukko kondenssiveden poistoletkua varten
- [9] Kondenssiveden poistoletku
- [10] Pyörät

### Näyttö

- [11] Ajustimen symboli (palaa, kun ajastin on käytössä)
- [12] Yösymboli (palaa, kun yötila on käytössä)
- [13] Pyykinkuivauksen symboli (palaa, kun pyykinkuivaustila on käytössä)
- [14] Automaattisen tilan symboli (palaa, kun automaattinen tila on käytössä)
- [15] Jatkuvan käytön symboli (palaa, kun jatkuva kuivaus on käytössä)
- [16] Tavoiteilmankosteuden symboli (palaa, kun tavoiteilmankosteus voidaan asettaa)

- [17] Virtasymboli (palaa, kun laite on valmiustilassa)
- [18] Pieni puhallusnopeus (palaa, kun pieni puhallusnopeus on käytössä)
- [19] Suuri puhallusnopeus (palaa, kun suuri puhallusnopeus on käytössä)
- [20] Vedenkorkeuden symboli (palaa, kun vesisäiliö on täynnä ja se on tyhjennettävä tai vesisäiliötä ei ole asetettu paikalleen)

### Painikkeet

- [21] Virtapainike (laitteen kytkeminen päälle/pois päältä)
- [22] Ilmankosteuspainike (tavoiteilmankosteuden asettaminen)
- [23] Puhallusnopeuspainike (pienen ja suuren puhallusnopeuden asettaminen)
- [24] Automaattisen tilan painike (automaattisen tilan asettaminen)
- [25] Yö-/pyykinkuivauspainike (yötilan/pyykinkuivaustilan asettaminen)
- [26] Ajastinpainike (ajastinajan asettaminen)

## 6. KÄYTTÖ

### Käytön yleiskatsaus

#### VAIHE 1

Ilmankuivaimen sijoittaminen  
↳ (Luku 6.1)



#### VAIHE 2

Ilmankuivaimen kytkeminen päälle  
↳ (Luku 6.2)



#### VAIHE 3

Puhallusnopeuden valitseminen  
↳ (Luku 6.3)



## VAIHE 4

Kuivaustilan valitseminen  
↳ (Luku 6.4)



Jatkuva kuivaus



Esiasetettu tavoiteilmankosteus

## VAIHE 5 (valinnainen)

Erikoistilan asettaminen  
↳ (Luku 6.5)



Pyykinkuivaustila



Yötila



Automaattinen tila

## VAIHE 6 (valinnainen)

Ajastimen asettaminen  
↳ (Luku 6.6)



1–24 tuntia

### 6.1 Ilmankuivaimen sijoittaminen

1. Älä poista vielä pakkausmuoveja. Ota laite pakkauksesta nostamalla sitä ylöspäin.
2. Poista kaikki pakkausmuovit. Suorista virtajohto täysin välttääkseen ylikuumentumisen.
3. Varmista, etteivät laite, pistoke ja johto ole vahingoittuneet.
4. Sijoita laite tasaiselle ja tukevalle, vedenkestävälle alustalle välttääksesi tärinää ja melua.
5. Sijoita ilmankuivain niin, että sen ympärillä on joka suuntaan 50 cm vapaata tilaa. Älä käytä avotulta, savukkeita tai muita mahdollisia syttymislähteitä laitteen läheisyydessä.
6. Varmista, ettei laitteen ilmantuloaukko **2** eikä ilmanpoistoaukko **7** ole koskaan tukossa.
7. Kytke verkkopistoke sopivaan pistorasiaan. Vedä johto niin, ettei siihen kompastu.
8. Anna laitteen levätä pystyasennossa vähintään 24 tuntia ennen ensimmäistä käyttöönottoa. Jos laite on kallistunut yli 45 °, anna sen olla pystyasennossa vähintään 24 tuntia ennen käyttöönottoa.



Jos ilmankuivain on kaatunut tai sen sijoituspaikkaa on vaihdettu, laitteen on annettava levätä pystyasennossa asennossa vähintään 24 tuntia. Älä sijoita laitetta paikkaan, josta voi vuotaa syttyviä kaasuja. Laitetta on käytettävä tilassa, jonka pinta-ala on yli 4 m<sup>2</sup>.

### 6.2 Ilmankuivaimen käynnistäminen/sammuttaminen

1. Käynnistä ilmankuivain painamalla virtapainiketta **21**.  
↳ Pienen puhallusnopeuden **18** ja **16** tavoiteilmankosteuden symboli syttyvät.
2. Sammuta ilmankuivain painamalla virtapainiketta **21** uudelleen.  
↳ Kaikki LED-valot sammuvat virtasymbolia **17** lukuun ottamatta.

### 6.3 Puhallusnopeuden asettaminen

Ilmankuivaimessa on kaksi puhallusnopeutta. Pieni **18** ja suuri puhallusnopeus **19**.



Ei valittavissa, kun ilmankuivain on yötilassa tai pyykinkuivaustilassa.

- Voit vaihtaa pienen **18** ja suuren puhallusnopeuden **19** välillä painamalla puhallusnopeuspainiketta **23** ilmankuivaimen ollessa päällä.  
↳ Näytössä palaa valittua puhallusnopeutta vastaava valo **18** tai **19**.

### 6.4 Kuivaustilan asettaminen

Laitteessa on kaksi erilaista kuivaustilaa.

- **Jatkuva kuivaus**
- **Esiasetettu tavoiteilmankosteus**

#### Jatkuva kuivaus

Laite kuivattaa jatkuvassa kuivaustilassa huoneilmaa keskeytyksittä.

- Kytke jatkuva kuivaus päälle painamalla ilmankosteuspainiketta **22** niin monta kertaa, että näytölle ilmestyy "--". Jatkuvan käytön symboli **15** syttyy.

#### Esiasetettu tavoiteilmankosteus

Esiasetettu tavoiteilmankosteus -tilassa laite kuivattaa huoneilmaa vain ennalta määritettyyn tavoitearvoon (esim. 50 %:n ilmankosteus) asti. Kun määritetty tavoitearvo on saavutettu, laite pysähtyy automaattisesti.



Esiasetettu tavoiteilmankosteus toimii vain tässä tilassa tai yötilassa.

1. Jos tilaa ei ole valittu, voit valita tavoiteilmankosteuden ja puhallusnopeuden vapaasti.
2. Valitse tavoiteilmankosteus ilmankosteuspainikkeella **22** (valittavissa välillä 30–80 %, 5 %:n välein). Tavoiteilmankosteuden symboli **16** syttyy. Jos ilmankosteudeksi on valittu 80 % ja näytössä näkyy "--", laite toimii jälleen jatkuvassa kuivaustilassa.
3. Lisäksi voit valita puhallusnopeuspainikkeella **23** pienen tai suuren puhallusnopeuden. Puhallusnopeuden symboli **18** tai **19** syttyy.

### 6.5 Erikoistilan asettaminen

Laitteessa on kolme valinnaista erikoistilaa, jotka voidaan valita haluttaessa.

- **Yötila**
- **Pyykinkuivaustila**
- **Automaattinen tila**

#### Yötila

Yötilassa puhallusnopeus **18** säätyy automaattisesti pieneksi ja kaikki LED-valot ja näppäinäänät kytkeytyvät pois päältä, mikä takaa häiriöttömän ja rentouttavan unen. Yötilassa tavoiteilmankosteus on aina säädettävissä.

- Kytke yötila päälle painamalla yö-/pyykinkuivauspainiketta **25**.  
↳ Yösymboli **12** palaa 3 sekuntia ja himmenee sen jälkeen. Kaikki muut LED-valot ja näppäinäänät ovat pois päältä.

## Pyykinkuivaustila

Laitteessa on erityinen pyykinkuivaustila, jos haluat kuivata vaatteita asuintiloissa ja ehkäistä kosteuden muodostumista. Lisäksi vaatteet kuivuvat nopeammin.

Suuri puhallusnopeus **19** ja jatkuva kuivaus säätävät pyykinkuivaustilassa automaattisesti. Tässä tilassa ei voi asettaa tavoiteilmankosteutta.

### VAROITUS

Sähköiskun vaara! Älä aseta pyykkiä laitteen päälle. Älä ripusta pyykkiä laitteen yläpuolelle, sillä laitteeseen voi valua vettä, joka aiheuttaa oikosulun.

Sijoita laite siten, että sen kaikille sivuille jää vähintään 50 cm tilaa. Pidä tila suljettuna (mukaan lukien ovet ja ikkunat).

1. Käynnistä pyykinkuivaustila painamalla yö-/pyykinkuivauspainiketta **25** kahdesti.  
↳ Näytöllä palaa pyykinkuivaussymboli **13**.
2. Voit kytkeä pyykinkuivaustilan pois päältä painamalla kerran yö-/pyykinkuivauspainiketta **25**.  
↳ Pyykinkuivauksen symboli **13** sammuu näytöltä. Laite siirtyy kuivausasetukseen Esiasetettu tavoiteilmankosteus.

## Automaattinen tila

Automaattisessa tilassa huoneilmaa kuivataan automaattisesti siten, että ilmankosteus on jatkuvasti 45–55 %.

1. Käynnistä automaattinen tila painamalla automaattisen tilan painiketta **24**. Automaattisen tilan symboli **14** syttyy.
2. Voit vaihtaa pienen **18** ja suuren puhallusnopeuden **19** välillä painamalla puhallusnopeuspainiketta **23** ilmankuivaimen ollessa päällä.
3. Kytke automaattinen tila pois päältä painamalla automaattisen tilan painiketta **24** uudelleen. Automaattisen tilan symboli **14** sammuu.

## 6.6 Ajastimen asettaminen

Ilmankuivaimessa on ajastintoiminto, jonka avulla voit määrittää, miten monen tunnin päästä laite käynnistyy tai sammuu itsestään.

1. Valitse ajastinpainikkeella **26** haluamasi ajastinaika (valittavissa 1–24 tuntia, 1 tunnin välein). Asetettu aika näkyy näytössä. Kun asetettu ajastinaika on vilkkunut näytöllä viisi kertaa, ajastinaika on vahvistettu ja ajastimen symboli **11** syttyy. Kun ajastinaika on vahvistettu, näytössä näkyy jälleen senhetkinen ilmankosteus.
2. Voit tarkastella jäljellä olevaa ajastinaikaa painamalla ajastinpainiketta **26**. Näyttöön ilmestyy hetkeksi jäljellä oleva ajastinaika (tunteina), jonka jälkeen ilmankuivain sammuu itsestään.
3. Kytke ajastin pois päältä painamalla ajastinpainiketta **26** niin monta kertaa, että näytölle ilmestyy "00".

### Sammutusaika:

Määritä sammutusaika painamalla ajastinpainiketta **26** laitteen ollessa käynnissä. Laite sammuu valitun ajan kuluttua.

### Käynnistysaika:

Määritä käynnistysaika painamalla ajastinpainiketta **26** laitteen ollessa sammutettuna. Laite käynnistyy valitun ajan kuluttua.

## 6.7 Ilmankosteuden ilmaisin

Laitteen ilmankosteuden ilmaisin **5** näyttää senhetkisen ilmankosteuden.

Alhainen ilmankosteus < 45 % = ilmankosteuden ilmaisin sininen  
Optimaalinen ilmankosteus 45–65 % = ilmankosteuden ilmaisin vihreä

Korkea ilmankosteus > 65 % = ilmankosteuden ilmaisin punainen

## 6.8 Sulatustoiminto

Jos laitetta käytetään alhaisissa lämpötiloissa, laitteen sisään voi muodostua jäätä. Ilmankuivain on varustettu sen moitteettoman toiminnan takaamiseksi sulatustoiminnolla.

Laite aloittaa automaattisesti 10 minuuttia kestävä sulatuksen, kun lämpötila on 5–16 °C.

↳ Sulatuksen aikana näytössä vilkkuu virtasymboli **17**.

Kun 10 minuuttia on kulunut, laite käy normaalisti 60 minuuttia.



Älä sammuta laitetta sulatustoiminnan aikana äläkä yritä nopeuttaa sulatusta.

## 6.9 Vesisäiliön tyhjentäminen

Kun vesisäiliö **1** on täynnä, vedenkorkeuden symboli **20** palaa punaisena ja laite keskeyttää toiminnan automaattisesti. Kuulet merkkäänänen (paitsi yötilassa) ja näytölle ilmestyy ilmoitus "FL". Tyhjennä vesisäiliö **1** seuraavalla tavalla:

1. Sammuta ilmankuivain painamalla virtapainiketta **21**.  
↳ Kaikki LED-valot sammuvat virtasymbolia **17** lukuun ottamatta.
2. Vedä vesisäiliötä **1** varovasti taaksepäin sivuilla olevista kahvasyvennyksistä.
3. Tyhjennä vesisäiliö **1** säiliön poistoaukon kautta.
4. Tarkista uimurin liikkuvuus ennen säiliön asettamista takaisin paikalleen. Uimuri ei saa olla jumissa. Jos uimuri on jumittunut, se voi johtaa virheelliseen vesimäärän näyttöön ("FL" vesisäiliö täynnä).

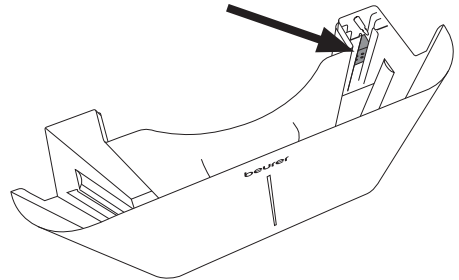
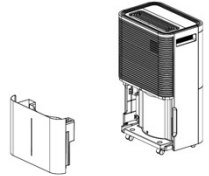

5. Aseta vesisäiliö **1** sen jälkeen takaisin laitteeseen.



## 6.10 Kondenssiveden poistoletku

Jos laitetta käytetään jatkuvasti, liitä mukana toimitettu kondenssiveden poistoletku **9** laitteeseen. Kondenssivesi voi valua automaattisesti riittävän suuren keräysastian tai sopivaan viemäriin.

### ⚠ HUOMIO

- Älä koskaan tuki kondenssiveden poistoletkun poistoaukkoa, sillä muutoin kondenssivesi virtaa takaisin vesisäiliöön **1**.
- Älä taita kondenssiveden poistoletkua **9**.
- Varmista, että kondenssiveden poistoletkun **8** aukon ja viemärin välillä on riittävästi kaltevuutta, jotta kondenssivesi pääsee virtaamaan vapaasti. Varmista, että kondenssiveden poistoletkun pää on tasaisesti pinnalla.
- Kondenssiveden poistoletku **9** on liitettävä oikein laitteen aukkoon **8**.
- Älä taivuta kondenssiveden poistoletkua **9**.
- Kondenssiveden poistoletkun **8** aukko on aina suljettava tiiviisti silikonitulpalla, jos kondenssiveden poistoletkua ei ole liitetty.

1. Vedä kondenssiveden poistoletku **9** suoraan.
2. Vedä laitteen takaosassa oleva silikonitulpalla irti.
3. Työnnä kondenssiveden poistoletkun toinen pää laitteeseen olevaan pyöreään aukkoon **8**.
4. Suuntaa kondenssiveden poistoletkun toinen pää viemäriin.
5. Jos haluat kerätä kondenssiveden jälleen vesisäiliöön **1**, vedä kondenssiveden poistoletku ulos ja aseta silikonitulpalla takaisin laitteeseen.

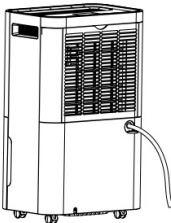

## 7. PUHDISTUS, HOITO JA HUOLTO

### ⚠ VAROITUS

- Varmista ennen kaikkia puhdistus- ja huoltotoimenpiteitä, ettei laite ole kytkettyä virtalähteeseen!
- Säilytä laitetta aina alkuperäispakkauksessaan. Laitetta saa säilyttää vain pystyasennossa. Älä aseta esineitä laitteen päälle.
- Säilytä laitetta hyvin tuuletetussa tilassa, jonka koko on vähintään 4 m<sup>2</sup>.
- Säilytä laitetta kuivassa paikassa suojattuna jäätymiseltä ja kuumuudelta.
- Puhdista laite ennen varastointia ja anna sen kuivua kokonaan.
- Laitetta on säilytettävä tilassa, jossa ei ole pysyviä lämmönlähteitä (esim. avotulta, käytössä olevaa kaasulaitetta tai käytössä olevaa sähkölämmittintä).

Laitte sisältää kylmäainetta R290. Kylmäaineen määrä on kuitenkin alle 1 kg, ja se on suljettuna jäähdytysjärjestelmässä. Vain koulutetut asentajat tai Beurerin huoltohenkilöstö saavat suorittaa huoltotöitä. Laitteeseen ei tarvitse lisätä kylmäainetta, jos sitä käytetään asianmukaisesti ja jäähdytysjärjestelmä on vahingoittumaton.

Säännöllinen puhdistus on välttämätöntä hygieenisen ja häiriöttömän käytön varmistamiseksi. Tyhjennä ja puhdista ilmankuivaimen vesisäiliö aina kokonaan, mikäli laitetta ei ole käytetty yli kolmeen päivään. Puiteellinen puhdistaminen ja hygienia saattavat johtaa siihen, että veteen muodostuu bakteereja, leviä ja sieniä.

## 7.1 Kotelon puhdistaminen

Puhdista ilmankuivain kevyesti kostutetulla liinalla. Älä puhdista laitetta liuottavilla tai muilla voimakkailla puhdistus- tai hankausaineilla, jotka saattavat vahingoittaa laitteen pintaa. Varmista, ettei laitteen sisäosiin pääse kosteutta.

## 7.2 Vesisäiliön puhdistaminen

1. Vedä vesisäiliötä varovasti taaksepäin kuvan mukaisesti.
2. Huuhtelee vesisäiliö kahden viikon välein puhtaalla vedellä. Jos ilmankuivainta käytetään erityisen paljon, vesisäiliö on puhdistettava useammin. Poista tarvittaessa vesisäiliön kertymät muoviharjalla.

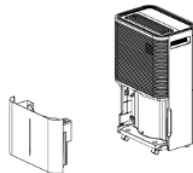

## 7.3 Ilmansuodattimen puhdistaminen

### HUOMAUTUS

Suosittellemme puhdistamaan ilmsuodattimen **6** 14 päivän välein, sillä siihen voi kertyä pölyä, joka saattaa rajoittaa ilmavirtausta. Älä käytä laitetta ilman ilmsuodatinta **6**.

1. Irrota ilmsuodatin **6**.
2. Jos likaa on vähän, poista pöly varovasti sihdistä imurin harjalla.
3. Jos ilmsuodatin **6** on erittäin likainen, liota sitä noin 40-asteisessa vedessä. Pese sen jälkeen varovasti neutraalilla pesuaineella.
4. Anna ilmsuodattimen **6** kuivua puhdistuksen jälkeen kokonaan ennen laitteeseen asettamista. Älä koskaan aseta ilmsuodatinta **6** paikalleen kosteana tai märkänä.
5. Aseta ilmsuodatin **6** ja suodattimen kansi takaisin laitteeseen.

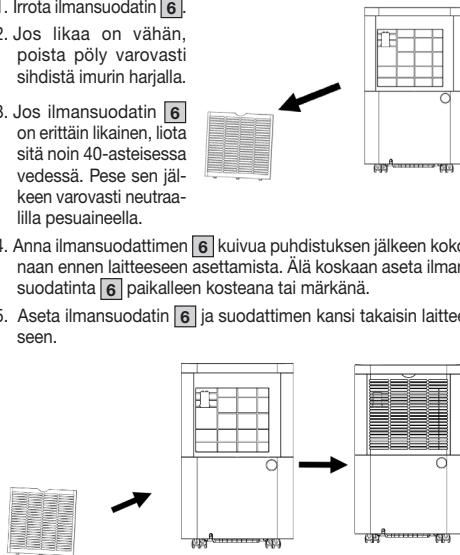

## 8. LISÄVARUSTEET JA VARAOSAT

Lisävarusteita ja varaosia on saatavana osoitteesta [www.beurer.com](http://www.beurer.com) tai ottamalla yhteyttä paikalliseen asiakaspalveluun (asiakaspalveluosoitteiden luettelo). Lisävarusteita ja varaosia on saatavana myös jälleenmyyjältä.

Nimike	Tuote- tai tilausnumero
Muovisuojus ja suodatin	110.104
Vesisäiliö	110.099
Kondenssiveden poistoletku	110.106
Vesisäiliön kansi	110.100

## 9. ONGELMIEN RATKAISU

### Laitte ei toimi:

- Laitetta ei ole kytketty verkkovirtaan. Kytke verkkopistoke pistorasiaan ja käynnistä laite.
- Laitte on turvallisuussyistä sammunut. Jotta voit ottaa laitteen uudelleen käyttöön, puhdista ja täytä se ensin. Käynnistä sen jälkeen uudelleen.

### Laitte lopettaa kuivaamisen itsestään:

- Vesisäiliö on täynnä. Tyhjennä vesisäiliö ja käynnistä laite uudelleen.
- Vesisäiliö on asetettu väärin takaisin paikalleen. Aseta vesisäiliö oikein paikalleen.
- Ilmansuodatin on tukkeutunut. Puhdista ilmansuodatin [6].
- Laitte suorittaa tarvittaessa automaattisen sulatuksen. Kosteutta ei poisteta sulatustoiminnon aikana.

### Laitte toimii riittävästi:

- Huone on liian suuri. Laitetta suositellaan käytettäväksi korkeintaan 60 m<sup>2</sup>:n tiloissa.
- Ilmansuodatin on tukkeutunut. Puhdista ilmansuodatin [6].
- Ilmantulo- [7] tai ilmanpoistoaukko [2] on tukossa. Varmista, ettei ilmantuloaukko [7] eikä ilmanpoistoaukko [2] ole tukossa.
- Huoneessa on liian voimakas ilmanvaihto. Sulje ikkunat ja ovet.
- Laitte jatkaa toimintaansa, vaikka tavoitekosteus on saavutettu. Kuivaus jatkuu noin 3 minuuttia myös tavoiteilmankosteuden saavuttamisen jälkeen laitteen komponenttien suojaamiseksi.

### Näytössä näkyy virheilmoitus:

Näyttö	Ongelma	Ratkaisu
E2	Kosteusanturi viallinen	Ota yhteyttä asiakaspalveluun
LO	Ympäristön kosteus < 20 %	Ilmankuivain sammuu suoja- takseen itseään
HI	Ympäristön kosteus > 90 %	Ilmankuivain sammuu suoja- takseen itseään
CL	Suojaus alhaisilta lämpötiloilta: ympäristön lämpötila < 5 °C	Älä käytä laitetta tiloissa, joiden lämpötila on alle 5 °C.
CH	Suojaus korkeilta lämpötiloilta: ympäristön lämpötila > 38 °C	Älä käytä laitetta tiloissa, joiden lämpötila on yli 38 °C.
FL	Vesisäiliö on täynnä, sitä ei ole asetettu lainkaan tai se on asetettu väärin	Tyhjennä vesisäi- liö tai aseta se oikein paikalleen

## 10. HÄVITTÄMINEN

Kun laitteen käyttöikä on umpeutunut, laitetta ei saa hävittää ympäristöystävällisen talousjätteen seassa. Hävitä käytöstä poistettu laite toimittamalla se asianmukaiseen keräys- ja kierrätyspisteeseen. Noudata materiaalien hävittämisessä paikallisia jätehuoltomääräyksiä. Hävitä laite EU:n antaman sähkö- ja elektroniikkalaiteromua koskevan WEEE-direktiivin (Waste Electrical and Electronic Equipment) mukaisesti. Lisätietoja jätteiden hävittämisestä saa paikallisilta jätehuoltoviranomaisilta. Toimita käytöstä poistetut sähkölaitteet aina asianmukaiseen keräyspisteeseen tai laitteen jälleenmyyjälle hävitettäväksi.



## 11. TEKNISET TIEDOT

Malli	LE 250
Verkköjännite/teho	AC 220–240 V, 50 Hz / 330 W (30 °C, suhteellinen kosteus 80 %)
Mitat (P x L x K)	23,5 x 35,0 x 58,0 cm
Tyhjäpaino	14,5 kg
Suosittelun huoneen koko	korkeintaan 60 m <sup>2</sup>
Vesisäiliön tilavuus	4,0 l
Kuivausteho	20 l / 24 h (30 °C, suhteellinen kosteus 80 %)
Kylmäaine	R-290 (propanikaasu), 55 g
Kytkennäkaavio	Katso tämän käyttöohjeen viimeinen sivu

## 12. TAKUU

Tarkempia tietoja takuusta ja takuuehdoista löytyy mukana toimitetusta takuulomakkeesta.

## ELECTRIC CIRCUIT DIAGRAM

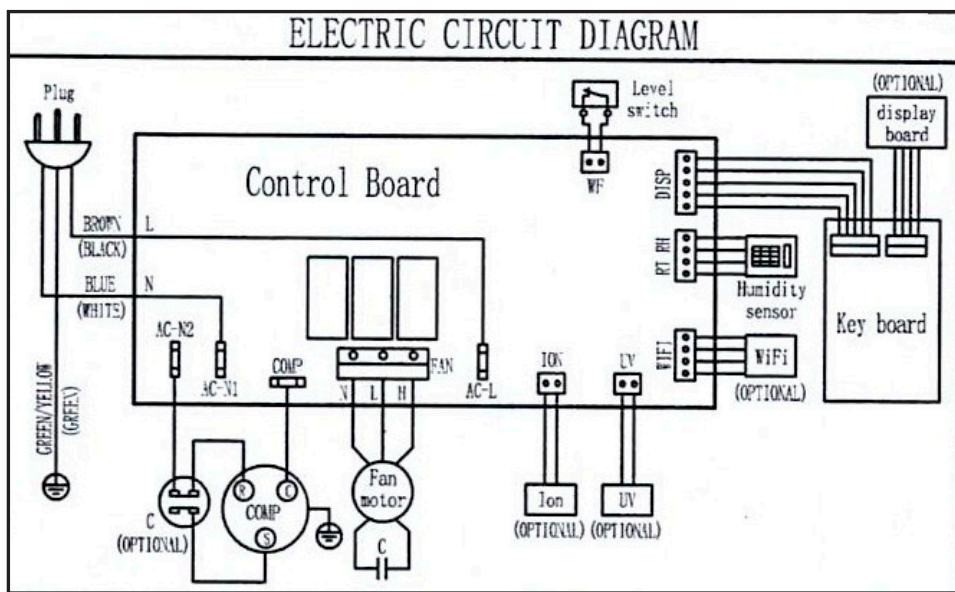







---

Beurer GmbH  
Söflinger Str. 218 • 89077 Ulm, Germany • [www.beurer.com](http://www.beurer.com)  
[www.beurer-gesundheitsratgeber.com](http://www.beurer-gesundheitsratgeber.com) • [www.beurer-healthguide.com](http://www.beurer-healthguide.com)



---

BEURER UK Ltd.  
Suite 16, Stonecross Place, Stonecross Lane North,  
WA3 2SH  
Lowton,  
United Kingdom

